

5KSM180WS



**KitchenAid**

**KitchenAid**

## ДЕТАЛИ И ОСОБЕННОСТИ

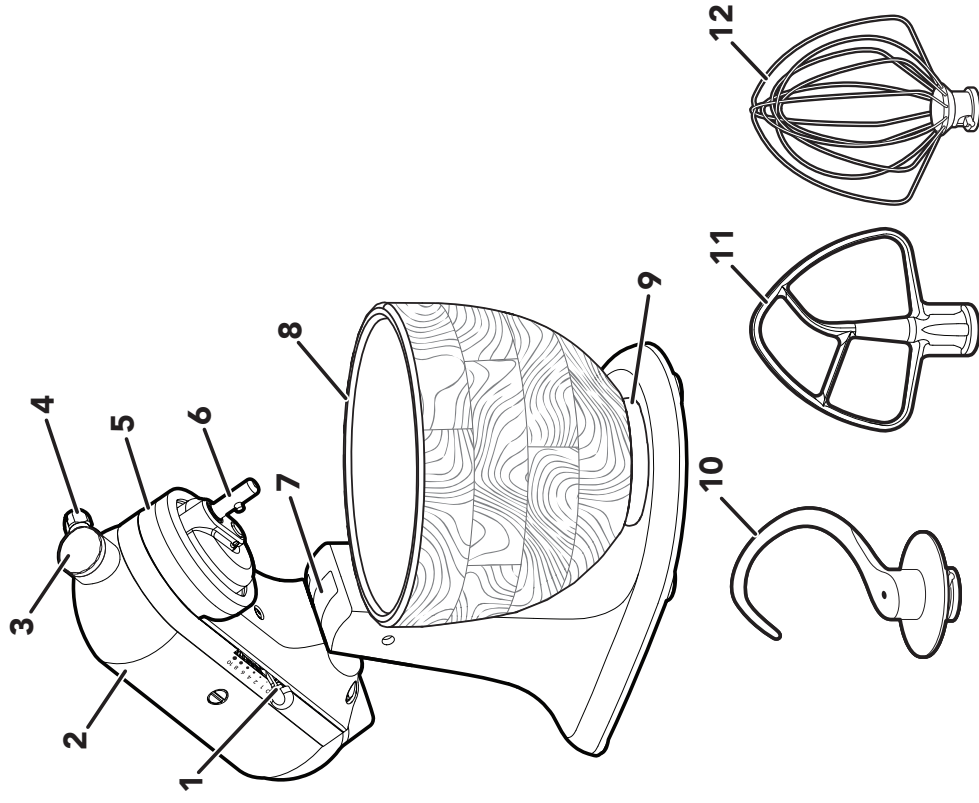

1. Рычаг регулировки частоты вращения
2. Рабочий блок
3. Фиксатор насадки
4. Ручка фиксатора
5. Рычаг фиксации моторного блока
6. Вал насадки
7. Винт регулировки высоты насадок
8. Чаша
9. Пластина для фиксации чаши
10. Крюк для теста из нержавеющей стали\*
11. Лопатка из нержавеющей стали\*
12. Проволочный венчик из нержавеющей стали\*

\*Аксессуар продается отдельно

# ТЕХНИКА БЕЗОПАСНОСТИ ПРИ ИСПОЛЬЗОВАНИИ НАСТОЛЬНОГО МИКСЕРА

## Ваша безопасность и безопасность других стоит на первом месте.

В данной инструкции и на вашем устройстве мы разместили множество важных сообщений о безопасности. Обязательно прочтите все сообщения о безопасности и следуйте их указаниям.



Это символ предупреждения об опасности.

Этот символ предупреждает вас о возможных опасностях, способных нанести травму или даже убить вас и других людей.

Все сообщения о безопасности следуют за этим символом и словами «ОПАСНОСТЬ» или «ВНИМАНИЕ». Эти слова означают:

**! ОПАСНОСТЬ**

**Мы можете погибнуть или получить тяжелые травмы, если немедленно не последуете инструкциям.**

**! ВНИМАНИЕ**

**Мы можете погибнуть или получить тяжелые травмы, если не последуете инструкциям.**

Предупреждения об опасности укажут вам на потенциальную опасность, дадут рекомендации относительно того, как уменьшить вероятность травмы, а также на то, что может произойти, если вы не будете следовать инструкциям.

## МЕРЫ ПРЕДОСТОРОЖНОСТИ

### При использовании бытовых электроприборов необходимо соблюдать основные меры предосторожности, в частности:

1. Прочтите все инструкции. Неправильное использование устройства может привести к серьезным травмам.
2. Во избежание риска поражения током категорически запрещено погружать миксер в воду или другую жидкость.
3. Данный прибор не предназначен для использования лицами (включая детей) с ограниченными физическими, сенсорными или ментальными возможностями или не имеющими достаточного опыта и знаний, если они не были предварительно подготовлены или проинструктированы в отношении использования прибора лицом, отвечающим за их безопасность.
4. Только для Европейского Союза: Данный прибор не должен использоваться детьми. Храните прибор и его сетевой шнур в местах, недоступных для детей.

## ТЕХНИКА БЕЗОПАСНОСТИ ПРИ ИСПОЛЬЗОВАНИИ НАСТОЛЬНОГО МИКСЕРА

5. Только для Европейского Союза: Лица с ограниченными физическими, сенсорными или умственными способностями, либо не имеющие надлежащего опыта использования и знаний, могут пользоваться электробытовыми приборами только в том случае, если они находятся под присмотром или проинструктированы по вопросу безопасного использования электробытового прибора и осознают связанные с этим риски. Не позволяйте детям играть с прибором.
6. Следите за детьми и не допускайте, чтобы они играли с прибором.
7. Избегайте контакта с движущимися деталями. Для предотвращения травм и/или повреждения миксера при его использовании не допускайте соприкосновения насадки-взбивалки с руками, волосами, одеждой, а также с приборами и другими кухонными принадлежностями.
8. Выключите прибор и отсоедините его от сети электропитания, если он не используется, а также перед тем, как снимать или устанавливать какие-либо его части, а также перед чисткой. Чтобы отсоединить прибор от сети, возьмитесь за вилку сетевого шнура и потяните за нее, чтобы вынуть из розетки. Никогда не тяните за сам шнур.
9. Не используйте прибор с поврежденным сетевым шнуром или вилкой или после возникновения неисправностей в работе прибора или его падения или любого другого повреждения. В этом случае верните прибор в ближайший авторизованный сервисный центр для проверки, ремонта или регулировки.
10. В случае повреждения сетевого шнура его замена должна осуществляться изготовителем, работником сервисного центра или другим работником с аналогичной квалификацией во избежание риска поражения электрическим током.
11. Не допускайте свисания шнура с края стола или с угла.
12. Снимайте лопатку для смешивания, проволочный венчик или крюк для замешивания теста с миксера перед мытьём.
13. Не используйте настольный миксер вне помещения.

## ГАРАНТИЯ И ТЕХНИЧЕСКОЕ ОБСЛУЖИВАНИЕ

5. Удовлетворение требований потребителя распространяется на изделие, которое используется только для личных целей, семейных и домашних нужд, не связанных с осуществлением предпринимательской и прочей коммерческой деятельности.
6. В случае необходимости проверки качества и ремонта изделия в помещении СЦ, транспортировка изделия осуществляется в соответствии с Законом РФ «О защите прав потребителей».
7. Любые претензии в отношении качества изделия рассматриваются в соответствии с Законом "О защите прав потребителей".
8. Импортёр и продавец освобождаются от ответственности за недостатки изделия, выявленные в период гарантийного срока, в случае их возникновения после передачи изделия потребителю вследствие нарушения потребителем правил использования указанных в инструкции, транспортировки или хранения изделия, в том числе при обнаружении в изделии посторонних предметов, насекомых или следов их жизнедеятельности, действий третьих лиц или непреодолимой силы, а также при нестабильности работы параметров электрической сети.
9. Гарантия на изделие не распространяется в следующих случаях:  
Использование изделия не по назначению, повреждение или ухудшение функциональных характеристик изделия, вызванных использованием нестандартных (или) некачественных расходных материалов, средств бытовой химии, включая кислотосодержащие и абразивные чистящие или моющие средства, а также на дефекты изделия, вызванные попаданием внутрь инородных предметов и механических повреждений в результате ударов или падений изделия. Гарантия не распространяется на неисправности, возникшие в результате антисанитарного состояния изделия; внешние и внутренние загрязнения, царапины, трещины, вмятины, потертости и прочие механические повреждения, возникшие в процессе эксплуатации или транспортировки; гарантия не распространяется на изделие с удаленными или испорченными табличками, содержащими идентификационный и серийный номер изделия, косметические дефекты, не влияющие на исправную работу изделия, расходные материалы, подверженные естественному износу, повреждение произошло вследствие несоблюдения инструкций по использованию, обслуживанию и уходу, а также неавторизованного вмешательства, недостатка изделия возникли вследствие образования известкового налета, либо использования загрязненной воды.
10. На изделие устанавливается срок службы равным гарантийному сроку изделия.
11. Импортёр и продавец не несут какой-либо ответственности за любой возможный ущерб, нанесенный потребителю в случае несоблюдения потребителем требований, указанных в данном руководстве по эксплуатации.
12. В случае возникновения проблем, связанных с работой прибора в период гарантийного обслуживания, вы можете обратиться к продавцу изделия или к его импортёру.

## ГАРАНТИЯ И ТЕХНИЧЕСКОЕ ОБСЛУЖИВАНИЕ

### ИНФОРМАЦИЯ ОБ ИЗГОТОВИТЕЛЕ И ИМПОРТЕРАХ

Изготовитель: КитченЭйд Европа, Бельгия, Нейверхейдсплан, 3, бокс 5, 1853 Стромбек-Бевер (KitchenAid Europa Inc., Бельгия, Nijverheidslaan 3 Box 5, 1853 Strombeek Bever, Belgium)

Импортеры в России: импортер данного изделия указан на упаковке товара.

### ГАРАНТИЙНЫЕ ОБЯЗАТЕЛЬСТВА

Уважаемый покупатель!

Вы приобрели изделие компании **KitchenAid**.

Изделие сертифицировано в соответствии со стандартами, техническими регламентами и нормами, установленными действующим законодательством Российской Федерации и Евразийского экономического союза.

Гарантийный срок на изделие составляет **3 года (три года)**, начиная со дня покупки или с даты производства, если дату покупки установить невозможно.

Гарантийные обязательства не распространяются на материалы и детали, которые расходуются в процессе эксплуатации, а также на повреждения и естественный износ комплектующих и принадлежностей: насадки, фильтры, сетки, решетки, крышки, ножи, венчики, диски, трубки, резиновые уплотнители, пластиковые детали, графитовые щетки электродвигателей и аккумуляторов.

1. Сохраняйте чек на изделие и квитанцию на услуги по доставке для установления даты исчисления гарантийного срока.
2. По истечении гарантийного срока рекомендуем обращаться в сервисный центр (далее СЦ) для проверки качества вашего изделия. Проверка качества изделия по истечении гарантийного срока оплачивается владельцем по прейскуранту СЦ.
3. Гарантийный срок исчисляется с даты передачи изделия первому покупателю и указан в данном руководстве.
4. В случае отсутствия подтверждения факта передачи изделия покупателю, гарантийный срок исчисляется от даты производства, которая может быть вычислена из серийного номера: SN: AAYWWXXXXX - формат серийного номера, где, XXXXX - номер изделия в течение недели производства (последние 5 цифр), WW - неделя производства изделия (2 цифры перед номером изделия), Y - код года производства изделия (1 буква или 1 цифра перед номером недели производства), AA - код места производства (одна или две буквы перед кодом года производства изделия). Год производства устанавливается в соответствии с таблицей по коду:

Код	0	1	2	3	4	5	6	7	8	9
Год	2010	2011	2012	2013	2014	2015	2016	2017	2018	2019
Код	X	A	B	C	D	E	F	G	H	J
Год	2020	2021	2022	2023	2024	2025	2026	2027	2028	2029

## ТЕХНИКА БЕЗОПАСНОСТИ ПРИ ИСПОЛЬЗОВАНИИ НАСТОЛЬНОГО МИКСЕРА

14. Никогда не оставляйте работающий прибор без присмотра.
15. Использование насадок, не рекомендованных фирмой KitchenAid, может привести к пожару, поражению электрическим током или травме.
16. Инструкции по очистке поверхностей, контактирующих с пищевыми продуктами, см. раздел «Уход и чистка».
17. Данный прибор предназначен для эксплуатации в быту и аналогичных условиях, например:
  - на кухнях для персонала в магазинах, офисных или других рабочих помещениях;
  - центрах агротуризма;
  - для использования клиентами в отелях, мотелях и других местах временного проживания;
  - в пансионатах типа Bed and Breakfast.

## СОХРАНИТЕ ДАННОЕ РУКОВОДСТВО

### ВНИМАНИЕ



Опасность поражения электрическим током!  
Подключите вилку к заземленной розетке.  
Не отключайте заземление.  
Не используйте адаптер.  
Не используйте удлиннитель.  
Несоблюдение этих инструкций может привести к смерти, пожару или поражению электрическим током.

Мощность: 300 Вт

Напряжение: 220–240 В

Подключение к сети: 50–60 Гц

**ПРИМЕЧАНИЕ:** если вилка не подходит к розетке, обратитесь к квалифицированному электрику. Не модифицируйте вилку каким-либо образом. Не используйте адаптер. Не используйте удлиннитель. Если шнур питания слишком короткий, вызовите квалифицированного электрика или специалиста по обслуживанию для установки розетки рядом с прибором.

## РУКОВОДСТВО ПО УПРАВЛЕНИЮ СКОРОСТЬЮ

СКОРОСТЬ	ДЕЙСТВИЕ	АКСЕССУАР	ОПИСАНИЕ
1	Размешивание	Венчик**	Для любого смешивания, соединения ингредиентов и приготовления пюре. Используйте для добавления муки и сухих ингредиентов в жидкое тесто, а также для добавления жидкостей к сухим ингредиентам. Скорость 1 не подходит для смешивания или замешивания дрожжевого теста.
2	Медленное смешивание	Лопатка** Крюк**	Для медленного смешивания, приготовления пюре, быстрого взбалтывания. Используйте для густых видов теста и карамельной массы, для пюре из картофеля и других овощей, добавления разрыхлителя в муку, смешивания сливочного масла, а также приготовления дрожжевого теста.
4	Смешивание, взбивание	Лопатка** Венчик**	Для смешивания полугустого теста, например, для печенья. Используется для смешивания сахара и масла, а также для добавления сахара в яичные белки для беже. Средняя скорость для смесей для тортов.
6	Взбивание, смешивание, сливочное	Лопатка** Венчик**	Для средне-быстрого взбивания (сливочное). Используйте для завершения смешивания теста для тортов, пончиков и других видов теста. Высокая скорость для смесей для тортов.
8	Быстрое взбивание	Венчик**	Для взбивания сливок, яичных белков и заварной глазури.
10	Быстрое взбивание		Для взбивания небольшого количества сливок, яичных белков или для каргофельного пюре.

**ПРИМЕЧАНИЕ:** рычаг управления скоростью можно установить между скоростями, указанными в таблице выше, чтобы при необходимости получить скорости 3, 5, 7 и 9. Чтобы легко управлять рычагом управления скоростью, слегка поднимите его, перемещая его по настройкам в любом направлении.

**ВАЖНО:** не превышайте скорость 2 при приготовлении дрожжевого теста, так как это может привести к повреждению миксера.

## РУКОВОДСТВО ПО АКСЕССУАРАМ

АКСЕССУАР	ИСПОЛЬЗОВАНИЕ	ВОЗМОЖНЫЕ БЛЮДА
Лопатка**	Нормальные и густые смеси	Торты, кремовая глазурь, конфеты, печенье, бисквиты, пирожное, мясной рулет, картофельное пюре.
Венчик**	Воздушные смеси	Яйца, яичные белки, жирные сливки, заварная глазурь, бисквиты, майонез.
Крюк**	Приготовление дрожжевого теста	Хлеб, булочки, тесто для пиццы, кофейные кексы.

\*\*Может отличаться в зависимости от модели.

## ПОИСК НЕИСПРАВНОСТЕЙ



### ⚠ ОСТОРОЖНО

Опасность поражения электрическим током!

Подключите вилку к заземленной розетке.

Не отключайте заземление.

Не используйте адаптер.

Не используйте удлиннитель.

Несоблюдение этих инструкций может привести к смерти, пожару или поражению электрическим током.

ПРОБЛЕМА	РЕШЕНИЕ
Если миксер нагревается во время использования	Большие нагрузки допустимы только на 2 скорости. При длительной работе вам может быть горячо касаться верхней части устройства — это нормально.
Если миксер издает резкий запах	Это обычное дело для электродвигателей, особенно новых.
Если лопатка ударяется о чашу	Остановите миксер. Смотрите раздел «Зазор между насадкой и дном чаши» и отрегулируйте этот зазор.
Если ваш миксер перестал работать, проверьте следующее	Подключен ли миксер к электросети? Убедитесь, что включен автомат домашней электрической сети, к которой подключен миксер. Выключите миксер на 10-15 секунд и включите его снова. Если миксер все еще не запускается — дайте ему остыть в течение 30 минут, прежде чем снова его включать.
Если проблема не может быть устранена	См. раздел «Гарантия и техническое обслуживание».

## УТИЛИЗАЦИЯ ОТХОДОВ ЭЛЕКТРООБОРУДОВАНИЯ

### DISPOSAL OF PACKING MATERIAL

Вещи, что подлежат вторичной переработке — отмечены символом ♻, различные части упаковки должны утилизироваться отдельно и в полном соответствии с местными правилами утилизации отходов.

### ДЕКЛАРАЦИЯ СООТВЕТСТВИЯ ДЛЯ ЕС

Данное устройство было спроектировано, изготовлено и распространено в соответствии с требованиями безопасности Директивы ЕС: 2014/35/ЕС, 2014/30/ЕС и 2011/65/ЕС (Директива RoHS) и последующими поправками.

## УХОД И ЧИСТКА

**ВАЖНО:** не погружайте корпус миксера в воду или другие жидкости. Дайте прибору полностью остыть перед тем, как устанавливать или снимать детали, а также перед чисткой прибора.

**1.** Всегда отключайте миксер от сети перед чисткой. Протрите миксер только мягкой влажной тканью и не используйте чистящие средства. Регулярно протирайте вал насадки от остатков продукта. Не погружайте прибор в воду.

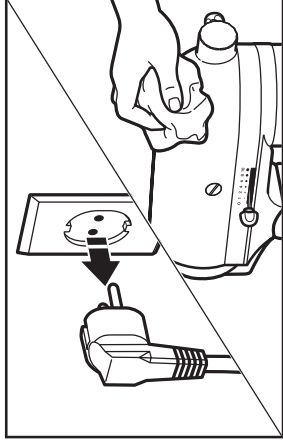

**2. Детали, пригодные для мытья в посудомоечной машине на верхней полке:** лопатка из нержавеющей стали\*\*, крюк из нержавеющей стали\*\* и венчик из нержавеющей стали\*\* — тщательно промойте их с мылом и высушите. Не храните насадки на валу.

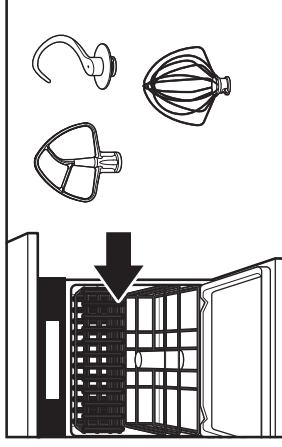

**ПРИМЕЧАНИЕ:** в посудомойке можно мыть аксессуары из нержавеющей стали.

## ЧИСТКА ЧАШИ ИЗ ОРЕХОВОГО ДЕРЕВА

Перед первым использованием промойте теплой мыльной водой.

**ВАЖНО:** деревянную чашу можно мыть только вручную. Используйте для очистки влажную ткань и теплую мыльную воду. (подойдет мягкое чистящее средство). Тщательно промойте и высушите.

**Уход за чашей из орехового дерева:** дерево может меняться со временем. Мойте чашу тканью сразу после каждого использования (не используйте агрессивные моющие средства) и высушивайте мягкой чистой тканью. Деревянную чашу нельзя мыть в посудомойке, использовать в микроволновке или духовке.

**Для долгой службы:** обработайте деревянную чашу специальным средством для древесины пищевого класса (например, безопасным минеральным маслом).

**ВАЖНО:**

- Слишком сильное трение может поцарапать деревянную чашу.
- Избегайте агрессивных и абразивных моющих средств.
- Не используйте стальную мочалку.

## ПОДГОТОВКА МИКСЕРА ПЕРЕД ИСПОЛЬЗОВАНИЕМ КРЕПЛЕНИЕ/СНЯТИЕ ЧАШИ

**1. Для установки чаши:** убедитесь, что миксер выключен, а рычаг регулировки частоты вращения установлен на «0».

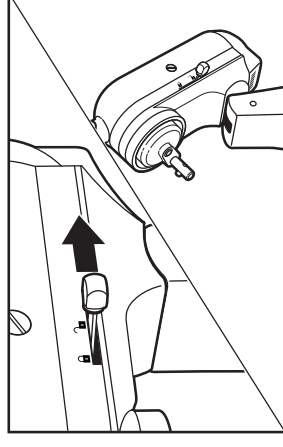
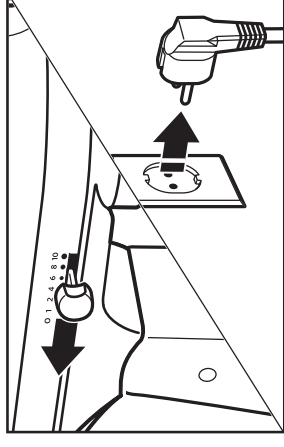

**3.** Поместите чашу на пластину для фиксации и поверните её по часовой стрелке.

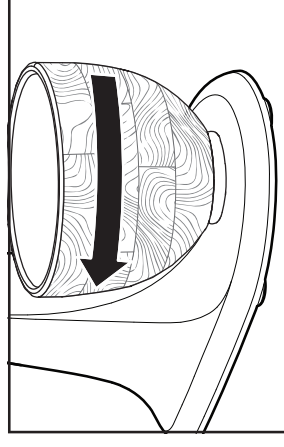

\*\*Может отличаться в зависимости от модели.

\*\*\*В некоторых моделях доступна опция блокировки.

4. Для снятия чаши: повторите шаги 1 и 2 и поверните чашу против часовой стрелки.

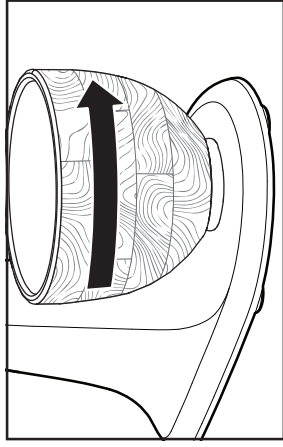

**ПРИМЕЧАНИЕ:** рабочий блок настольного миксера должен быть зафиксирован.

## ПОДЪЁМ И ОПУСКАНИЕ РАБОЧЕГО БЛОКА

1. Чтобы поднять моторный блок: разблокируйте рычаг блокировки и поднимите его. После подъёма рычаг вернётся в положение блокировки\*\*\*, чтобы блок был поднят.

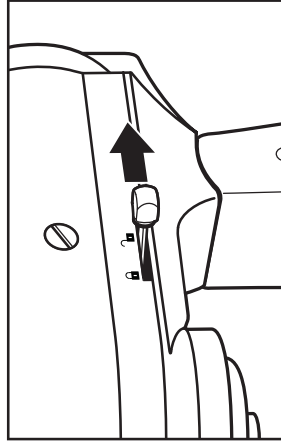

2. Чтобы опустить моторный блок: разблокируйте рычаг блокировки и опустите его. Рычаг вернётся в положение блокировки\*\*\*, когда блок опущен. Обязательно проверьте блокировку положения моторного блока перед началом работы.

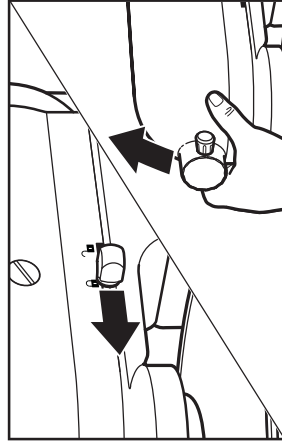

**ПРИМЕЧАНИЕ:** рабочий блок настольного миксера должен быть зафиксирован.

# ВНИМАНИЕ

Опасность получения травмы!

Отключите миксер от сети, прежде чем прикасаться к венчикам. Несоблюдение этого требования может привести к переломам костей, порезам или ушибам.

2. Чаша и венчик предназначены для тщательного смешивания без необходимости собирать продукт вручную, это может потребоваться только один или два раза.

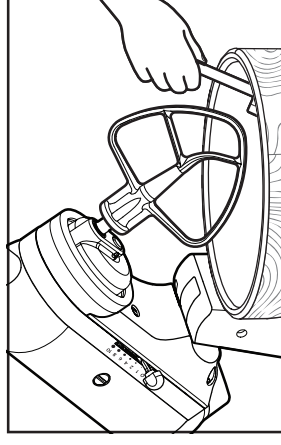

\*\*\*В некоторых моделях доступна опция блокировки.

# ЭКСПЛУАТАЦИЯ НАСТОЛЬНОГО МИКСЕРА

## ИСПОЛЬЗОВАНИЕ РЫЧАГА УПРАВЛЕНИЯ СКОРОСТЬЮ

**ПРИМЕЧАНИЕ:** миксер может нагреваться во время использования при больших нагрузках и длительном времени смешивания — это нормально.

	<h3>ВНИМАНИЕ</h3> <p>Опасность поражения электрическим током! Подключите вилку к заземленной розетке. Не отключайте заземление. Не используйте удлинитель. Не используйте адаптер. Несоблюдение этих инструкций может привести к смерти, пожару или поражению электрическим током.</p>
---	--

1. Подключите миксер к сети. Вначале установите рычаг управления на самую низкую скорость и затем постепенно её увеличивайте, чтобы избежать разбрызгивания ингредиентов. См. раздел «Руководство по управлению скоростью».

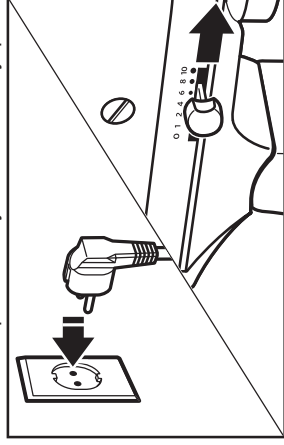

# УСТАНОВКА/СНЯТИЕ ЛОПАТКИ\*\*, ВЕНЧИКА\*\* ИЛИ КРЮКА\*\*

<h3>ВНИМАНИЕ</h3> <p>Опасность получения травмы! Отключите миксер от сети, прежде чем прикасаться к венчикам. Несоблюдение этого требования может привести к переломам костей, порезам или ушибам.</p>
--

1. Для установки насадки: выключите миксер и переведите рычаг регулировки вращения на «0».

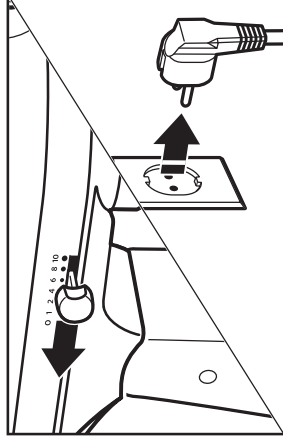

2. Разблокируйте, поднимите моторный блок и зафиксируйте\*\*\* его поднятым.

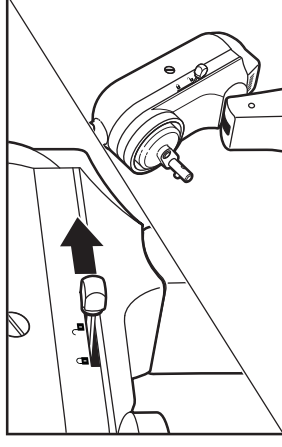

3. Наденьте насадку на вал, поднимите её до щелчка и поверните вправо, закрепив на штифте вала.

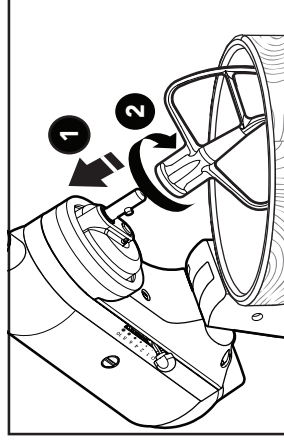

\*\*Может отличаться в зависимости от модели.

\*\*\*В некоторых моделях Доступна опция блокировки.

**4. Для снятия насадки:** повторите шаги 1 и 2, поднимите насадку вверх и поверните влево, снимите насадку с вала.

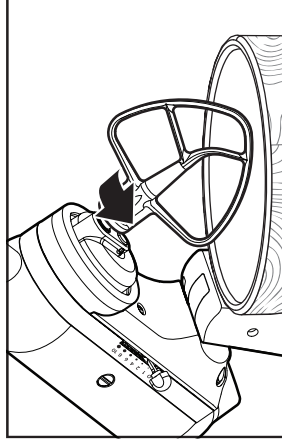

**2.** Поднимите моторный блок. Ослабьте винт, чтобы поднять лопатку, или затяните потуже, чтобы опустить лопатку\*\*. Отрегулируйте лопатку\*\* так, чтобы она едва касалась поверхности чаши. Если вы перекрутите винт — фиксирующий рычаг может не закрепиться.

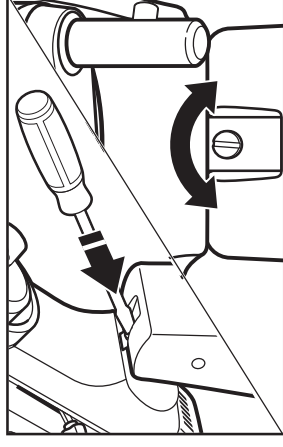

**ПРИМЕЧАНИЕ:** лопатка\*\* не должна стучать по дну или стенке чаши. Если лопатка\*\* или венчик\*\* расположены слишком низко и бьют по дну чаши — покрытие насадки может стереться.

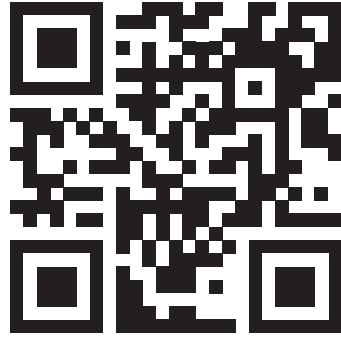

Только для ЕС: сканируйте код для получения дополнительной информации

### ЗАЗОР МЕЖДУ НАСАДКОЙ И ДНОМ ЧАШИ

Миксер настроен на заводе так, что лопатка\*\* касается дна чаши. Если по какой-либо причине лопатка\*\* находится слишком далеко от дна чаши, вы можете это легко исправить, настроив зазор между насадкой и дном чаши.

**1.** Выключите миксер и переведите рычаг регулировки вращения на «0».

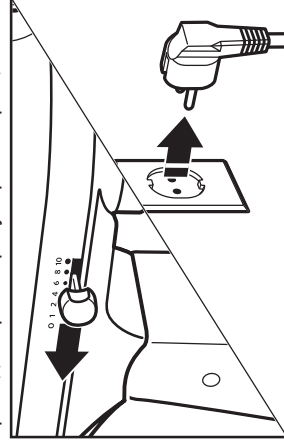

\*\*Может отличаться в зависимости от модели.

\*\*Может отличаться в зависимости от модели.