

Миксер
ARTISAN
5KSM70SHX

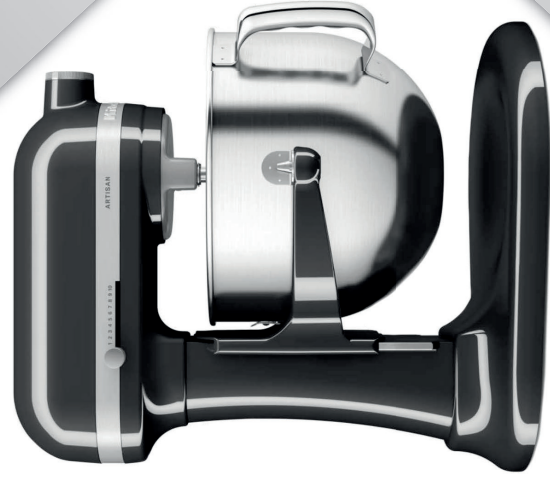

KitchenAid

KitchenAid

- 5.** Удовлетворение требований потребителя распространяется на изделие, которое используется только для личных целей, семейных и домашних нужд, не связанных с осуществлением предпринимательской и прочей коммерческой деятельности.
- 6.** В случае необходимости проверки качества и ремонта изделия в помещении СЦ, транспортировка изделия осуществляется в соответствии с Законом РФ «О защите прав потребителей».
- 7.** Любые претензии в отношении качества изделия рассматриваются в соответствии с Законом "О защите прав потребителей".
- 8.** Импортёр и продавец освобождаются от ответственности за недостатки изделия, выявленные в период гарантийного срока, в случае их возникновения после передачи изделия потребителю вследствие нарушения потребителем правил использования указанных в инструкции, транспортировки или хранения изделия, в том числе при обнаружении в изделии посторонних предметов, насекомых или следов их жизнедеятельности, действий третьих лиц или непреодолимой силы, а также при нестабильности работы параметров электрической сети.
- 9.** Гарантия на изделие не распространяется в следующих случаях:
Использование изделия не по назначению, повреждение или ухудшение функциональных характеристик изделия, вызванных использованием нестандартных и (или) некачественных расходных материалов, средств бытовой химии, включая кислотосодержащие и абразивные чистящие или моющие средства, а также на дефекты изделий, вызванные попаданием внутрь инородных предметов и механических повреждений в результате ударов или падений изделия. Гарантия не распространяется на неисправности, возникшие в результате антисанитарного состояния изделия; внешние и внутренние загрязнения, царапины, трещины, вмятины, потертости и прочие механические повреждения, возникшие в процессе эксплуатации или транспортировки; гарантия не распространяется на изделия с удаленными или испорченными табличками, содержащими идентификационный и серийный номер изделия, косметические дефекты, не влияющие на исправную работу изделия, расходные материалы, подверженные естественному износу, повреждение произошло вследствие несоблюдения инструкций по использованию, обслуживанию и уходу, а также неавторизованного вмешательства, недостатки изделия возникли вследствие образования известкового налета, либо использования загрязненной воды.
- 10.** На изделие устанавливается срок службы равным гарантийному сроку изделия.
- 11.** Импортёр и продавец не несут какой-либо ответственности за любой возможный ущерб, нанесенный потребителю в случае несоблюдения потребителем требований, указанных в данном руководстве по эксплуатации.
- 12.** В случае возникновения проблем, связанных с работой прибора в период гарантийного обслуживания, вы можете обратиться к продавцу изделия или к его импортёру.

ИНФОРМАЦИЯ ОБ ИЗГОТОВИТЕЛЕ И ИМПОРТЕРАХ

Изготовитель: КитченЭйд Европа, Бельгия, Нейверхейдслан, 3, бокс 5, 1853 Стромбек-Бевеер, (KitchenAid Europa Inc., Бельгия, Nijverheidslaan 3 Box 5, 1853 Strombeek Bever, Belgium)

Импортеры в России: импортер данного изделия указан на упаковке товара.

ГАРАНТИЙНЫЕ ОБЯЗАТЕЛЬСТВА

Уважаемый покупатель!

Вы приобрели изделие компании **KitchenAid**.

Изделие сертифицировано в соответствии со стандартами, техническими регламентами и нормами, установленными действующим законодательством Российской Федерации и Евразийского экономического союза.

Гарантийный срок на изделие составляет **3 года (три года)**, начиная со дня покупки или с даты производства, если дату покупки установить невозможно.

Гарантийные обязательства не распространяются на материалы и детали, которые расходуются в процессе эксплуатации, а также на повреждения и естественный износ комплектующих и принадлежностей: насадки, фильтры, сетки, решетки, крышки, ножи, венчики, диски, трубки, резиновые уплотнители, пластиковые детали, графитовые щетки электродвигателей и аккумуляторов.

1. Сохраняйте чек на изделие и квитанцию на услуги по доставке для установления даты исчисления гарантийного срока.
2. По истечении гарантийного срока рекомендуем обращаться в сервисный центр (далее СЦ) для проверки качества вашего изделия. Проверка качества изделия по истечении гарантийного срока оплачивается владельцем по прейскуранту СЦ.
3. Гарантийный срок исчисляется с даты передачи изделия первому покупателю и указан в данном руководстве.
4. В случае отсутствия подтверждения факта передачи изделия покупателю, гарантийный срок исчисляется от даты производства, которая может быть вычислена из серийного номера: S/N: AAУWУХХХХХ - формат серийного номера, где, ХХХХХ - номер изделия в течение недели производства (последние 5 цифр), WW - неделя производства изделия (2 цифры перед номером изделия), Y - код года производства изделия (1 буква или 1 цифра перед номером недели производства), AA - код места производства (одна или две буквы перед кодом года производства изделия). Год производства устанавливается в соответствии с таблицей по коду:

Код	0	1	2	3	4	5	6	7	8	9
Год	2010	2011	2012	2013	2014	2015	2016	2017	2018	2019
Код	X	A	B	C	D	E	F	G	H	J
Год	2020	2021	2022	2023	2024	2025	2026	2027	2028	2029

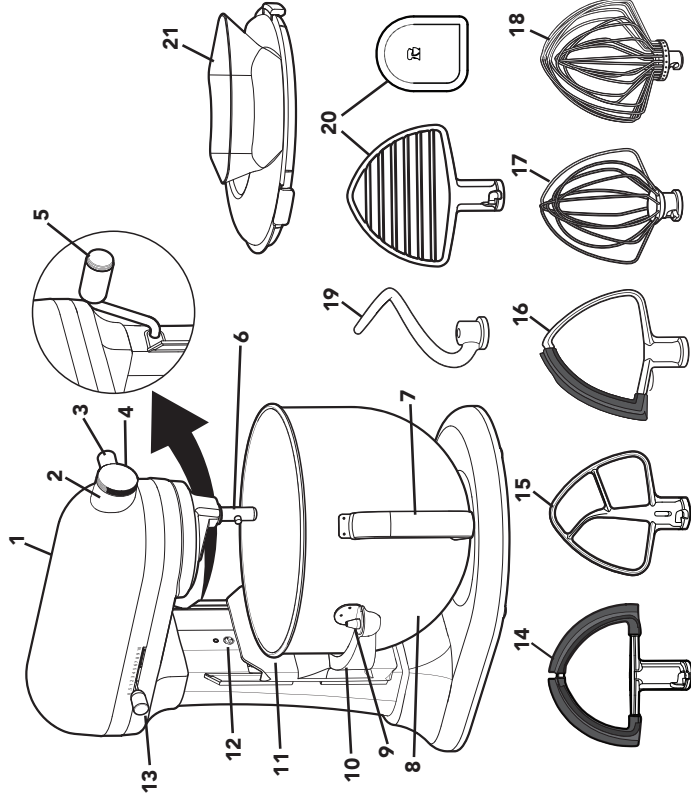

- | | | | |
|----|---------------------------------|----|---------------------------------------|
| 1 | Головка двигателя | 12 | Винт регулировки высоты венчика |
| 2 | Привод для насадок | 13 | Рычаг регулировки скоростей |
| 3 | Ручка крепления | 14 | Венчик с двойным гибким ребром** |
| 4 | Колпачок ступицы привода | 15 | Лопатка |
| 5 | Рычаг подъёма чаши | 16 | Венчик с гибким ребром** |
| 6 | Вал венчика | 17 | Венчик** |
| 7 | Ручка чаши* | 18 | Стальной венчик с 11 дугами* |
| 8 | Чаша* | 19 | Крюк |
| 9 | Установочные штифты | 20 | Кондитерская лопатка** и сребок** *** |
| 10 | Опора чаши | 21 | Защитный обод** |
| 11 | Пружинная застёжка и штифт чаши | | |
- (не изображён)

* Тип чаши может отличаться. Чаши также можно приобрести как отдельные аксессуары.

** Входит в комплект некоторых моделей. Рисунок / стиль могут отличаться в зависимости от модели.

*** Можно также использовать для очистки вашей чаши.

ТЕХНИКА БЕЗОПАСНОСТИ ПРИ ИСПОЛЬЗОВАНИИ ПРИБОРА

Ваша безопасность и безопасность других стоит на первом месте.

В данной инструкции и на вашем устройстве мы разместили множество важных сообщений о безопасности. Обязательно прочтите все сообщения о безопасности и следуйте их указаниям.



Это символ предупреждения об опасности.

Этот символ предупреждает вас о возможных опасностях, способных нанести травму или даже убить вас и других людей.

Все сообщения о безопасности следуют за этим символом и словами «ОПАСНОСТЬ» или «ВНИМАНИЕ». Эти слова означают:

▲ ОПАСНОСТЬ

Вы можете погибнуть или получить тяжелые травмы, если не последуете инструкциям!

▲ ВНИМАНИЕ

Предупреждения об опасности укажут вам на потенциальную опасность, дадут рекомендации относительно того, как уменьшить вероятность травмы, а также на то, что может произойти, если вы не будете следовать инструкциям.

МЕРЫ ПРЕДОСТОРОЖНОСТИ

При использовании бытовых электроприборов необходимо соблюдать основные меры предосторожности, в частности:

1. Прочтите все инструкции. Неправильное использование прибора может привести к серьезным травмам.
2. Для предотвращения риска поражения электрическим током не погружайте планетарный миксер в воду или другую жидкость.
3. Только для Европейского Союза: Данный прибор не должен использоваться детьми. Храните прибор и его сетевой шнур в местах, недоступных для детей.

УТИЛИЗАЦИЯ ОТХОДОВ ЭЛЕКТРИЧЕСКОГО ОБОРУДОВАНИЯ

УТИЛИЗАЦИЯ УПАКОВОЧНЫХ МАТЕРИАЛОВ

Упаковочные материалы подлежат вторичной переработке и содержат соответствующий знак ♻️. Тем не менее, отдельные части упаковки должны быть утилизированы согласно правилам местной администрации, касающимся ликвидации отходов.

ПЕРЕРАБОТКА ИЗДЕЛИЯ

- Это изделие маркировано согласно законам ЕС и Великобритании в отношении использования электрического и электронного оборудования (WEEE).
- Соблюдение правил утилизации изделия помогает предотвратить потенциальные негативные последствия для окружающей среды и здоровья человека, которые могли бы быть вызваны неправильной утилизацией этого продукта.
- Знак ♻️ на изделии или на сопроводительных документах означает, что прибор подпадает под определение бытовых отходов и должен быть доставлен в соответствующий центр по переработке электрического и электронного оборудования.

Для получения более подробной информации об уходе, утилизации и переработке данного прибора, пожалуйста, обращайтесь в местные органы власти, службу сбора бытовых отходов или магазин, где вы купили продукт.

ДЕКЛАРАЦИЯ О СООТВЕТСТВИИ

ДЛЯ ЕВРОПЕЙСКОГО СОЮЗА

Данный прибор разработан, сконструирован и распространяется в соответствии с требованиями директив ЕС по безопасности: директивы 2014/35/EU о низковольтном оборудовании, директивы 2014/30/EU об электромагнитной совместимости, директивы по экодизайну 2009/125/ЕС, директивы 2011/65/EU по ограничению содержания вредных веществ, а также следующих поправок.

СООТВЕТСТВИЕ РЕГЛАМЕНТАМ

Данный прибор имеет сертификат соответствия техническим регламентам Таможенного союза:

- «О безопасности низковольтного оборудования» (ТР ТС 004/2011),
 - «Электромагнитная совместимость технических средств» (ТР ТС 020/2011)
- Данный прибор имеет декларацию соответствия техническому регламенту Евразийского союза:
- «Об ограничении применения опасных веществ в изделиях электротехники и радиоэлектроники» (ТР ЕАЭС 037/2016).

РУКОВОДСТВО ПО УСТРАНЕНИЮ НЕИСПРАВНОСТЕЙ

	<h2>ВНИМАНИЕ</h2>
<p>Опасность поражения электрическим током</p>	
<p>Вставьте вилку сетевого шнура в заземленную электрическую розетку.</p>	
<p>Не снимайте контакт заземления.</p>	
<p>Не используйте переходники.</p>	
<p>Не используйте удлинители.</p>	
<p>Невыполнение этих указаний может привести к смертельной травме, возгоранию или поражению электрическим током.</p>	

4. Только для Европейского Союза: лица с ограниченными физическими, сенсорными или умственными способностями, либо не имеющие надлежащего опыта использования и знаний, могут пользоваться электробытовыми приборами только в том случае, если они находятся под присмотром или проинструктированы по вопросу безопасного использования электробытового прибора и осознают связанные с этим риски. Не позволяйте детям играть с прибором.
5. Данный прибор не предназначен для использования лицами (включая детей) с ограниченными физическими, сенсорными или ментальными возможностями или не имеющими достаточного опыта и знаний, если они не находятся под присмотром или не были проинструктированы по вопросу безопасного использования электробытового прибора лицом, отвечающим за их безопасность.
6. Следите за детьми и не допускайте, чтобы они играли с прибором.
7. Выключите (0) прибор, а затем отключите его от электросети, если он не используется, перед тем, как снимать или устанавливать какие-либо его части, а также перед чисткой. Чтобы отсоединить прибор от сети, возьмитесь за вилку сетевого шнура и потяните за нее, чтобы вынуть из розетки. Никогда не тяните за сам шнур.
8. Избегайте контакта с движущимися деталями. Для предотвращения травм и/или повреждения планетарного миксера при его использовании не допускайте соприкосновения венчика с руками, волосами, одеждой, а также с кухонными лопаточками и другими кухонными принадлежностями.
9. Не используйте прибор с поврежденным сетевым шнуром или вилкой, а также после возникновения неисправностей в работе прибора, его падения или любого другого повреждения. В этом случае верните прибор в ближайший авторизованный сервисный центр для проверки, ремонта или механической/электрической регулировки.
10. Использование аксессуаров или насадок, не рекомендованных фирмой KitchenAid, может привести к возгоранию, поражению электрическим током или получению травмы.

ПРОБЛЕМА	РЕШЕНИЕ
Если планетарный миксер нагревается во время работы:	При значительных нагрузках и длительной работе верхняя часть прибора может нагреваться до такой степени, что до нее невозможно будет дотронуться. Это нормально.
Если планетарный миксер останавливается из-за перегрузки:	Переведите рычаг регулировки скорости в положение «Выкл. (0)». Через несколько минут планетарный миксер автоматически перезапустится. Переместите рычаг регулировки скорости на нужную скорость и продолжайте перемешивание.
Если планетарный миксер издает неприятный запах:	Это характерно для электродвигателей, особенно новых.
В случае, если лопатка для смешивания ударяется о чашу:	Выключите планетарный миксер. См. раздел «Зазор между лопаткой и чашей» и отрегулируйте зазор между ними.
Если рычаг регулировки скорости перемещается рывками или с трудом:	Для легкого перемещения рычага регулировки скорости при перемещении в любом направлении слегка поднимите его.
Если ваш планетарный миксер не работает, проверьте следующее:	Подключен ли планетарный миксер к электросети? Исправен ли предохранитель в электрической цепи планетарного миксера? При наличии блока автоматического выключателя убедитесь, что цепь замкнута.
Если проблема не может быть решена:	Выключите планетарный миксер на 10–15 секунд, затем снова включите его. Если планетарный миксер по-прежнему не запускается, дайте ему остыть в течение 30 минут перед повторным включением.
Если проблема не может быть решена:	См. раздел «Условия предоставления гарантии KitchenAid («Гарантия»)). Не возвращайте планетарный миксер продавцу, так как он не выполняет ремонт.

11. Не используйте планетарный миксер на открытом воздухе.
12. Не допускайте свисания шнура с края стола или с угла.
13. Перед очисткой снимите с планетарного венчика или крюк для замешивания теста.
14. В случае повреждения сетевого шнура его замена должна осуществляться изготовителем, работником сервисного центра или другим работником с аналогичной квалификацией во избежание риска поражения электрическим током.
15. Никогда не оставляйте работающий прибор без присмотра.
16. Во избежание повреждения устройства не используйте чаши планетарного миксера в зонах с высокой температурой, таких как духовки, микроволновые печи или кухонные плиты.
17. Давайте прибору полностью остыть перед установкой или извлечением его частей, а также перед очисткой прибора.
18. Инструкции по очистке поверхностей, контактирующих с пищевыми продуктами, см. в разделе «Уход и чистка».
19. Устройство предназначено для использования исключительно для личных, семейных, домашних и иных нужд, не связанных с осуществлением предпринимательской деятельности (если иное не предусмотрено данным руководством по эксплуатации).

СОХРАНИТЕ ДАННОЕ РУКОВОДСТВО

ИСПОЛЬЗОВАНИЕ ПРИБОРА

ДОПОЛНИТЕЛЬНЫЕ НАСАДКИ

KitchenAid предлагает широкий выбор дополнительных насадок: спиралайзер, ножи для раскатки и нарезки пасты, мясорубка, насадка для протирки и другие, которые могут быть присоединены к стационарному миксеру.

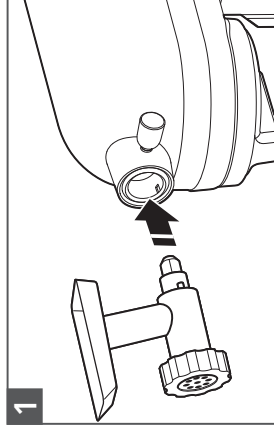

Выключите стационарный миксер и выньте вилку из розетки. Отвинтите колпачок ступицы и вставьте насадку в насадочную втулку. Убедитесь, что приводной вал насадки входит в квадратное гнездо насадочной втулки!

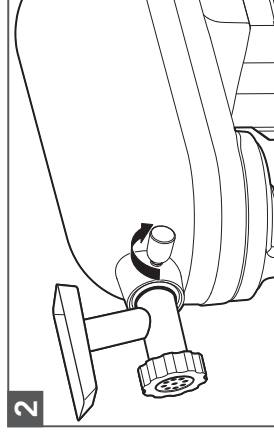

Затяните ручку насадки, поворачивая ее по часовой стрелке до тех пор, пока насадка не будет надежно закреплена на стационарном миксере.

ПРИМЕЧАНИЕ: Более подробную информацию смотрите в руководстве по использованию и уходу за каждой конкретной насадкой.

УХОД И ОЧИСТКА

ВАЖНО: Дайте прибору полностью остыть, прежде чем надевать или снимать детали, а также перед чистой прибором. Не погружайте корпус стационарного миксера в воду или другие жидкости.

1. Выключите стационарный миксер и затем выньте вилку из розетки.
2. Протрите корпус стационарного миксера мягкой влажной тканью.
3. Чашу можно помыть в посудомоечной машине. Лопатку, лопатки с гибкими краями*, стальной венчик с 11 дугами*, защитный обод, кондитерскую лопатку* и скребок** можно мыть на верхней полке посудомоечной машины.
4. Венчик* можно мыть только вручную.

*Входит в комплект некоторых моделей, рисунок/стиль могут отличаться в зависимости от модели.

**Можно также использовать для очистки вашей чаши.

ИСПОЛЬЗОВАНИЕ ПРИБОРА

ИСПОЛЬЗОВАНИЕ ЗАЩИТНОГО ОБОДА*

УСТАНОВКА ЗАЩИТНОГО ОБОДА

1. Выключите стационарный миксер (0) и выньте вилку из розетки.
2. Установите чашу и выбранную насадку.
3. Наденьте защитный обод на чашу так, чтобы головка двигателя закрывала U-образный зазор (отсек для добавления ингредиентов будет расположен справа от насадочной втулки). Слегка (до щелчка) надавите на защитный обод.
4. Высыпьте ингредиенты в чашу через специальный отсек.

СНЯТИЕ ЗАЩИТНОГО ОБОДА

1. Выключите стационарный миксер и выньте вилку из розетки.
2. Приподнимите переднюю часть защитного обода*, чтобы он не касался края чаши. Отсоедините его от стационарного миксера. Опустите чашу и очистите.

ИСПОЛЬЗОВАНИЕ ПРИБОРА

⚠ ВНИМАНИЕ



Опасность поражения электрическим током

Подключите к заземленной розетке.

Не удаляйте заземляющий электрод.

Не используйте адаптер.

Не используйте удлинитель.

Несоблюдение этих инструкций может привести к смерти, пожару или поражению электрическим током.

ЭЛЕКТРИЧЕСКИЕ ТРЕБОВАНИЯ

Напряжение: 220–240 В переменного тока
Частота: 50–60 Гц

ПРИМЕЧАНИЕ. Номинальная мощность планетарного миксера напечатана на фирменной наклейке или на табличке с серийным номером.

Не используйте удлинители. Если сетевой шнур слишком короткий, обратитесь к квалифицированному электрику или специалисту сервисной службы для установки розетки рядом с прибором.

Номинальная мощность зависит от насадки, которая развивает максимальную нагрузку (мощность). Другие рекомендуемые насадки могут развивать значительно меньшую мощность.

⚠ ВНИМАНИЕ



Опасность поражения электрическим током

Подключите к заземленной розетке.

Не удаляйте заземляющий электрод.

Не используйте адаптер.

Не используйте удлинитель.

Несоблюдение этих инструкций может привести к смерти, пожару или поражению электрическим током.

⚠ WARNING

Опасность получения травм!

Отключайте миксер от сети, прежде чем прикасаться к венчикам. Несоблюдение этого требования может привести к травмам.

Подключите стационарный миксер к розетке с заземлением. Начните с более низкой скорости, чтобы избежать разбрызгивания, и постепенно увеличивайте ее. Обратитесь к «Руководству по регулировке скорости».

* Входит в комплект некоторых моделей, рисунок/стиль могут отличаться в зависимости от модели.

ИНСТРУКЦИЯ ПО КОНТРОЛЮ СКОРОСТНЫХ РЕЖИМОВ

АКСЕССУАРЫ	НАЗНАЧЕНИЕ	ОПИСАНИЕ	СКОРОСТЬ
Стальная лопатка	Соединение и смешивание ингредиентов	Смешивайте сложные ингредиенты, яичные белки, избегая перевзбивания. Готовьте торты, глазури, печенья и т.д.	1 и 2 с корости для соединения, 1-6 скорости для смешивания.
Лопатка с одним и двумя гибкими ребрами*	Смешивание ингредиентов	Приготовление тортов, глазури, печенья и т.д.	1-6 скорости для смешивания.
Крюк	Замешивание	Для хлеба, теста для пиццы и т.д.	2 скорость для замешивания.
Венчик и стальная венчик с 11 дугами*	Взбивание	Яйца, яичные белки, сливки и прочее.	4-10 скорость для взбивания.
Кондитерская лопатка*	Замешивание масла, фарша, фруктового и овощного пюре	Для теста для пирогов, картофельного пюре, фруктового и овощного пюре, мясного фарша.	2 скорость для замешивания сливочного масла в муку, 1-2 скорости для пюре из фруктов и овощей, 4 скорость для мясного фарша.

ПРИМЕЧАНИЕ: Для замеса дрожжевого теста используйте 2 скорость.

Использование более высокой скорости может привести к поломке стационарного миксера, тогда как использование более низкой скорости может привести к замедлению работы устройства и неполному замешиванию теста.

ПРИМЕЧАНИЕ: максимальное время работы лопаток, крюка и венчиков - 10 минут.

ИСПОЛЬЗОВАНИЕ ПРИБОРА

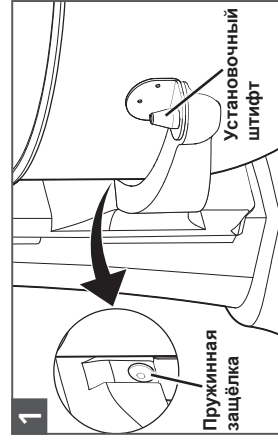

Выключите стационарный миксер и выньте вилку из розетки.

Установка чаши: наденьте опоры чаши на установочные штифты и надавите на заднюю стенку чаши до щелчка.

*Входит в комплект некоторых моделей, рисунок/стиль могут отличаться в зависимости от модели.

ИСПОЛЬЗОВАНИЕ ПРИБОРА

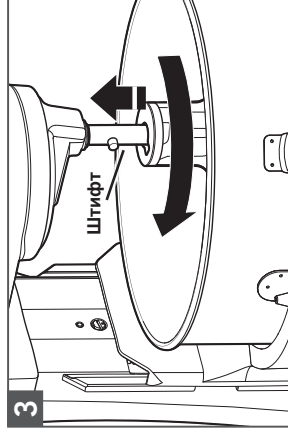

Установка аксессуаров: Наденьте аксессуар на стержень и поверните, для фиксации за штифт на стержне.

ВАЖНО: Если чаша плохо установлена – она будет раскачиваться во время использования.

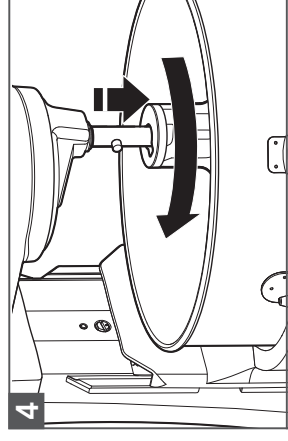

Снятие аксессуаров: Выключите миксер и выньте вилку из розетки. Поднимите, поверните насадку влево и снимите её с вала миксера.

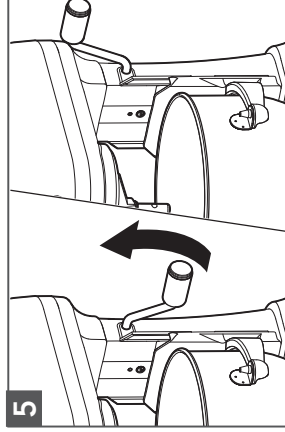

Поднятие чаши: Поднимите рычаг чаши в вертикальное положение. При перемишывании чаша должна быть приподнята.

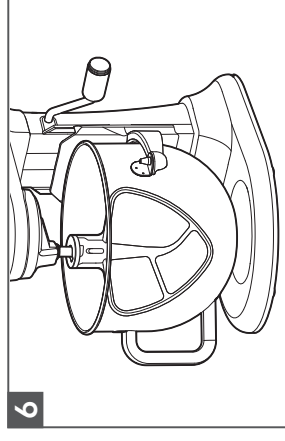

Положение чаши относительно венчика: Включите миксер и увеличивайте скорость, венчик не должен касаться чаши. Если венчик далеко от дна или ударяется о чашу – смотрите следующий шаг.

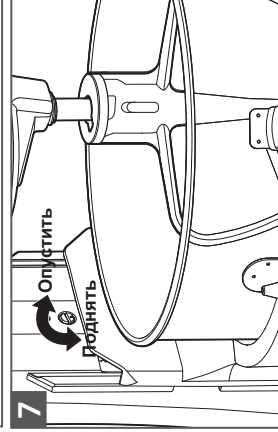

(ОПЦИОНАЛЬНО) Регулировка положения венчика относительно чаши: Опустите чашу в нижнее положение. Поверните винт влево, чтобы поднять венчик, или вправо, чтобы опустить. Отрегулируйте лопатку, чтобы он не касался, но был близко к поверхности чаши.

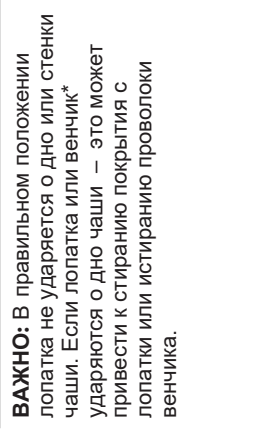

ВАЖНО: В правильном положении лопатка не ударяется о дно или стенки чаши. Если лопатка или венчик* ударяются о дно чаши – это может привести к стиранию покрытия с лопатки или истиранию проволоки венчика.

*Входит в комплект некоторых моделей, рисунок/стиль могут отличаться в зависимости от модели.