

nutribullet

CRISPLITE™ VISION

8L AIR FRYER



Руководство



пользователя

ВНИМАНИЕ! Чтобы снизить риск получения серьезных тра

пользователя перед использованием nutribullet CrispLite-Аэрофритюрница Vision 8L.

Сохраните эти инструкции. Убедитесь, что каждый, кто использует nutribullet-

знает, как сделать это безопасно.

nutribullet

CRISPLITE™ VISION

8L AIR FRYER



EN	IT	FR	DE	ES	КОШКА
Страница 04	Pag. 23	Страница 43	Seite 63	Página 83	Página 103
PT	ГР	PL	XУ	ЧЗ	PO
Página 123	Σελίδα 143	Strona 163	Старый. 183	Ул. 203	Pag. 223
LV	ET	LT	SL	HR	SR
Лпп. 243	Лк. 263	Psl. 283	Ул. 303	Ул. 323	Strana 343
BG	SK	МК	ДК	SV	NL
Стр. 363	Ул. 383	Стр. 403	Сторона 423	Sida 423	Pagina 463
НЕТ	ФИ	ТР	UA		
сторона 483	Шива 503	sayfa 523	Стор. 543		

Важно меры предосторожности

При приготовлении nutribullet CrispLite-Аэрофритюрница Vision 8L,

помните: безопасность превыше всего. Внимание! Чтобы

избежать риска серьезных травм, внимательно прочитайте все инструкции

перед использованием nutribullet®. При использовании любого

электроприбора всегда следует соблюдать элементарные меры

предосторожности, включая следующую важную информацию.

Сохраните эти инструкции! ТОЛЬКО ДЛЯ ДОМАШНЕГО ИСПОЛЬЗОВАНИЯ

ПЕРЕД НАЧАЛОМ РАБОТЫ ВНИМАТЕЛЬНО ПРОЧИТАЙТЕ ВСЕ ИНСТРУКЦИИ.

ОБЩИЕ ТРЕБОВАНИЯ К БЕЗОПАСНОСТИ ИНФОРМАЦИИ:

• Данный прибор не предназначен для использования лицами (включая детей) с ограниченными физическими, сенсорными или умственными способностями, или недостатком опыта и знаний, за исключением случаев, когда они находятся под наблюдением или проинструктированы относительно использования прибора лицом, ответственным за их безопасность.

• Дети должны находиться в следите за тем, чтобы они не играли с прибором.

Проверяйте регулярно устройство на наличие повреждений.

• **НЕ** использовать этот прибор, если какие-либо детали кажутся поврежденными. Не используйте электроприборы с поврежденным шнуром или вилкой, а также после того, как прибор вышел из строя или был поврежден каким-либо образом. Верните прибор в ближайший авторизованный сервисный центр для осмотра, ремонта или регулировки. •

Если шнур питания поврежден, поврежденную розетку необходимо заменить на производитель, его сервисный агент или аналогичная организация

квалифицированный персонал для предотвращения

опасности. • Храните прибор и

шнур питания должен

находиться в недоступном для детей месте

• Использование послепродажного

дополнительные

приспособления, не рекомендованные

или не продаваемые

производителем прибора, могут

привести к травмам персонала,

материальному ущербу

или неисправностям.

НЕ ДЕЛАЙ ЭТОГО использование

устройства с преобразователем

напряжения может привести к

короткому замыканию, пожару

или поражению электрическим

током, что может привести

к травмам персонала или

повреждению изделия.

• Не используйте устройство в

помещениях с другими

электрическими характеристиками

или типами вилок.

• Только для столешниц.

Убедитесь, что поверхность ровная, термостойкая, устойчивая, чистая и сухая. Во время использования не устанавливайте устройство близко к краю столешницы.

Никогда не используйте

розетку, расположенную ниже.

подставка, которая может

сделать шнур доступным

для детей. • Не используйте

на открытом воздухе. •

Не позволяйте шнуру свисать

перегибайтесь через край стола

или столешницы или

прикасайтесь к горячим поверхностям.

Держите прибор и

шнур подальше от детей. • Не

ставьте на стол или рядом с ним

на горячей газовой или

электрической горелке или в

разогретой духовке.

ВНИМАНИЕ: При перемещении

прибора или снятии выдвижного

ящика для приготовления

пищи на нем могут оставаться

остатки горячего масла

или других горячих жидкостей.

Перед обращением или

перемещением дайте прибору полностью

остыть. • Убедитесь,

что прибор готов к эксплуатации.

очистите перед началом

работы. Пролитые продукты

могут вызвать серьезные

ожоги или повредить устройство.

Не используйте с

удлинителем и не позволяйте

шнуру свисать за край.

• Избегайте контакта с

горячие поверхности. Используйте

ручка на выдвижном ящике для приготовления пищи. Во время жарки на воздухе горячий пар выходит через

вентиляционные отверстия, расположенные на задней стенке. Держите руки и лицо подальше от пара и вентиляционных отверстий. Соблюдайте осторожность при извлечении выдвижного ящика для приготовления пищи из прибора, так как из него может выходить горячий пар.

• Не используйте это устройство для чего угодно, не по назначению. Неправильное использование может привести к серьезным телесным повреждениям.

• НЕ ПРИКАСАЙТЕСЬ К ГОРЯЧИМ

ПОВЕРХНОСТЕЙ. Всегда пользуйтесь изолирующими перчатками для духовки или используйте ручку, если имеется в наличии. Никогда не прикасайтесь к нагревательному элементу. • Для защиты от поражения электрическим током, получения телесных повреждений или возгорания НЕ погружайте устройство, шнур или нагревательный элемент в воду или другую жидкость.

• ВСЕГДА ПРОВЕРЯЙТЕ

ПЕРЕД ОБЖАРИВАНИЕМ ВЫДВИЖНОЙ ЯЩИК ДЛЯ ПРИГОТОВЛЕНИЯ НАДЕЖНО ФИКСИРУЕТСЯ НА МЕСТЕ.

НЕ ПЫТАЙТЕСЬ СНЯТЬ ВАРОЧНЫЙ ОТСЕК ВО ВРЕМЯ РАБОТЫ ПРИБОРА.

Снятие варочной панели

Выдвижной ящик слишком быстро может разбрызгаться и потенциально может быть опасным.

• Всегда поворачивайте

прибор **выкл** и **ОТКЛЮЧИТЕ** отключайте

розетку, когда она не используется, и дайте прибору остыть перед чисткой, сборкой, разборкой, перемещением или хранением. •

Никогда не переполняйте

ингредиентов. Оставьте не менее 50 мм свободного пространства между вашими продуктами и верхней частью выдвижного ящика для приготовления пищи. Храните все ингредиенты внутри выдвижного ящика и не допускайте прямого контакта с нагревательным элементом. Переполнение препятствует циркуляции горячего воздуха или приводит к тому, что продукты соприкасаются с нагревательным элементом, вызывая образование дыма и или

возможен пожар.

ВНИМАНИЕ: Тщательно очищайте варочный противень после каждого использования, чтобы предотвратить скопление масла и остатков пищи, которые могут создавать дым и потенциальную опасность возгорания. Рекомендуется, чтобы перед помещением в варочную панель на продукты было нанесено немного масла.

ДОПОЛНИТЕЛЬНЫЕ МЕРЫ ПРЕДОСТОРОЖНОСТИ:

- Снимите и выбросьте любой упаковочный материал или рекламные этикетки перед первым использованием прибора.
- Для очистки любых потенциальная опасность удушья для маленьких детей, извлекайте и безопасно выбрасывайте любые защитные покрытия или пластиковые пакеты, в которых может находиться прибор или его части.
- Не кладите не-продукты в Кухонный ящик для

для жарки или разогрева. Не используйте прибор для фритюра с маслом.

• Всегда следите за тем, чтобы устройство правильно и полностью собрано перед включением питания и началом работы с прибором.

• Убедитесь, что зоны, в которых находится прибор сразу под или рядом с прибором

должны быть чистыми и сухими. **Вообще не работать во влажном состоянии.**

• **НЕ** место

прибор рядом с легковоспламеняющимися материалами, такими как шторы и

НЕ ставить что-либо выше или на верхней части прибора во время его работы. • Никаких существенных разливов перед продолжением использования прибора поверхность под или вокруг прибора, или сам прибор следует очистить и высушить. • Небольшая вибрация может

это нормально, во время работы устройства.

- При использовании этого прибора при использовании прибора обеспечьте достаточное воздушное пространство (не менее 200 мм) над, под и со всех сторон для циркуляции.
- Не закрывайте воздух.

выход вентиляционное отверстие, расположенных на задней стороне блока, пока агрегат работает.

- Не оставляйте

оставляйте прибор без присмотра во время использования.

- Держите руки, пальцы,

держите волосы,

одежду и посуду подальше

от прибора

во время работы. •

Содержите прибор

в чистоте. Обратитесь к разделу "

Уход и техобслуживание

" за советами и передовыми

практиками. • Любое

техническое обслуживание, кроме

очистку должен

выполнять авторизованный

сервисный центр.

Не пытайтесь ремонтировать

или обслуживать этот

прибор самостоятельно.

Обратитесь в службу

поддержки клиентов за помощью

по адресу nutribullet.com.

- Если какой-либо из содержащихся инструкции или предупреждения непонятны, пожалуйста, **обратитесь в службу поддержки за помощью по адресу nutribullet.com.**

Сохраните эти инструкции!



Содержание

12

Что входит в комплект

13 **Руководство по сборке**

14 **Панель управления**

16 **Инструкции по использованию**

16 Перед первым использованием

17 Соберите

17 фритюрницу с помощью

20 **Уход и техническое обслуживание**

20 Запасные части



Что входит в комплект поставки



вытяжка мощностью 2000 Вт 8 л для приготовления пищи
основание для фритюрницы

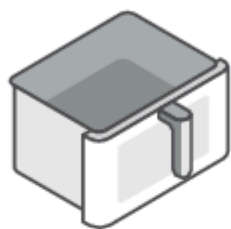

выдвижной ящик



тарелка для приготовления гриля,
пиццы и хрустящей корочки

Руководство по сборке

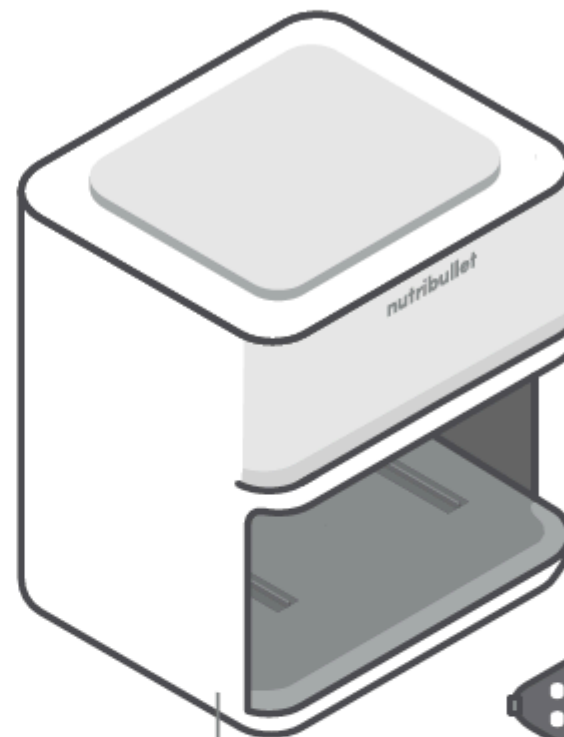

База

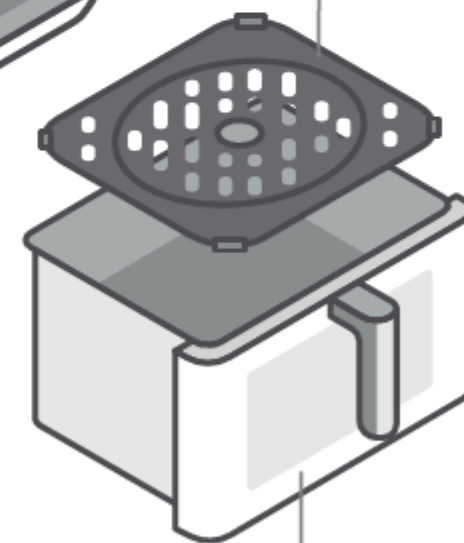

реверсивный 3 в 1
решетка для гриля,
пиццы и хрустящей корочки

выдвижной ящик для приготовления пищи

Панель управления

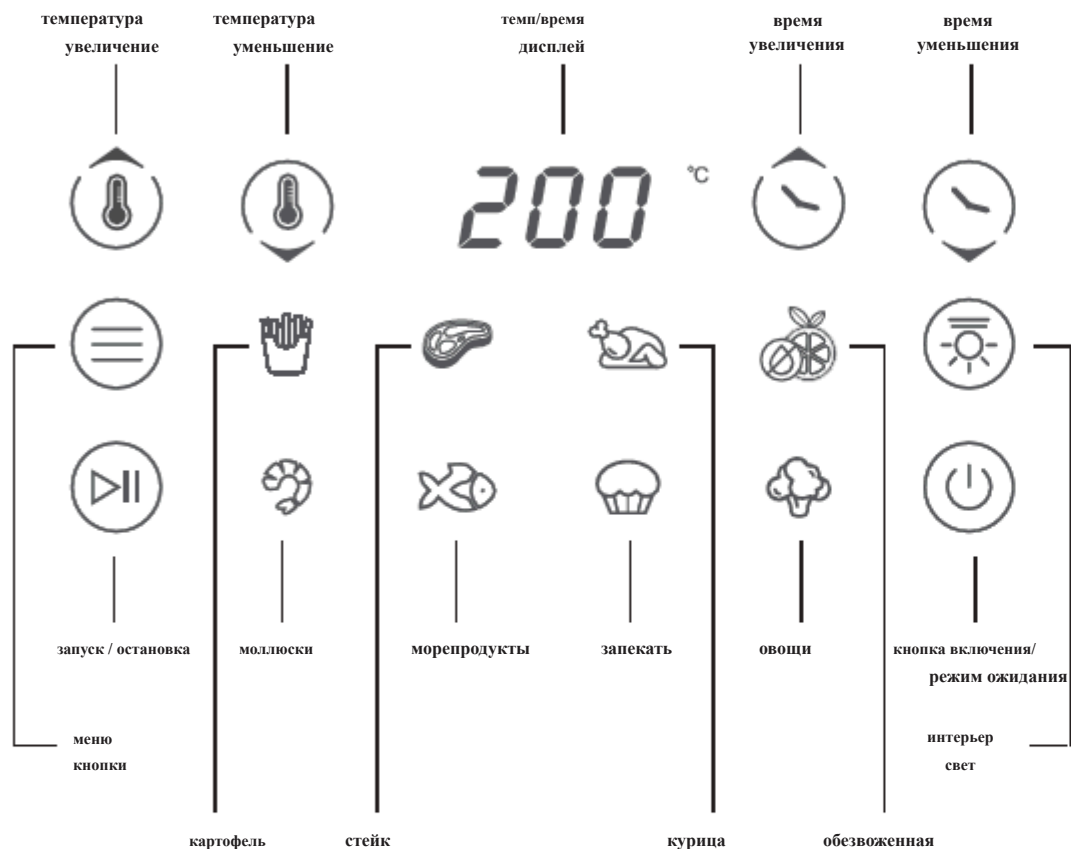

Чтобы выбрать программу приготовления, нажимайте кнопку Меню до тех пор, пока не начнет мигать желаемая программа приготовления. Программа загрузится с временем и температурой по умолчанию, как указано в таблице ниже. Чтобы начать приготовление, нажмите кнопку Пуск/Стоп.

Значок	Программа	Температура по умолчанию	Приготовление по умолчанию
			Время
	Картофель фри	200°C	20 минут 30
	Курица	180°C	минут , 16
	Стейк	200°C	минут , 16
	Запекать	160°C	минут , 16
	Овощи	180°C	минут , 16
	Морепродукты	180°C	минут , 16 минут,
	Моллюски	200°C	16 минут.
	Обезвоживать	50°C	5 часов

- Пресса **Температура / Время** и используйте +/- кнопки для ручной установки температуры приготовления или времени приготовления. При каждом нажатии +/- кнопки будут регулировать время с шагом в 1 минуту или температуру на 5 градусов для . Пресса **Запуск/ Пауза** для начала приготовления. Вы можете настроить время или температуру работы вашей фритюрницы в любое время.
- Воздушная фритюрница выключится через 5 минут бездействия, если выдвижной ящик выдвинут, и выключится через 10 минут бездействия, если выдвижной ящик выдвинут.
- Пресса **Запуск/ пауза** во время приготовления, чтобы приостановить работу фритюрницы . Пресса **Запуск / пауза** еще раз для возобновления. Воздух фритюрница выключится после 10 минут бездействия, если в паузу государства.

Инструкции по использованию

Перед первым использованием

Перед использованием nutribullet CrispLite-Аэрофритюрница Vision 8L в первый раз, пожалуйста, уделите минутку, чтобы выполнить следующие действия.

1. РАСПАКУЙТЕ

Откройте коробку и извлеките **Основание для фритюрницы с Выдвижным ящиком для приготовления пищи** и Реверсивный лоток для гриля, пиццы и хрустящей корочки 3 в 1, позволяющий размещать все детали на плоской, ровной и сухой поверхности.

2. ОЧИСТИТЕ

Промойте **Выдвижной ящик для приготовления пищи** и **Реверсивный поднос для гриля, пиццы и хрустящей корочки 3 в 1** с горячей водой с мылом. Протрите поверхность **База Военно-Воздушных Фритюрница** с чистой, влажной тканью.

3. ПОДГОТОВИТЬ КУХОННОЙ ЗОНОЙ, ОБЕСПЕЧИТЬ ДОСТАТОЧНУЮ ВЕНТИЛЯЦИЮ

Обеспечения **Воздух Фритюрница** используется на чистой, сухой, ровной поверхности. Не используйте устройство на открытом воздухе. В **Аэрофритюрница** во время работы устройство должно находиться на расстоянии не менее 20 см от стены, чтобы обеспечить надлежащую вентиляцию воздуха за устройством.

ПРИМЕЧАНИЕ:

Чтобы устранить возможные запахи новой машины или тщательно очистить внутреннюю часть аэрофритюрницы, вы можете включить аэрофритюрницу при самой высокой температуре примерно на 5 минут, не кладя внутрь никаких продуктов.

Примечание: Ставьте прибор поверх термостойкого коврика, чтобы предотвратить риск теплового повреждения поверхности столешницы.

! **НИКОГДА НЕ** переполняйте варочный ящик. Оставьте не менее 50 мм свободного пространства между верхней частью выдвижного ящика для приготовления пищи. Переполнение выдвижного ящика для приготовления пищи препятствует циркуляции горячего воздуха, что может привести к задымлению и возможному возгоранию. Переполнение также может привести к соприкосновению продуктов с нагревательным элементом, что может привести к задымлению и / или возможному возгоранию. Во избежание возможных травм или повреждений рекомендуется разделять продукты на более мелкие порции.

! **ОСТОРОЖНО.** Тщательно очищайте варочную панель после каждого использования, чтобы предотвратить скопление масла и остатков пищи, которые могут создавать дым и потенциальную опасность пожара. Для достижения оптимального результата нанесите масло непосредственно на продукты, прежде чем помещать их в форму для приготовления пищи.

Сборка

Ознакомьтесь со всеми предупреждениями в разделе "Важные меры предосторожности" (страницы 4-8) и в разделе выше, прежде чем перейти к шагу 1.

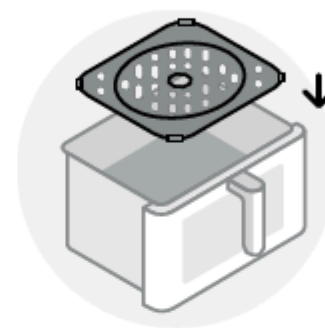

Вставьте лоток для хрустящей корочки

- 1 **Вставьте лоток 3 в 1 в нижнюю часть выдвижного ящика для приготовления пищи.** Убедитесь, что лоток 3 в 1 надежно фиксируется и находится на одном уровне с нижней частью **Выдвижной ящик для приготовления пищи.**

Использование аэрофритюрницы



Переложите продукты в корзину для приготовления пищи

- 1 **Переложите продукты в выдвижной ящик для приготовления пищи, стараясь не переполнить его.** Для достижения наилучших результатов приготовления оставляйте не менее 50 мм пространства между вашими продуктами и верхней частью **Выдвижного ящика для приготовления пищи.**



Открыть / закрыть устройство - 8 з со стрелой в направлении устройства

2 Держа выдвижной ящик для приготовления за ручку, установите его в основание. Убедитесь, что воздушная фритюрница правильно собрана вместе с выдвижным ящиком. **Выдвижной ящик для приготовления** полностью сидящий внутри **База**. Подключите устройство к сети и нажмите кнопку питания, чтобы включить фритюрницу.

ПРИМЕЧАНИЕ: Фритюрница не будет работать, если **Выдвижной ящик для приготовления пищи** установлен неправильно.



Использовать программу приготовления

3 **ЧТОБЫ ИСПОЛЬЗОВАТЬ ПРОГРАММА:** Нажмите **Меню** клавишу, пока нужный кулинарные программы мигает. По умолчанию время и температура для перепрошивки программа будет загружать на **Панель Управления**. Нажмите кнопку **Старт/Стоп**, чтобы начать приготовление. **ДЛЯ ИЗМЕНЕНИЯ ТЕМПЕРАТУРЫ/ НАСТРОЙКИ ВРЕМЕНИ:** Чтобы изменить настройку или отрегулировать температуру или время приготовления в программе после ее выбора, нажмите **Время/Температура** нажмите и используйте +/- кнопки для предварительной регулировки температуры. Как только вы достигнете желаемой температуры, нажмите кнопку **Time/Temperature** еще раз для установки. Используйте +/- кнопки для настройки времени приготовления. По достижении желаемого времени нажмите **Пуск/ Стоп**, чтобы установить время и начать приготовление.

ПРИМЕЧАНИЕ: Чтобы включить внутреннее освещение, нажмите значок подсветки. Нажмите значок подсветки еще раз, чтобы выключить подсветку.

ПРИМЕЧАНИЕ: Жаренка автоматически выключается через одну минуту.



Открыть / закрыть устройство - 8 з со стрелой в направлении от устройства

4 **ПЕРЕВОРАЧИВАНИЕ ПРОДУКТОВ ВО ВРЕМЯ ПРИГОТОВЛЕНИЯ:** В некоторых рецептах требуется вынимать ящик для приготовления блюд во время приготовления и переворачивать продукты. Если это так, сначала нажмите кнопку **Старт/Стоп**, чтобы приостановить работу аэрофритюрницы. Когда приготовление будет приостановлено, снимите **Выдвижной ящик для приготовления пищи** из **База** используя ручку. Переворачивайте блюда с помощью посуды и устанавливайте **Выдвижной ящик для приготовления** надежно вернувшись в **База**. Нажмите кнопку **Старт/Стоп**, чтобы возобновить приготовление.

! ПРЕДУПРЕЖДЕНИЕ: Содержимое может быть очень горячим. Соблюдайте осторожность при извлечении **Выдвижной ящик для приготовления пищи** поскольку может быть горячий пар. Держите руки и лицо подальше от пара и вентиляционных отверстий.

! ПРЕДУПРЕЖДЕНИЕ: **Выдвижной Ящик для приготовления Пищи**, и противень горячие. При работе с духовкой всегда используйте перчатки.



3x (гудит)

Как только время приготовления во фритюрнице истечет, появится сообщение **3 звуковых сигнала, оповещающих вас о том, что приготовление завершено.** Подождите несколько секунд, пока приготовление не прекратится.

! ВНИМАНИЕ: Извлекая **Выдвижной ящик для приготовления пищи** слишком быстрое приготовление может привести к разбрызгиванию и потенциально может быть опасно.

! ОСТОРОЖНО: Будьте осторожны, открывая **Варочную панель**, так как там может быть горячий пар.

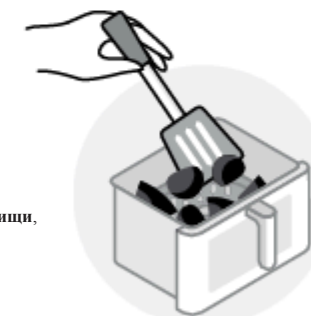

6 Извлекайте продукты из выдвижного ящика для приготовления пищи с помощью посуды - **НИ** в коем случае не используйте руки. **Выключите фритюрницу**, нажав и удерживая кнопку питания до тех пор, пока устройство не выключится. **Наслаждайтесь!**

Уход

Очистка nutribullet CrispLite-Воздушная фритюрница Vision 8L работает быстро и просто. Мы рекомендуем чистить все съемные детали после каждого использования, чтобы уменьшить накопление остатков.

ШАГ 1:

Включите фритюрницу **выкл.**, отключите устройство от сети и дайте ему полностью остыть после использования.

ШАГ 2:

Снимите **Выдвижной ящик для приготовления пищи** и **Противень 3 в 1. Выдвижной ящик для приготовления пищи** и **Противень** являются

можно мыть в посудомоечной машине, или можно чистить путем промывки в теплой мыльной воде. **НЕ** место **Воздух**

Фритюрница Базы в посудомоечной машине.

 **ПРЕДУПРЕЖДЕНИЕ:** **НЕ** используйте цикл дезинфекции - при таком высоком нагреве может деформироваться пластик.

 **ВНИМАНИЕ!** **НЕ** используйте абразивные или металлические чистящие средства для чистки **Выдвижной ящик для приготовления пищи** или **Лоток**. Это может привести к повреждению керамического антипригарного покрытия на поверхности этих изделий.

ШАГ 3:

Очистите внутреннюю стенку основания фритюрницы **Air** аккуратно сотрите

все остатки теплой хлопчатобумажной тканью, затем протрите сухой тканью.

Внутренняя и внешняя части

База чистить следует только протирая влажной тканью.

 **ВНИМАНИЕ:** **НИКОГДА НЕ** погружайте основу в воду или любую другую жидкость.

При необходимости почистите нагревательный элемент щеткой с мягкой и средней щетиной, чтобы удалить частицы пищи.

ШАГ 4:

После того как все детали будут очищены и тщательно высушены, **Для хрустящей Корочки** храните фритюрницу в полностью собранном виде в безопасном и сухом месте.

Объяснение маркировки



Эта маркировка указывает на то, что данное изделие не следует утилизировать вместе с другими бытовыми отходами на всей территории ЕС. Предотвращать возможный вред окружающей среде или здоровью человека от неконтролируемого удаления отходов; ответственно перерабатывать их, чтобы способствовать устойчивому повторному использованию материальных ресурсов. Чтобы вернуть использованное устройство, воспользуйтесь системами возврата и инкассации или свяжитесь с розничным продавцом, у которого было приобретено изделие. Они могут сдать это изделие на безопасную для окружающей среды переработку.



Транспортировочная и защитная упаковка выбраны из материалов, которые безвредны для окружающей среды и могут быть переработаны. Убедитесь, что весь пластик, обертки, пакеты и т.д. Безопасно утилизированы и хранятся в недоступном для младенцев и маленьких детей месте. Вместо того, чтобы просто выбрасывать эти материалы, переработайте их.



Заявление производителя о том, что продукт соответствует требованиям действующих директив ЕС.

Запасные части

Использование несовместимых деталей или запчастей, выпущенных на вторичном рынке, может привести к повреждению вашего nutribullet CrispLite-Воздушная фритюрница Vision 8L или создавать опасности, которые могут привести к травмам или повреждению оборудования. При заказе запасных частей всегда используйте оригинальные nutribullet-запчасти и аксессуары от nutribullet.com.

220-240 В переменного тока 50-60 Гц 2000 Вт

Capital Brands Distribution, LLC | nutribullet.com | Все права защищены.

nutribullet-и логотип nutribullet являются товарными знаками CapBran Holdings, LLC , зарегистрированными в США и по всему миру.

Иллюстрации могут отличаться от фактического продукта. Мы постоянно стремимся улучшать нашу продукцию, поэтому технические характеристики, содержащиеся в настоящем документе, могут быть изменены без предварительного уведомления.

250326_NBA93350 (NBA-350)