

ВИТЯЗЬ

ТЕЛЕВИЗОРЫ ЦВЕТНОГО ИЗОБРАЖЕНИЯ

«Витязь 24LN0201»



Изготовитель:

ОАО «Витязь»
Республика Беларусь, 210605, г. Витебск, ул. П. Бровки, 13а

Импортер в РФ:

ООО «С-Витязь»
198329, РФ, Санкт-Петербург, ул. Тамбасова, 12, лит.А
тел.+7(812)5793032

На веб-сайте ОАО «Витязь» <http://www.vityas.com> в разделе «Контакты» Вы круглосуточно можете воспользоваться формой обратной связи, чтобы оперативно задать интересующий Вас вопрос о приобретенном телевизоре квалифицированным специалистам нашего предприятия.

УВАЖАЕМЫЙ ПОКУПАТЕЛЬ!

Благодарим Вас за выбор телевизора Витязь.

Перед тем, как включить телевизор, **ВНИМАТЕЛЬНО** ознакомьтесь с данным Руководством по эксплуатации и, в первую очередь, с правилами электро- и пожарной безопасности, с элементами управления и всеми надписями и символами на телевизоре и пульте дистанционного управления.



The terms HDMI, HDMI High-Definition Multimedia Interface, HDMI trade dress and the HDMI Logos are trademarks or registered trademarks of HDMI Licensing Administrator, Inc.

Телевизоры цветного изображения

«Витязь 24LH0201»

Руководство по эксплуатации (РЭ 273)

Ваш телевизор соответствует требованиям технических условий
ТУ РБ 300031652.051-2004. Телевизоры цветного изображения «Витязь».

СОДЕРЖАНИЕ

1 ОБЩИЕ УКАЗАНИЯ	1
1.1 Электропитание	1
1.2 Размещение и просмотр	1
2 ТРЕБОВАНИЯ БЕЗОПАСНОСТИ И ОХРАНЫ ОКРУЖАЮЩЕЙ СРЕДЫ	2
2.1 Уход за телевизором	4
2.2 Утилизация	4
3 КОМПЛЕКТ ПОСТАВКИ	5
4 ОСНОВНЫЕ ТЕХНИЧЕСКИЕ ХАРАКТЕРИСТИКИ	5
4.1 Содержание драгоценных материалов	6
5 ПОДГОТОВКА К РАБОТЕ	6
5.1 Внешний вид телевизора	7
5.2 Вид телевизора со стороны кофуха и панели разъемов	7
5.3 Управление телевизором кнопкой управления	8
5.4 Крепление опорных ножек к телевизору и телевизора на стене	9
5.5 Подключение внешних устройств к телевизору	10
6 УПРАВЛЕНИЕ ТЕЛЕВИЗОРОМ	12
6.1 Обращаем Ваше внимание	12
6.2 Пульт дистанционного управления	12
6.3 Включение телевизора	14
6.4 Выбор режимов работы с внешними источниками сигнала	14
6.5 Телевизионные меню	15
7 НАСТРОЙКА НА КАНАЛЫ	15
7.1 Первоначальная настройка	15
7.2 Автоматический поиск телевизионных каналов	16
7.3 Ручной поиск телевизионных каналов	17
7.4 Настройка спутниковых каналов	18
7.5 Редактирование каналов	20
7.6 Телегид	21
7.7 Информация о сигнале	22
7.8 CI информация	22
8 ВЫБОР И ПЕРЕКЛЮЧЕНИЕ КАНАЛОВ	23
9 РЕГУЛИРОВКА ПАРАМЕТРОВ ИЗОБРАЖЕНИЯ И ЗВУКА	24
9.1 Регулировка параметров изображения	24
9.2 Регулировка параметров звука	25
10 СЕРВИСНЫЕ ФУНКЦИИ	26
10.1 Меню УСТАНОВКИ	26
10.2 Настройка таймеров и установки экономии электроэнергии	27
10.3 БЛОКИРОВКА	28
10.4 Функция HDMI CEC	29
10.5 Меню ДОПОЛНИТЕЛЬНО	29
11 ДОПОЛНИТЕЛЬНЫЕ ФУНКЦИИ ПРИ ПОДКЛЮЧЕНИИ USB-НОСИТЕЛЯ	30
11.1 Функция PVR	30
11.2 Функция МУЛЬТИМЕДИА	32
12 ПРИЕМ ТЕЛЕТЕКСТА	33
13 ВОЗМОЖНЫЕ НЕИСПРАВНОСТИ И МЕТОДЫ ИХ УСТРАНЕНИЯ	34
ТЕХНИЧЕСКИЙ ЛИСТ	35

1 ОБЩИЕ УКАЗАНИЯ

Настоящее Руководство по эксплуатации распространяется на телевизоры цветного изображения с жидкокристаллической панелью «Витязь 24LN0201».

♦ Данная модель телевизора предназначена для приема сигналов цифрового наземного телевизионного вещания стандартов DVB-T/DVB-T2, цифрового кабельного телевизионного вещания стандарта DVB-C, цифрового спутникового телевизионного вещания стандартов DVB-S/S2, а также для приема аналоговых сигналов.

ВНИМАНИЕ! Функции, относящиеся к цифровому телевещанию, действуют только в тех регионах, в которых ведется цифровое вещание, причем некоторые из этих функций могут быть недоступны, а правильный прием сигналов может быть обеспечен не для всех провайдеров цифрового телевещания.

♦ **Условия транспортирования телевизоров:** телевизор можно транспортировать всеми видами закрытого транспорта (кроме самолетов) при температуре от минус 20 °С до плюс 50 °С и при защите от прямого воздействия атмосферных осадков.

• Транспортирование телевизора осуществляйте в заводской упаковке, предохраняющей от повреждений. Не допускайте давления на ЖК-панель, рамку экрана и решетку в области расположения динамиков. Берегите телевизор от ударов и сильной вибрации.

• После перевозки телевизора в зимних условиях, перед включением, необходимо выдержать его при комнатной температуре в упаковке не менее 4 часов.

♦ **Условия хранения телевизоров:** при температуре от плюс 5 °С до плюс 40 °С в закрытых помещениях и отсутствии в воздухе кислотных, щелочных и других агрессивных примесей. Хранение телевизора без упаковки не допускается.

♦ **Условия эксплуатации телевизоров:** температура окружающей среды от плюс 10 °С до плюс 35 °С; атмосферное давление от 86 до 106 кПа (от 650 до 806 мм. рт. ст.); относительная влажность воздуха не более 80 % при температуре плюс 25 °С.

• При использовании телевизора в местах с более низкой температурой, изображение может оставлять следы на жидкокристаллической панели или казаться немного замедленным. Это не является неисправностью, и работа телевизора восстановится, когда температура снова станет нормальной.

1.1 ЭЛЕКТРОПИТАНИЕ

♦ Телевизор работает от сети переменного тока (50 ± 1) Гц напряжением от 170 до 253 В.

ВНИМАНИЕ! Не подключайте телевизор к сети переменного тока через стабилизатор напряжения, а также не подключайте телевизор к источнику постоянного тока!

1.2 РАЗМЕЩЕНИЕ И ПРОСМОТР

♦ Рекомендуемое расстояние от места просмотра до экрана телевизора составляет от 1,83 до 3,66 м.

♦ Устанавливайте телевизор на прочной, плоской, устойчивой горизонтальной поверхности, избегайте мест с повышенной температурой, влажностью, высокой концентрацией дыма или пара, скопления пыли, а также мест, где он может быть подвергнут вибрации. Вышеназванные причины могут привести к перегреву телевизора, деформации корпуса и, как следствие, возникновению электрической и пожарной опасности.

♦ Для обеспечения наилучшего качества изображения, не подвергайте экран телевизора воздействию прямого солнечного света или яркого света бытовых осветительных приборов.

♦ Не располагайте телевизор рядом с другой работающей радиоэлектронной аппаратурой (не ближе 0,5 м) и источниками электромагнитных полей, что позволит избежать помех в его работе.

♦ Качественная работа телевизора гарантируется при подключении его к телевизионной антенне, обеспечивающей необходимый уровень входного сигнала.

♦ В зависимости от места просмотра (слева/справа/сверху/снизу) яркость и цветность панели может меняться. Это связано с особенностями строения панели и не является неисправностью.

♦ **Обращаем Ваше внимание!** ЖК-панель – это высокотехнологичное изделие, которое обеспечивает высокую детализацию изображения. Из-за большого количества пикселей иногда на экране могут появляться некоторые неактивные пиксели в виде синей, зеленой, красной, белой или черной неподвижной точки, что соответствует техническим характеристикам панели и не является дефектом.

ПРЕДУПРЕЖДЕНИЕ! НЕ ПРОСМАТРИВАЙТЕ ТЕЛЕПЕРЕДАЧИ В ПОЛНОЙ ТЕМНОТЕ – ЭТО ВРЕДНО ДЛЯ ЗРЕНИЯ.

♦ Избегайте длительного воспроизведения на экране неподвижных изображений (например, файлов jpg) или неподвижных объектов (например, логотипов телепрограмм), полей при панорамном воспроизведении или воспроизведении в формате 4:3, биржевой или новостной ленты внизу. Это может привести к раздвоению изображения на светодиодном экране и снижению качества изображения.

Для предотвращения преждевременного износа экрана выполняйте следующие рекомендации: старайтесь не смотреть долго один и тот же телеканал; используйте меню настройки формата изображения для выбора оптимального соответствия размеру экрана; установите минимально приемлемые значения яркости и контрастности (замедляет процесс выгорания экрана).

♦ Прослушивание звукового сопровождения телепередач рекомендуется производить при положении регулятора громкости не более среднего (1/2 шкалы регулировки звука).

ПРЕДУПРЕЖДЕНИЕ! ЧРЕЗМЕРНОЕ ЗВУКОВОЕ ДАВЛЕНИЕ В НАУШНИКАХ ИЛИ ГОЛОВНЫХ ТЕЛЕФОНАХ МОЖЕТ ПРИВЕСТИ К ПОТЕРЕ СЛУХА.

2 ТРЕБОВАНИЯ БЕЗОПАСНОСТИ И ОХРАНЫ ОКРУЖАЮЩЕЙ СРЕДЫ

ВНИМАНИЕ! Во избежание поражения электрическим током, пожара, повреждений и травм, соблюдайте перечисленные ниже требования безопасности.

♦ **Электрическая безопасность.**

ЗАПРЕЩАЕТСЯ:

- включать телевизор в электросеть с напряжением менее 170 В и более 253 В;
- подключать телевизор к неисправным розеткам и удлинителям. Розетка должна располагаться рядом с телевизором и быть легкодоступной;
- снимать кожух телевизора и включать телевизор при снятом кожухе;
- подключать к телевизору устройства, не указанные в данном Руководстве, а также не предназначенными для этого соединительными кабелями.

ТЕХНИЧЕСКИЙ ЛИСТ

Наименование изделий

Телевизоры цветного изображения (LED-телевизоры)

Изготовитель

**Открытое акционерное общество «Витязь»,
Республика Беларусь, 210605, г.Витебск,
ул.П.Бровки, 13а, тел. 26-54-67**

Торговая марка

ВИТЯЗЬ

Идентификационные номера моделей

24LH0201

Наименование показателя	Условное обозначение или размерность	Модель изделия, значения
		24LH0201
Класс энергетической эффективности	IEE	A (0,29)
Видимая диагональ экрана	см/дюйм	61/24
Энергопотребление в режиме работы	Вт•ч	25
Годовое потребление энергии*	кВт•ч/год	37
Энергопотребление в режиме ожидания	Вт	0,5
Разрешение экрана в горизонтальном и вертикальном расчёте	пикселей	1366 x 768
*Потребление энергии на основании потребляемой мощности телевизора, работающего 4 ч в день в течение 365 дней.		

Соответствует требованиям СТБ 2479-2016 и СТБ 2269-2012.

Все LCD-панели телевизоров **Витязь** соответствуют классу II по ISO 13406-2 (ГОСТ Р 52324-2005).

Стандартом ISO 13406-2 (ГОСТ Р 52324-2005) определены 4 класса качества LCD-панелей в зависимости от количества дефектных пикселей. Большинство жидкокристаллических телевизоров и дисплеев ведущих мировых производителей соответствуют допуску класса II.

Классификация жидкокристаллических дисплеев в зависимости от числа дефектных элементов изображения приведена в таблице.

Стандарт ISO 13406-2 (ГОСТ Р 52324 - 2005) различает 4 типа дефектных пикселей:

- тип 1 – постоянно горящие пиксели (белые);
- тип 2 – постоянно негорящие пиксели (черные);
- тип 3 – пиксель или субпиксель аномален, но не тип 1 или тип 2. Например, субпиксель в необратимом состоянии или с неустойчивым дефектом;
- тип 4 – группа дефектных пикселей – несколько дефектных пикселей в квадрате 5x5 пикселей.

Таблица – Допустимое число дефектных пикселей на миллион пикселей.

Класс	Тип 1	Тип 2	Тип 3	Число кластеров, содержащих более 1 дефекта типа 1 или типа 2	Число кластеров, содержащих более 1 дефекта типа 3
II	2	2	5	0	0

13 ВОЗМОЖНЫЕ НЕИСПРАВНОСТИ И МЕТОДЫ ИХ УСТРАНЕНИЯ

Если у Вас возникли проблемы с телевизором, то прежде, чем обращаться в предприятие сервиса, ознакомьтесь с приведенными в таблице 4 возможными неисправностями и попытайтесь самостоятельно устранить их.

Таблица 4

ВОЗМОЖНАЯ НЕИСПРАВНОСТЬ	МЕТОД УСТРАНЕНИЯ
Не включается питание	<ul style="list-style-type: none"> • Проверьте подключение телевизора к сети переменного тока.
Телевизор не реагирует на нажатие кнопок	<ul style="list-style-type: none"> • Внешние помехи, такие как удар молнии, статическое электричество и т.п. могут привести к нарушению нормальной работы телевизора. Выключите и включите питание или отсоедините сетевой шнур от розетки и снова подключите его через одну или две минуты.
Телевизор не управляется с пульта дистанционного управления	<ul style="list-style-type: none"> • Проверьте правильность установки батареек с соблюдением полярности. • Батарейки разрядились. Замените новыми. • Возможно, Вы используете пульт при ярком или флуоресцентном освещении. • Проверьте, не попадает ли на датчик дистанционного управления свет от лампы дневного света.
Питание неожиданно отключается	<ul style="list-style-type: none"> • Повысилась температура внутри телевизора. Удалите предметы, закрывающие вентиляционные отверстия или выполните чистку. • Проверьте установку таймеров переключения в дежурный режим.
Нет изображения	<ul style="list-style-type: none"> • Проверьте правильность подключения к внешнему оборудованию и исправность телевизионной антенны. • Проверьте, правильно ли выбран тип сигнала и источник сигнала. • Проверьте правильность настройки изображения. Произведите повторно настройку телевизора. Возможно, поступает несовместимый сигнал.
Слишком светлый цвет изображения, или слишком темный, или рассогласование цветов	<ul style="list-style-type: none"> • Отрегулируйте параметры изображения. • Возможно, помещение слишком ярко освещено. Поместите телевизор в соответствии с рекомендациями настоящего руководства. • Проверьте правильность выбора системы цвета.
Нет звукового сопровождения	<ul style="list-style-type: none"> • Проверьте, что звук не выключен кнопкой . • Убедитесь, что не подключены наушники. • Проверьте правильность регулировки громкости звука. • Проверьте правильность выбора системы звука.
Иногда телевизор издает потрескивающий звук.	<ul style="list-style-type: none"> • Это не является неисправностью и не отражается на эксплуатационных характеристиках телевизора. Такое случается, когда корпус слегка расширяется и сжимается вследствие температурных изменений.

Если при выполнении указанных рекомендаций Вам не удастся устранить нарушения, необходимо обратиться в предприятие сервиса.

ВНИМАНИЕ! Если Ваш телевизор комплектуется отдельным сетевым шнуром, сначала подключите сетевой шнур к телевизору, затем выполните необходимые подключения внешних устройств и только после этого подключите вилку сетевого шнура к розетке электросети.

- Перед включением телевизора в сеть убедитесь, что сетевой шнур не имеет повреждений. Следите за тем, чтобы сетевой шнур не находился под телевизором или другими тяжелыми предметами и не проходил в тех местах, где ходят люди.

- Не допускайте перегибания и зажима сетевого шнура, особенно в местах выхода шнура из телевизора и соединения шнура с вилкой.

- При выключении штепсельной вилки из розетки держитесь за пластмассовую часть, не дергайте за провод и не прикасайтесь к металлическим частям вилки.

- Не подключайте телевизор в одну электрическую розетку с мощными потребителями электроэнергии, такими как холодильник, печь СВЧ, электрочайник и т.п.

- Не разбрызгивайте на телевизор воду или моющее средство. Не касайтесь телевизора мокрыми руками.

- Обеспечьте условия, исключающие возможность включения телевизора малолетними детьми.

♦ Пожарная безопасность.

ЗАПРЕЩАЕТСЯ:

- устанавливать телевизор в непосредственной близости от легковоспламеняющихся и распространяющих огонь предметов;

- закрывать вентиляционные отверстия на корпусе телевизора, а также перекрывать их такими предметами, как газеты, скатерти, занавески и т.п., что препятствует нормальной вентиляции аппарата;

- размещать на телевизоре какие-либо источники открытого пламени, например, свечи, а также емкости с жидкостями.

- Телевизор не предназначен для встроенной установки. Для циркуляции воздуха обеспечьте вокруг телевизора расстояние не менее указанного: снизу, справа, слева и со стороны кожуха – 10 см, сверху – 30 см.

- Для надлежащей вентиляции рекомендуется периодически прочищать вентиляционные отверстия с помощью пылесоса. Не допускайте скопления пыли на контактах разъемов или на розетке.

- Не допускайте попадания внутрь телевизора посторонних предметов, жидкостей и насекомых.

- Не оставляйте работающий телевизор без присмотра и телевизор, включенный в дежурный режим, более чем на 3 часа подряд. В этом случае следует полностью отключить телевизор от сети. Для полного отключения выньте вилку сетевого шнура из розетки электросети.

- В случае длительного отсутствия и во время грозы отсоедините антенну и сетевой шнур.

НЕМЕДЛЕННО ОТКЛЮЧИТЕ ТЕЛЕВИЗОР от электросети при появлении специфического запаха, задымлении или возгорании, накройте плотной тканью или одеялом для прекращения доступа воздуха внутрь корпуса телевизора и сообщите о возгорании в пожарную охрану.

♦ Механическая безопасность.

- Размещайте телевизор так, чтобы он не выходил за пределы установочной поверхности. Опрокидывание, тряска, раскачивание телевизора могут стать причиной получения травм или повреждения телевизора. Примите меры, чтобы предотвратить последствия этих действий.

- Жидкокристаллическая панель телевизора очень хрупкая. Оберегайте ее от ударов, царапин или давления на нее.

♦ **Ремонт.**

• Ремонт телевизора должны осуществлять квалифицированные специалисты сервисной службы. Не предпринимайте попыток самостоятельно отремонтировать телевизор.

ВНИМАНИЕ! Немедленно выключите телевизор и выньте вилку сетевого шнура из розетки электросети, если поврежден сетевой шнур, розетка имеет плохие контакты, телевизор получил повреждения в результате падения или удара, внутрь корпуса попала жидкость или другие предметы.

♦ **Срок службы** телевизора 3 года.

ВНИМАНИЕ! По истечении срока службы телевизора изготовитель не несет ответственности за безопасную работу изделия. Дальнейшая эксплуатация может быть небезопасной, так как значительно увеличивается вероятность возникновения электро- и пожароопасных ситуаций из-за естественного старения материалов и износа составных частей телевизора.

2.1 УХОД ЗА ТЕЛЕВИЗОРОМ

♦ Все операции по уходу за телевизором производите на телевизоре, отключенном от электрической сети.

• Не прикасайтесь к экрану телевизора пальцами. Жир от кожи пальцев трудно удалить.

• Не допускайте длительного контакта корпуса с резиновыми или виниловыми изделиями. Воздействие пластификаторов может привести к деформации корпуса и отслоению краски.

• Для удаления с поверхности экрана телевизора пыли, отпечатков пальцев и других загрязнений следует пользоваться **специальными салфетками из микрофибры**, предназначенными для очистки ЖК-панелей. Чистку производить с минимальным нажимом.

• Уход за поверхностью корпуса, изготовленного из высокоглянцевого пластика, осуществляют аналогичным образом.

НЕ РЕКОМЕНДУЕТСЯ производить чистку бытовыми моющими средствами, полотенцами, мягкими тряпками и т.д.

ЗАПРЕЩАЕТСЯ применение любого вида растворителей и абразивных чистящих средств.

2.2 УТИЛИЗАЦИЯ

♦ Материалы, применяемые для упаковки телевизора, могут быть переработаны и использованы повторно, если поступят на пункты сбора вторичного сырья.

ВНИМАНИЕ! Не разрешайте детям играть с упаковочными материалами, так как существует опасность задохнуться, запутавшись в пленке.

• Телевизор включает в себя электрические и электронные компоненты и не пригоден для утилизации вместе с бытовыми отходами.

• Утилизировать телевизор необходимо в соответствии с действующим законодательством страны.

♦ Кнопкой **EXIT** выйдите из режима просмотра или прослушивания файлов, затем выберите другой раздел или выйдите из режима МУЛЬТИМЕДИА.

Для выхода из режима МУЛЬТИМЕДИА и выбора другого источника сигнала, кнопкой **SOURCE** ПДУ включите меню ИСТОЧНИК.

12 ПРИЕМ ТЕЛТЕКСТА

♦ Для приема телетекста переключите телевизор на программу, которая содержит информацию телетекста.

• Включите телетекст, нажав кнопку **TEXT** ПДУ.

• Последовательное нажатие кнопки **MIX/T** включает/выключает режим микширования (на телевизионное изображение накладывается страница телетекста).

• Поиск страницы телетекста иногда занимает много времени. Последовательное нажатие кнопки **CANCEL** переключает телевизор в режим просмотра телевизионной передачи, затем снова в режим телетекста.

• В случае отсутствия в выбранной программе сигналов телетекста, на экране появляется сообщение **НЕДОСТУПНЫЙ**.

• Для выбора языка телетекста, войдите в меню **УСТАНОВКИ**, переместите курсор на строку **ЯЗЫК** и нажмите кнопку **OK**. В меню **УСТАНОВКИ – ЯЗЫК**, в зависимости от режима телевидения, переместите курсор на одну из строк **ЯЗЫК ТЕЛТЕКСТА DTV** или **ЯЗЫК ТЕЛТЕКСТА ATV**, нажмите кнопку **OK** и выберите нужный.

♦ Выбор страницы телетекста.

Можно осуществлять:

– последовательным нажатием цифровых кнопок **0...9** на ПДУ, соответствующих номеру страницы;

– кнопкой **INDEX** – включение индексной страницы раздела телетекста;

– кнопками **▲ /▼, ▲CH/CH▼** – переключение страниц по кольцу;

– цветными кнопками ПДУ в соответствии с подсказкой внизу страницы (**КРАСНАЯ, ЗЕЛЕНАЯ, ЖЕЛТАЯ** и **СИНЯЯ**).

♦ Выбор подстраниц.

Некоторые страницы телетекста могут содержать подстраницы. Нажмите кнопку **SUBPAGE**. На экране отобразится информация о количестве подстраниц на данной странице. Повторное нажатие кнопки **SUBPAGE** снимает отображение этой информации.

В левом нижнем углу экрана отображаются номера подстраниц. Кнопками **◀/▶** выберите нужную. Номер включенной для просмотра подстраницы выделяется цветом.

♦ Увеличение высоты символов.

Последовательное нажатие кнопки **SIZE** увеличивает верхнюю часть страницы телетекста, нижнюю часть и возвращает к обычному виду изображения.

♦ Отображение скрытой информации.

Последовательное нажатие кнопки **REVEAL** включает/выключает отображение скрытой информации (если она имеется в принимаемом сигнале телетекста).

♦ Удержание страницы.

Последовательное нажатие кнопки **HOLD** включает/выключает режим удержания быстро меняющейся информации на экране.

♦ Выключите телетекст одной из кнопок **TEXT** или **EXIT**.

11.2 ФУНКЦИЯ МУЛЬТИМЕДИА

♦ Функция МУЛЬТИМЕДИА воспроизводит с подключенного ко входу телевизора USB-носителя файлы с музыкой, фильмами, изображениями, текстом. ПО телевизора позволяет проигрывать видеофайлы с длительностью сюжета до 2,5 часов.

• Для обозначения файлов используйте только буквенно-цифровые символы. Имена, содержащие больше 80 символов, могут не отображаться. Чем выше разрешение файла, тем больше времени займет его отображение на экране телевизора.

- Не отсоединяйте USB-носитель во время просмотра файлов.
- При наличии неподдерживаемых или испорченных файлов, на экране телевизора появляется сообщение об этом.

ПРИМЕЧАНИЕ – Если файлы не считываются, выполните конвертирование с помощью специального программного обеспечения на персональном компьютере.

♦ Выбор файлов.

Подключите ко входу **USB** телевизора USB-носитель. Кнопкой **SOURCE** ПДУ включите меню **ИСТОЧНИК**. Установите курсор на строку **USB** и нажмите кнопку **OK**. На экране телевизора отобразится меню, содержащее разделы функции МУЛЬТИМЕДИА: **ФОТО, МУЗЫКА, КИНО, ЭЛЕКТРОНН...**

ПРИМЕЧАНИЕ – При просмотре файлов следуйте подсказкам, отображаемым на экране телевизора.

• Кнопками **◀▶** переместите курсор на раздел, соответствующий формату файлов, которые Вы хотите просмотреть или прослушать: **ФОТО, МУЗЫКА, КИНО, ЭЛЕКТРОНН...** Нажмите дважды кнопку **OK**. На экране телевизора отобразится содержимое USB-носителя, содержащее папки записей всех разделов, но включить просмотр можно только файлов выбранного раздела.

• Установите курсор на нужную папку, нажмите кнопку **OK**. При наличии нескольких папок, выберите необходимую. Затем в папке выберите файл – в течение нескольких секунд на экране отобразится окно предварительного просмотра и информация о файле. Для запуска полноэкранный просмотр или прослушивания файла нажмите кнопку **OK**.

ПРИМЕЧАНИЕ – Файлы, которые не нужны, удаляют кнопкой **КРАСНАЯ ПДУ**.

♦ Управление просмотром или прослушиванием.

• Вместе с запуском полноэкранный просмотр файлов на экране кратковременно (разделы **ФОТО** или **КИНО**) или постоянно (разделы **МУЗЫКА** или **ЭЛЕКТРОНН...**) отображается панель управления просмотром. Для повторного включения нажмите кнопку **OK**.

Перемещайтесь по позициям панели управления и нажимайте кнопку **OK** один раз или последовательно. Управлять проигрыванием файлов можно непосредственно кнопками ПДУ, имеющими аналогичную маркировку (**▶|◀, ◀◀▶▶, ◀◀▶▶, ■**).

• При просмотре видео файлов и наличии соответствующей информации в файле, кнопкой **LANG** или **SUBTITLE** ПДУ можно включить меню **НАСТРОЙКИ** и выбрать аудио дорожку или субтитры соответственно.

• При чтении текстовых файлов кнопками **▲/▼** перелистывайте или, нажав кнопку **ЗЕЛЕНАЯ**, введите цифровыми кнопками ПДУ номер страницы.

ВНИМАНИЕ! При включении просмотра текстовых файлов кнопкой **OK ПДУ** включите **БЫСТРОЕ МЕНЮ**, переместите курсор на строку **ТИП КОДИРОВАНИЯ** и кнопками **◀▶** выберите нужную транскрипцию отображаемого текста.

♦ Нажав кнопку **MENU** ПДУ и включая меню **ИЗОБРАЖЕНИЕ, ЗВУК, УСТАНОВКИ** и **ДОПОЛНИТЕЛЬНО**, можно производить доступную настройку параметров телевизора. Меню **КАНАЛ** в режиме **МУЛЬТИМЕДИА** не задействовано.

3 КОМПЛЕКТ ПОСТАВКИ

1 Телевизор	1 шт
2 Пульт дистанционного управления	1 шт
3 Батареи питания для ПДУ*	2 шт
4 Опорная ножка левая	1 шт
5 Опорная ножка правая	1 шт
6 Винты для крепления опорных ножек к телевизору	1 компл.
7 Сетевой шнур**	1 шт
8 Кронштейн для крепления телевизора на стене	1 компл.
9 Упоры	2 шт
10 Руководство по эксплуатации	1 экз.
11 Этикетка энергетической эффективности	1 экз.
12 Потребительская упаковка	1 компл.

ПРИМЕЧАНИЕ – Документация, входящая в комплект поставки телевизора, при утере не восстанавливается.

4 ОСНОВНЫЕ ТЕХНИЧЕСКИЕ ХАРАКТЕРИСТИКИ

Таблица 1

Напряжение питания		от 170 до 253 В		
Стандарты телевидения	Аналоговые	диапазон принимаемых частот	от 48,25 до 863,25 МГц	
		видеосистемы	PAL, SECAM	
		аудиосистемы	BG, DK, I, L/L', NICAM/A2	
		функции	1000-страничный телетекст	
		кол-во каналов	99	
	Цифровые	диапазон принимаемых частот	DVB-T/T2, DVB-C	от 50 до 230 МГц, от 474 МГц до 862 МГц
			DVB-S/S2	от 950 до 2150 МГц
		модуляция	DVB-T	COFDM 2K/8K QPSK, 16QAM, 64QAM
			DVB-T2	QPSK, 16QAM, 64QAM, 256QAM
			DVB-C	16QAM, 32QAM, 64QAM, 128QAM, 256QAM
DVB-S/S2	QPSK, 8PSK,			
видеосистемы	MPEG-2 MP@ML, MPEG-2 MP@HL, H.264, H.265			
аудиосистемы	MPEG-1 layer 1/2, DD, DD+			
функции	электронный гид, субтитры, LCN, телетекст			
кол-во каналов	2000 (DVB-T+DVB-C), 5000 (DVB-S/S2)			

* В комплекте поставки могут отсутствовать.

** Сетевой шнур может быть подсоединен к телевизору.

Входные/ выходные разъемы	общие	ANT (T/T2), ANT (S/S2) (антенные коаксиальные входы, 75 Ом); CI (разъем под CA-модуль); USB (входы для USB-носителей);
	видеоходы	Video (PAL/NTSC) в составе AV In ; HDMI (ARC) (480i, 480p, 720p, 1080i, 1080p); VGA(PC)
	аудиовходы	L-Audio-R в составе AV In . PC Audio In.
	аудиовыходы	COAX OUT (PCM/RAW) ; HEADPHONE OUT.
Максимальная выходная мощность канала звукового сопровождения, Вт, не менее		2 × 3,0
Разрешающая способность ЖК панели в режиме монитора, пикселей		1366x768
Размер экрана по диагонали, мм		610
Максимальная потребляемая мощность, Вт		34
Потребляемая мощность в энергосберегающем режиме, Вт		25
Потребляемая мощность в режиме ожидания, Вт, не более		0,5
Класс энергоэффективности		A
Годовое потребление энергии*, кВт·ч/год		37
Масса телевизора без упаковки, кг, не более		2,2
Габаритные размеры телевизора с установленными опорными ножками, мм не более (высота × ширина × глубина)		366x552x151
Габаритные размеры телевизора без установленных опорных ножек, мм не более (высота × ширина × глубина)		332x552x67
Дальность действия системы ДУ, м, не менее		5
Напряжение питания ПДУ, В		от 2,4 до 3,3
Стандарт VESA, мм		100 x 100
*Потребление энергии на основании потребляемой мощности телевизора, работающего 4 ч в день в течение 365 дней		

4.1 СОДЕРЖАНИЕ ДРАГОЦЕННЫХ МАТЕРИАЛОВ

Золото – 0,011 г; серебро – 0,101 г; палладий – 0,003 г.

5 ПОДГОТОВКА К РАБОТЕ

ВНИМАНИЕ!

На веб-сайте ОАО «Витязь» <http://www.vityas.com> Вы можете ознакомиться с рекомендациями по подключению устройств и настройке телевизоров.

Внешний вид телевизора и вид телевизора со стороны кожуха зависит от модели устройства. На рисунках 1 – 2 виды приведены схематически, только для обозначения местоположения кнопки управления и панелей разъемов. Изображение панелей разъемов соответствует Вашей модели и является фактическим

• **Прямая запись.** Выберите канал и передачу, которую хотите записать на USB-носитель. Включите меню УСТАНОВКИ – PVR/TIMESHIFT, переместите курсор на строку НАЧАТЬ ЗАПИСЬ, нажмите кнопку **OK** и подтвердите свое решение. Для остановки записи нажмите кнопку **■** ПДУ.

ВНИМАНИЕ! Включить прямую запись можно нажатием кнопки REC ● ПДУ.

• **Запись по таймеру.**

Настройка расписания	
	29/05/2023 09:42:15
Запись	Вкл. ▶
Тип	DTV ▶
Канал	ONT ▶
Время начала	09:45 ▶
Продолжительность	00:05 ▶
Дата	29/05/2023 ▶
Режим	Однократно ▶
▲▼▶▶ Переме... 0~9 0~9 OK Подтверд... Меню Сохранить	

Включите меню УСТАНОВКИ – PVR/TIMESHIFT, переместите курсор на строку РАСПИСАНИЕ ПРОГРАММ, включите меню и нажмите кнопку **ЖЕЛТАЯ** ПДУ.

В строках меню НАСТРОЙКА РАСПИСАНИЯ выберите или введите следующие данные:

- ЗАПИСЬ – Выкл. (напоминание), Вкл. (запись);
- ТИП – тип канала (DTV или РАДИО);
- КАНАЛ – нужный Вам канал;
- ВРЕМЯ НАЧАЛА – время переключения на выбранный канал или время начала записи;
- ПРОДОЛЖИТЕЛЬНОСТЬ – продолжительность записи;
- ДАТА – дату напоминания или записи;
- РЕЖИМ – ОДНОКРАТНО, ЕЖЕДНЕВНО, ЕЖЕНЕДЕЛЬНО, ЕЖЕМЕСЯЧНО.

Цифровые значения даты и времени, нажав кнопку **OK**, вводите цифровыми кнопками ПДУ или кнопками ▲/▼.

Для сохранения введенных установок, нажмите кнопку **MENU**. Включится меню РАСПИСАНИЕ ПРОГРАММ с введенными установками. При необходимости цветными кнопками ПДУ можно откорректировать установки для записи и напоминания.

ВНИМАНИЕ! При попытке сохранить некорректные установки по времени, появляется сообщение об этом. Измените их.

♦ **Просмотр записей на USB-носителе.** В меню УСТАНОВКИ – PVR/TIMESHIFT, установите курсор на строку СПИСОК ЗАПИСЕЙ, нажмите кнопку **OK**, выберите запись и включите ее просмотр.

ВНИМАНИЕ! Просмотреть можно только те записи, которые выполнены на данном телевизоре.

Управляйте просмотром кнопками ПДУ:

- **▶▶** – пуск/пауза проигрывания;
- **◀◀▶▶** – переход к предыдущей/следующей записи;
- **◀◀▶▶▶** – ускоренная перемотка назад/вперед;
- **■** – остановка проигрывания.

11 ДОПОЛНИТЕЛЬНЫЕ ФУНКЦИИ ПРИ ПОДКЛЮЧЕНИИ USB-НОСИТЕЛЯ

11.1 ФУНКЦИЯ PVR



♦ Функция PVR задействована в **режиме цифрового вещания**. К телевизору должен быть подключен USB-носитель. Включите меню УСТАНОВКИ, переместите курсор на строку PVR/TIMESHIFT и нажмите кнопку **OK**.

♦ **Выбор диска.** В меню УСТАНОВКИ – PVR/TIMESHIFT в строке ВЫБОР ДИСКА нажмите кнопку **OK**. Выберите один из подключенных к телевизору USB-носителей, который хотите определить по умолчанию. Нажмите кнопку

ЗЕЛЕНАЯ ПДУ. В сообщении отобразится информация об успешном выборе и скорости записи.

♦ Форматирование (создание файловой системы) USB-носителя.

В меню СПИСОК ДИСКОВ выберите USB-носитель, который хотите отформатировать, нажмите кнопку **КРАСНАЯ ПДУ** и подтвердите свое решение.

ВНИМАНИЕ! При форматировании все данные с **USB-носителя** будут удалены.

♦ Функция Timeshift.

Задействована в **режиме цифрового телевидения** и позволяет временно приостанавливать просмотр передачи, а затем продолжать его с того же места. Записанные данные при выключении функции стираются.

- В меню УСТАНОВКИ – PVR/TIMESHIFT переместите курсор на строку БУФЕР TIMESHIFT, нажмите кнопку **OK** и выберите значение времени, зарезервированное по умолчанию на USB-носителе для функции Timeshift. Выйдите из меню. Нажмите кнопку **T.SHIFT ПДУ** и подтвердите свое решение.

- Управлять просмотром отложенной части передачи можно кнопками ПДУ, имеющими следующую маркировку:

- – пуск/пауза проигрывания;
- – ускоренная перемотка назад/вперед;
- – остановка функции Timeshift.

ВНИМАНИЕ! При выборе опции **АВТО** в строке **АВТО TIMESHIFT** меню **УСТАНОВКИ – PVR/TIMESHIFT**, после переключения телевизора из дежурного режима в рабочий или при переключении каналов функция Timeshift включается автоматически.

♦ Запись на USB-носитель.

Программным обеспечением телевизора предусмотрена возможность записи напрямую и по предварительно введенным установкам (запись по таймеру). В течение всего процесса записи мигает индикатор режима работы телевизора.

5.1 ВНЕШНИЙ ВИД ТЕЛЕВИЗОРА

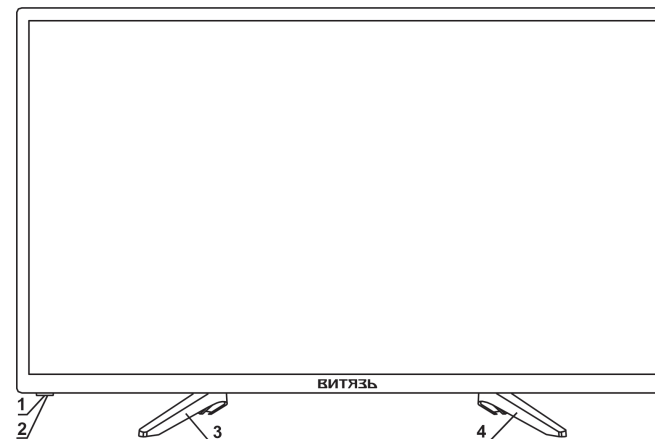

1 – окно фотоприемника; 2 – индикатор режима работы телевизора; 3, 4 – опорные ножки.

Рисунок 1

5.2 ВИД ТЕЛЕВИЗОРА СО СТОРОНЫ КОЖУХА И ПАНЕЛИ РАЗЪЕМОВ

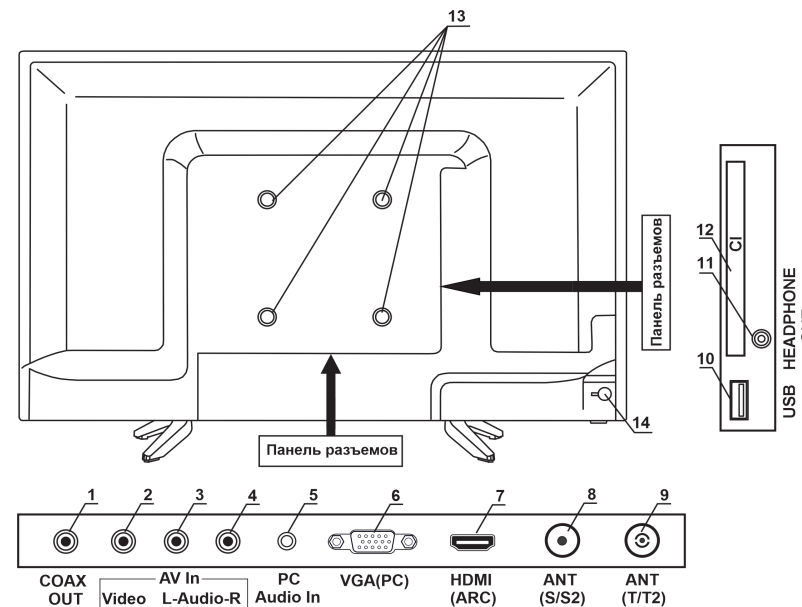

1 – цифровой выход звука; 2 – подключение видеосигнала композитного разъема (цвет разъема **желтый**); 3 – подключение левого аудиосигнала композитного разъема (цвет разъема **белый**); 4 – подключение правого аудиосигнала композитного разъема (цвет разъема **красный**); 5 – подключение звукового сигнала с компьютера; 6 – подключение видеосигнала с компьютера;

7 – мультимедийный вход высокого разрешения, поддерживающий функцию ARC; 8 – подключение спутниковой антенны; 9 – подключение антенны эфирного или кабельного телевидения; 10 – подключение внешнего накопителя с флэш-памятью; 11 – подключение наушников; 12 – подключение СА-модуля или СА-модуля с картой условного доступа; 13 – резьбовые отверстия для крепления настенного кронштейна; 14 – кнопка управления.

Рисунок 2

5.3 УПРАВЛЕНИЕ ТЕЛЕВИЗОРОМ КНОПКОЙ УПРАВЛЕНИЯ

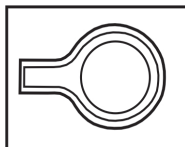

♦ Управление телевизором можно осуществлять кнопкой управления (см. рисунок 2, поз. 14).

Кратковременное нажатие кнопки включает отображение на экране телевизора меню.

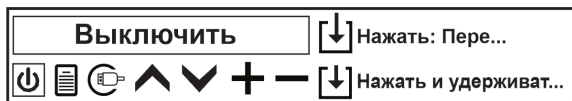

Последовательное кратковременное нажатие кнопки позволяет выбрать позиции меню ВЫКЛЮЧИТЬ, МЕНЮ, ИСТОЧНИК, ПРОГРАММА ВВЕРХ, ПРОГРАММА ВНИЗ, УВЕЛИЧИТЬ ГРОМКОСТЬ, УМЕНЬШИТЬ ГРОМКОСТЬ.

Длительное нажатие кнопки на выбранной позиции включает меню или выполняет назначенную функцию в соответствии с таблицей 2.

Таблица 2

Поз. меню	Описание выполняемой функции
	Переключение телевизора из рабочего режима в дежурный и обратно.
	Включение главного меню. Выход из меню и подменю.
	Включение/выключение меню ИСТОЧНИК.
	Переключение каналов в сторону увеличения номера канала. Перемещение вверх по строкам меню.
	Переключение каналов в сторону уменьшения номера канала. Перемещение вниз по строкам меню.
	Увеличение уровня звука. Перемещение курсора вправо. Включение выбранного подменю, функции или выбранного источника сигнала.
	Уменьшение уровня звука. Перемещение курсора влево.

10.4 ФУНКЦИЯ HDMI CEC



♦ Функция HDMI CEC позволяет синхронно управлять устройствами, подключенными к разъемам HDMI телевизора, при условии, что эти устройства поддерживают данную функцию.

♦ Включите меню УСТАНОВКИ и в строке HDMI CEC нажмите кнопку ОК.

• Активируйте функцию, выбрав в строке HDMI CEC меню УСТАНОВКИ – HDMI CEC позицию ВКЛ. Также активируйте функцию управления подключенного внешнего устройства.

• Выбор позиции ВКЛ. в строках меню УСТАНОВКИ – HDMI CEC позволяет выполнять:
 – АВТОВКЛЮЧЕНИЕ ТВ – включение внешнего устройства при включении телевизора;
 – АВТОВЫКЛЮЧЕНИЕ ТВ – отключение внешнего устройства при отключении телевизора;
 – HDMI ARC – включение функции ARC, если подключенное устройство поддерживает эту функцию. В строке ПРЕДПОЧТЕНИЕ ДИНАМИКА выберите нужную Вам опцию.

• Установив курсор на строку СПИСОК УСТРОЙСТВ и включив меню, можно выбрать внешнее устройство из числа подключенных по HDMI к телевизору.

10.5 МЕНЮ ДОПОЛНИТЕЛЬНО

♦ Включите меню ДОПОЛНИТЕЛЬНО.

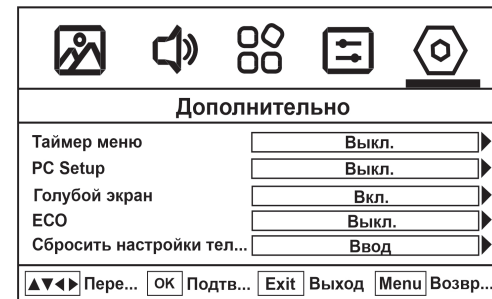

• **Режим ГОЛУБОЙ ЭКРАН.**
 По умолчанию, режим ГОЛУБОЙ ЭКРАН включен – при отсутствии сигнала, экран светится синим цветом.

• **Функция PC SETUP.** Строка активируется при подключении телевизора к компьютеру.

В меню ИСТОЧНИК выберите источник сигнала PC. Затем в меню ДОПОЛНИТЕЛЬНО установите курсор на строку PC SETUP и включите меню НАСТРОЙКИ ПК. Выполните необходимые Вам настройки экрана.

• **Сброс пользовательских настроек.**
 Установите курсор на строку СБРОСИТЬ НАСТРОЙКИ ТЕЛЕВИЗОРА, нажмите кнопку ОК, подтвердите или отмените свое решение.

10.3 БЛОКИРОВКА

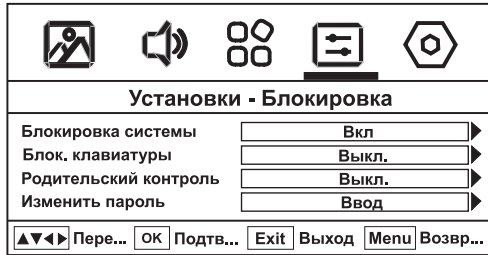

♦ Включите меню УСТАНОВКИ. В строке БЛОКИРОВКА нажмите кнопку **OK** и введите пароль – **0000** (по умолчанию, административный пароль). Включится меню УСТАНОВКИ – БЛОКИРОВКА.

♦ **Блокировка настройки на каналы.**
В строке БЛОКИРОВКА СИСТЕМЫ переключите функцию в положение ВКЛ.

При попытке выполнить автоматический поиск цифровых эфирных, кабельных, спут-

никовых или аналоговых каналов; ручной поиск цифровых эфирных, кабельных или аналоговых каналов появляется запрос на ввод пароля.

ВНИМАНИЕ! Одновременно с блокировкой настройки на каналы Вы можете включить блокировку отдельных каналов, блокировку кнопки управления, а также включить родительскую блокировку. Для правильной работы всех видов блокировки в строке БЛОКИРОВКА СИСТЕМЫ функция должна быть включена.

♦ **Выбор блокируемых каналов.** Описание приведено выше (см. подраздел 7.5 РЕДАКТИРОВАНИЕ КАНАЛОВ).

♦ **Блокировка кнопки управления.**

Установите курсор на строку БЛОК.КЛАВИАТУРЫ и переключите функцию в положение ВКЛ.

При попытке управления телевизором кнопкой управления, за исключением функции переключения в дежурный режим, на экране телевизора отображается сообщение ЗАБЛОКИРОВАНО.

♦ **Изменение пароля.**

Переместите курсор на строку ИЗМЕНИТЬ ПАРОЛЬ и нажмите кнопку **OK**. В меню БЛОКИРОВКА – ИЗМЕНИТЬ ПАРОЛЬ цифровыми кнопками ПДУ введите старый пароль, затем введите новый пароль и подтвердите ввод нового пароля.

ЗАПОМНИТЕ ИЛИ ЗАПИШИТЕ ЕГО! Если Вы забыли пароль – обратитесь в службу сервиса.

При неправильном наборе цифр пароля появляется сообщение о неверном пароле и повторном вводе. Повторите еще раз ввод пароля.

♦ **Родительская блокировка.**

ВНИМАНИЕ! Функция активирована в режиме цифрового телевидения и работает при наличии в принимаемом цифровом сигнале определенных входных данных.

Установите курсор на строку РОДИТЕЛЬСКИЙ КОНТРОЛЬ, включите меню, кнопками ▲/▼ выберите возрастную категорию и нажмите кнопку **OK**.

♦ **Снятие блокировки.**

Войдите в меню УСТАНОВКИ – БЛОКИРОВКА и в строке БЛОКИРОВКА СИСТЕМЫ переключите функцию в положение ВЫКЛ.

5.4 КРЕПЛЕНИЕ ОПОРНЫХ НОЖЕК К ТЕЛЕВИЗОРУ И ТЕЛЕВИЗОРА НА СТЕНЕ

ВНИМАНИЕ! Все операции по установке опорных ножек на телевизор и креплению телевизора на стене производить вдвоем с особой осторожностью, не прилагая чрезмерных усилий. Используйте ручную отвертку, а не электрический шуруповерт.

Изготовитель не несет ответственности за любые поломки или травмы, вызванные неправильной установкой или неправильным обращением с телевизором.

Перед снятием (установкой) опорных ножек и кронштейна отключите вилку сетевого шнура от розетки электросети.

Обязательно следуйте приведенным ниже инструкциям. Неправильная установка опорных ножек, кронштейна на кожухе телевизора, неправильное крепление телевизора на стене и использование винтов, отличных от входящих в комплект поставки – все это может привести к повреждению или падению телевизора.

♦ **Крепление опорных ножек на телевизор.**

ВНИМАНИЕ! Для обеспечения устойчивости телевизора, соблюдайте правильность установки опорных ножек. Опорные ножки должны располагаться таким образом, чтобы их большая выступающая часть находилась со стороны экрана. Неправильно установленные опорные ножки могут привести к опрокидыванию телевизора.

• Телевизор расположите лицевой стороной вниз на ровной горизонтальной поверхности, площадь которой больше площади экрана. Примите меры (подстелите какую-нибудь ткань), препятствующие повреждению экрана.

• На нижнюю часть корпуса телевизора в соответствии с рисунком 3, поочередно установите опорные ножки. Большая выступающая часть ножек должна находиться со стороны экрана. Закрепите самонарезающими винтами из комплекта поставки.



Рисунок 3

ПРИМЕЧАНИЕ – Вид телевизора на рисунке 3 показан условно. Крепление опорных ножек на Вашей модели телевизора производите в соответствии с фактическим внешним видом.

♦ **Крепление телевизора на стене.**

• Для обеспечения безопасного крепления телевизора на стене следуйте приведенным ниже инструкциям:

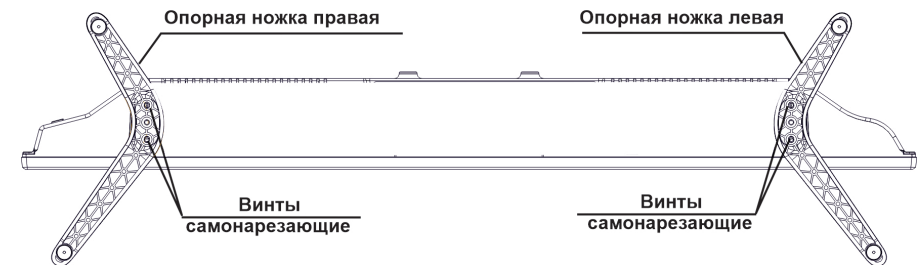
- убедитесь, что стена может выдержать вес телевизора и настенного крепления;
- телевизор устанавливайте на вертикальной стене. Рекомендуемое положение – параллельно стене. Допускается наклонная установка, при этом максимальный угол наклона телевизора не должен превышать 15°;

- между кожухом телевизора и стеной оставьте зазор, достаточный для прокладки соединительных кабелей и обеспечивающий хорошую циркуляцию воздуха;
- для крепления кронштейна на стене используйте крепеж, соответствующий материалу стены.

ПРИМЕЧАНИЕ – На бетонные и кирпичные стены можно вешать любые модели телевизоров. На стены из гипсокартона или аналогичного материала рекомендуется устанавливать модели массой до 15 кг, но только при использовании специального крепежа, соответствующего материалу стены.

• Телевизор расположите лицевой стороной вниз на ровной горизонтальной поверхности, площадь которой больше площади экрана. Примите меры (подстелите какую-нибудь ткань), препятствующие повреждению экрана. Затем выкрутите винты (см. рисунок 3), крепящие опорные ножки к корпусу телевизора.

• Крепление телевизора на стене осуществляют с помощью кронштейна из комплекта поставки телевизора.

Кронштейн комплектуется дюбелями (2 шт), самонарезающими винтами 5x35 (2 шт), втулками (2 шт) и винтами М4х12 (2 шт). Также в комплект поставки телевизоров входят два резиновых упора.

Выберите место на стене для крепления телевизора и разметьте два отверстия на расстоянии 5 см друг от друга.

Просверлите отверстия диаметром 8 мм, глубиной 38 мм. Вставьте в отверстия пластиковые дюбеля и закрепите настенный кронштейн с помощью двух самонарезающих винтов 5x35 (см. рисунок 4а).

На кожухе телевизора с помощью винтов М4х12 закрепите две втулки в соответствии с рисунком 4б. С упоров снимите защитную бумагу и приклейте их на кожухе телевизора в соответствии с рисунком 4б.

Повесьте телевизор на кронштейн, продев втулки через отверстия «А».



Рисунок 4

♦ Перед включением телевизора, во избежание неравномерного формирования изображения на экране, убедитесь, что он расположен вертикально.

ВНИМАНИЕ! При возникновении затруднений, связанных со снятием (установкой) опорных ножек, а также с креплением телевизора на стену, следует обратиться к специалистам сервисной службы. Данная услуга является платной.

5.5 ПОДКЛЮЧЕНИЕ ВНЕШНИХ УСТРОЙСТВ К ТЕЛЕВИЗОРУ

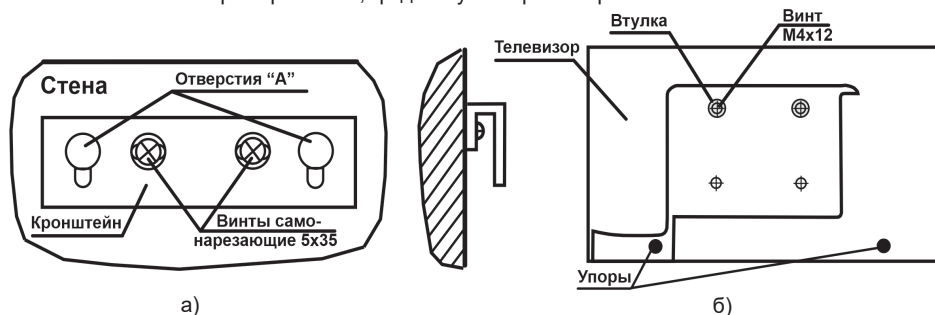
♦ Расположите телевизор вблизи сетевой розетки так, чтобы штепсельная вилка была в пределах досягаемости.

♦ Выполните необходимые подключения внешних устройств к телевизору в соответствии с рекомендациями таблицы 3.

10.2 НАСТРОЙКА ТАЙМЕРОВ И УСТАНОВКИ ЭКОНОМИИ ЭЛЕКТРОЭНЕРГИИ

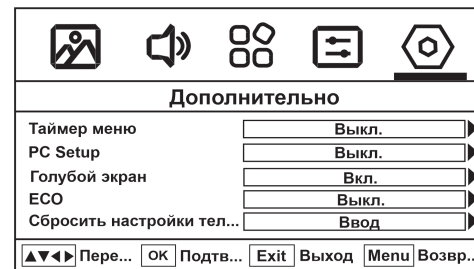

♦ **Выбор времени отображения меню на экране телевизора.**

Включите меню ДОПОЛНИТЕЛЬНО, в строке ТАЙМЕР МЕНЮ нажмите кнопку ОК. Кнопками ▲/▼ выберите значение времени, в течение которого меню отображается на экране телевизора. При выборе позиции ВЫКЛ. меню с экрана снимается кнопкой EXIT.

♦ **Выбор времени автоматического переключения телевизора в дежурный режим.**

В меню УСТАНОВКИ переместите курсор на строку ТАЙМЕР СНА, включите меню, кнопками ▲/▼ выберите нужное время (от 10 до 240 мин) и нажмите кнопку ОК.

ПРИМЕЧАНИЕ – Выбор времени ТАЙМЕРА СНА можно осуществлять напрямую – последовательным нажатием кнопки SLEEP на ПДУ.

За 1 мин до переключения в дежурный режим, на экране телевизора отобразится сообщение и включится таймер обратного отсчета. Нажатием любой кнопки ПДУ можно отменить действие таймера.

Для принудительной отмены установок ТАЙМЕРА СНА, нажимайте кнопку SLEEP до переключения функции в положение ВЫКЛ.

♦ **Функция Автовыключения.**

В меню УСТАНОВКИ переместите курсор на строку АВТОМАТИЧЕСКИЙ РЕЖИМ ОЖИДАНИЯ, включите меню и кнопками ▲/▼ выберите время автовыключения.

За несколько минут до переключения телевизора в дежурный режим при условии его неактивного использования (на протяжении периода работы телевизора не нажимались кнопки ПДУ или кнопка управления), на экране телевизора отобразится сообщение и включится таймер обратного отсчета. Нажатием любой кнопки ПДУ можно отменить действие таймера.

♦ **Режим энергосбережения.**

Включите меню ДОПОЛНИТЕЛЬНО, установите курсор на строку ESO и активируйте режим энергосбережения.

Данный режим работы телевизора позволяет экономить потребление электроэнергии, а также увеличивает срок службы экранной панели, поскольку процесс выгорания идет медленнее.

♦ **Автоматическое переключение телевизора в дежурный режим при отсутствии входного сигнала.**

При отсутствии сигнала на антенном входе телевизора, по истечении некоторого времени на экране телевизора отобразится сообщение о переключении в дежурный режим и включится таймер обратного отсчета.

ВНИМАНИЕ! Даже после завершения телевизионного вещания, эта функция может не работать из-за помех от других телевизионных станций или других сигналов.

10 СЕРВИСНЫЕ ФУНКЦИИ

10.1 МЕНЮ УСТАНОВКИ

◆ Включите меню УСТАНОВКИ.

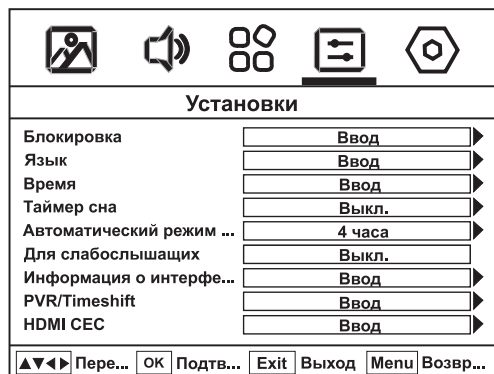

◆ Настройка языков.

Переместите курсор на строку ЯЗЫК и включите меню УСТАНОВКИ – ЯЗЫК.

• **Выбор языка отображаемых меню.** В строке ЯЗЫК нажмите кнопку **ОК** и кнопками ▲/▼ выберите язык, на котором будут отображаться сообщения и надписи на экране телевизора.

• Выбор языка субтитров и языка звукового сопровождения.

ВНИМАНИЕ! Выбор языков субтитров и языков аудио возможен только в режиме цифрового вещания и только при наличии функции многоязычного аудиосигнала в принимаемом сигнале.

Поочередно устанавливая курсор на строки 1-ЫЙ ЯЗЫК СУБТИТРОВ, 2-ОЙ ЯЗЫК СУБТИТРОВ, 1-ЫЙ ЯЗЫК АУДИО, 2-ОЙ ЯЗЫК АУДИО и нажимая кнопку **ОК**, кнопками ▲/▼ выберите первичный и вторичный языки субтитров и звукового сопровождения.

ПРИМЕЧАНИЕ – Кнопками **SUB-T** или **AUDIO** можно напрямую включить соответственно меню для выбора языка субтитров или языка аудиосигнала

• **Выбор языка телетекста.** Установите курсор на строку ЯЗЫК ТЕЛТЕКСТА DTV (или ЯЗЫК ТЕЛТЕКСТА ATV), нажмите кнопку **ОК** и включите меню, в котором кнопками ▲/▼ выберите нужный язык.

◆ Настройка даты и времени.

Переместите курсор на строку ВРЕМЯ и включите меню УСТАНОВКИ – ВРЕМЯ.

Строки ДАТА и ВРЕМЯ не активны. Данные, отображаемые в этих строках, автоматически устанавливаются после выбора страны при поиске каналов.

• **Выбор часового пояса.** Установите курсор на строку ЧАСОВОЙ ПОЯС, включите меню и кнопками ▲/▼ выберите нужные Вам страну или город с соответствующим часовым поясом.

ПРИМЕЧАНИЕ – Неправильный выбор часового пояса может привести к некорректной работе некоторых функций телевизора.

• **Переход на летнее время.** Установите курсор на строку ЛЕТНЕЕ ВРЕМЯ и включите, при необходимости, функцию автоматического перехода на летнее/зимнее время.

◆ Включение информации для людей с нарушением слуха.

ВНИМАНИЕ! Функция задействована только в режиме цифрового вещания. Информация для людей с нарушением слуха передается одновременно с обычным сигналом на цифровых каналах, и ее наличие зависит от станции вещания.

Установите курсор на строку ДЛЯ СЛАБОСЛЫШАЩИХ и кнопкой **ОК** переключите функцию в позицию ВКЛ.

ВНИМАНИЕ! Перед выполнением любых подключений обязательно выключайте телевизор и все внешние устройства. Надежно подключайте соединительные кабели к разъемам. Внимательно прочитайте руководство по эксплуатации на каждое внешнее устройство для выяснения возможных способов подключения. Это поможет достичь наилучшего качества звука и изображения и максимально использовать технические возможности телевизора и подключаемого устройства. Подключение кабелей осуществляйте с учетом цветовой маркировки разъемов.

Таблица 3

Разъем	Подключаемое устройство	Подключение	Примечания
ANT (T/T2)	Антенна для приема цифрового эфирного или кабель цифрового кабельного теле-вещания	Радиочастотный кабель 75 Ом	–
ANT (S/S2)	Антенна для приема цифрового спутникового теле-вещания	Спутниковая антенна	–
AV In (Video L-Audio-R)	Тюнер, видеомагнитофон, DVD-плеер/рекордер, игровая консоль, видеокамера	Кабель AV	Композитный разъем
HDMI ARC	1 Тюнер, плеер-рекордер Blu-ray, DVD-плеер/рекордер, игровая консоль. 2 Персональный компьютер (цифровое подключение)	Кабель HDMI/HDMI или кабель DVI/HDMI + стереофонический аудиокабель	– Видеокарта ПК должна в точности соответствовать стандарту VESA 60 Hz
VGA(PC)	Персональный компьютер (видеосигнал, аналоговое подключение)	Кабель VGA или переходной кабель DVI/RGB	Видеокарта ПК должна в точности соответствовать стандарту VESA 60 Hz
PC Audio In	Персональный компьютер (звуковой сигнал, аналоговое подключение)	Аудиокабель или стереофонический кабель	–
CI	CA-модуль или CA-модуль с картой условного доступа (CAM-модуль)	–	–
USB	USB-носитель	USB-накопитель, не более 2 Тб	Поддерживаемые файловые системы FAT, FAT32, NTFS
COAX OUT	Цифровой усилитель звука	Коаксиальный аудиокабель	После подключения устройства в строке SPDIF меню ЗВУК необходимо выбрать одну из опций
HEADPHONE OUT	Наушники	–	Номинальное сопротивление наушников должно быть от 32 до 200 Ом

ПРИМЕЧАНИЕ – Перед использованием наушников рекомендуется уменьшить громкость телевизора.

6 УПРАВЛЕНИЕ ТЕЛЕВИЗОРОМ

6.1 ОБРАЩАЕМ ВАШЕ ВНИМАНИЕ

♦ В отдельных моделях телевизоров экран закрыт защитной пленкой. Для более качественного просмотра телевизионного изображения рекомендуется снять эту пленку.

♦ Управление телевизором осуществляется как кнопкой управления (5.3 УПРАВЛЕНИЕ ТЕЛЕВИЗОРОМ КНОПКОЙ УПРАВЛЕНИЯ), так и пультом дистанционного управления.

ПРИМЕЧАНИЕ – Доступ к управлению некоторыми функциями обеспечивается только с помощью ПДУ. Далее по тексту приведено описание управления телевизором с помощью ПДУ.

6.2 ПУЛЬТ ДИСТАНЦИОННОГО УПРАВЛЕНИЯ

♦ Не подвергайте ПДУ ударам и воздействию жидкостей. Не размещайте его под прямым солнечным светом, поскольку нагрев может вызвать деформацию корпуса.

♦ При работе с ПДУ следите, чтобы между окном фотоприемника и ПДУ не находились предметы, которые препятствовали бы прохождению луча.

♦ Направляйте излучатель ПДУ, фрагмент стеклянной части которого выступает с торцевой передней части пульта, прямо на окно фотоприемника.

ПРИМЕЧАНИЕ – Управление ПДУ может быть нарушено, если фотоприемник телевизора находится под воздействием солнечного света или яркого освещения.

♦ **Установка батареек.** Снимите крышку отделения для батареек на задней панели ПДУ. Установите в ПДУ две батарейки типа LR03-AAA напряжением 1,5 В, соблюдая полярность, в соответствии с указанной на днище отделения. Установите крышку на место.

ПРИМЕЧАНИЯ

1 Неправильное использование батарей питания (перезаряжаемых батарей, вместе с батарей различных типов, а также старых и новых) может вызвать утечку электролита и, вследствие этого, коррозию ПДУ. При утечке электролита тщательно протрите тканью отделение для батарей и замените батареи питания.

2 Низкий уровень заряда батарей влияет на диапазон действия ПДУ.

3 Извлекайте батареи, если не предполагается использовать ПДУ длительное время, а также разрядившиеся батареи.

ПРЕДУПРЕЖДЕНИЕ! БАТАРЕИ (ОТСЕКИ ДЛЯ БАТАРЕЙ ИЛИ УСТАНОВЛЕННЫЕ БАТАРЕИ) НЕ ДОЛЖНЫ ПОДВЕРГАТЬСЯ ЧРЕЗМЕРНОМУ НАГРЕВУ ОТ СОЛНЕЧНОГО СВЕТА, ОГНЯ ИЛИ ПОДОБНЫХ ИСТОЧНИКОВ.

♦ При утилизации негодных батареек соблюдайте требования по охране окружающей среде принятые в Вашей стране. Использованные батареи не должны выбрасываться вместе с бытовыми отходами. Сдавайте их в специальные контейнеры.

9.2 РЕГУЛИРОВКА ПАРАМЕТРОВ ЗВУКА

- ♦ Уровень громкости звука регулируют нажатием кнопок ▲VOL/VOL▼
- ♦ Отключение/включение звука осуществляют последовательным нажатием кнопки ПДУ.

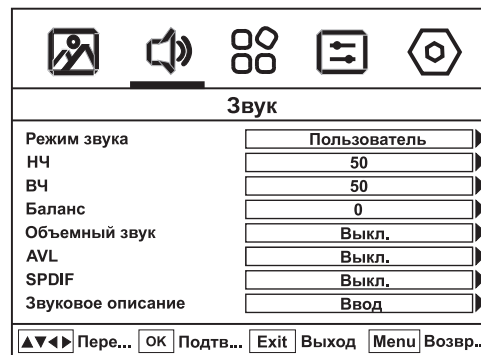

♦ Включите меню ЗВУК.

♦ **Выбор режима звука.**

Установите курсор на строку РЕЖИМ ЗВУКА, включите меню и выберите кнопками ▲/▼, в зависимости от типа просматриваемой передачи, наиболее подходящий режим звука. Нажмите кнопку ОК.

ПРИМЕЧАНИЕ – Выбор режима звука можно осуществлять напрямую – последовательным нажатием кнопки S.MODE на ПДУ

♦ **Регулировка параметров звука.**

При выборе режима звука ПОЛЬЗОВАТЕЛЬ, в меню активируются строки НЧ и ВЧ. Установите курсор на строку НЧ и нажмите кнопку ОК. На экране телевизора отобразится однострочное меню, в котором кнопками ◀/▶ отрегулируйте уровень низких частот звука. Затем, переключая кнопками ▲/▼ однострочные меню по кольцу, продолжите регулировку высоких частот (ВЧ) и баланса звука (БАЛАНС). Для выхода нажмите кнопку ОК.

♦ **Объемный звук.** Установите курсор на строку ОБЪЕМНЫЙ ЗВУК и кнопкой ОК переключите функцию в положение ВКЛ. При включенной функции звук обрабатывается таким образом, чтобы он звучал объемно даже на динамиках телевизора.

♦ **Автоматическое ограничение уровня громкости.**

Установите курсор на строку AVL и кнопкой ОК переключите функцию в положение ВКЛ.

♦ **Выбор режима поддержки передачи цифрового звука.**

При подключении домашнего кинотеатра, установите курсор на строку SPDIF, нажмите кнопку ОК и выберите кнопками ▲/▼ одну из опций: АВТО (формат выходного звука, совместимый с просматриваемой программой или с подключенным устройством, устанавливается автоматически) или РСМ (звук выводится в формате РСМ (импульсно-кодовая модуляция), независимо от формата принимаемого звука).

♦ **Включение дополнительной информации для слабовидящих.**

Функция ЗВУКОВОЕ ОПИСАНИЕ активируется в режиме цифрового вещания.

ВНИМАНИЕ! Этот аудиоканал передается одновременно с обычным сигналом в цифровых каналах и его наличие зависит от станции вещания.

Установите курсор на строку ЗВУКОВОЕ ОПИСАНИЕ и включите меню. В строке РЕЖИМ этого меню переключите функцию в положение ВКЛ. Активируется строка ГРОМКОСТЬ. В данной строке кнопкой ОК включите шкалу регулировки, затем кнопками ◀/▶ отрегулируйте желаемый уровень аудиоописания, сопровождающего просмотр передачи. Для выхода нажмите кнопку MENU.

9 РЕГУЛИРОВКА ПАРАМЕТРОВ ИЗОБРАЖЕНИЯ И ЗВУКА

9.1 РЕГУЛИРОВКА ПАРАМЕТРОВ ИЗОБРАЖЕНИЯ

♦ Включите меню ИЗОБРАЖЕНИЕ.

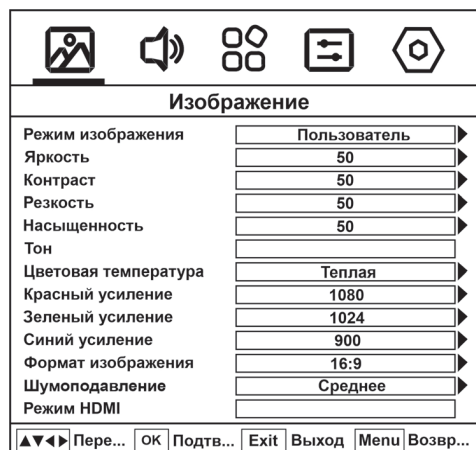

♦ Выбор режима изображения.
Установите курсор на строку РЕЖИМ ИЗОБРАЖЕНИЯ, включите меню и выберите кнопками ▲/▼, в зависимости от освещения в комнате или от типа просматриваемой передачи, наиболее подходящий режим изображения. Нажмите кнопку **OK**.

ПРИМЕЧАНИЕ – Выбор режима изображения можно осуществлять напрямую – последовательным нажатием кнопки **P.MODE** на ПДУ.

♦ Регулировка параметров изображения.
При выборе режима изображения ПОЛЬЗОВАТЕЛЬ, в меню активируются строки ЯРКОСТЬ, КОНТРАСТ, РЕЗКОСТЬ, НАСЫЩЕННОСТЬ.

Установите курсор на строку ЯРКОСТЬ и нажмите кнопку **OK**. На экране телевизора отобразится однострочное меню, в котором кнопками ◀/▶ отрегулируйте уровень яркости изображения. Затем, переключая кнопками ▲/▼ однострочные меню по кольцу, продолжите регулировку контрастности (КОНТРАСТ), резкости (РЕЗКОСТЬ) и насыщенности (НАСЫЩЕННОСТЬ). Для выхода нажмите кнопку **OK**.

бразится однострочное меню, в котором кнопками ◀/▶ отрегулируйте уровень яркости изображения. Затем, переключая кнопками ▲/▼ однострочные меню по кольцу, продолжите регулировку контрастности (КОНТРАСТ), резкости (РЕЗКОСТЬ) и насыщенности (НАСЫЩЕННОСТЬ). Для выхода нажмите кнопку **OK**.

♦ Регулировка тона изображения.

Функция активируется при воспроизведении сигнала NTSC по AV-входам. Установите курсор на строку ТОН и отрегулируйте тон изображения по своему предпочтению.

♦ Выбор варианта подчеркивания отдельных цветов изображения.

Установите курсор на строку ЦВЕТОВАЯ ТЕМПЕРАТУРА, включите меню, кнопками ▲/▼ выберите удобный для Вас вариант и нажмите кнопку **OK**.

Изменяя регулировки в строках КРАСНЫЙ УСИЛЕНИЕ, ЗЕЛЕНый УСИЛЕНИЕ, СИНИЙ УСИЛЕНИЕ, можно подстроить изображение в соответствии с Вашими пожеланиями.

♦ Выбор формата изображения.

Установите курсор на строку ФОРМАТ ИЗОБРАЖЕНИЯ, включите меню, кнопками ▲/▼ выберите нужный формат. Для выхода нажмите кнопку **OK**.

ПРИМЕЧАНИЕ – Выбор формата изображения можно осуществлять напрямую – последовательным нажатием кнопки **ASPECT** на ПДУ.

♦ Выбор режима снижения динамических шумов.

Установите курсор на строку ШУМОПОДАВЛЕНИЕ, включите меню, кнопками ▲/▼ выберите один из вариантов, позволяющий улучшить качество изображения. Для выхода нажмите кнопку **OK**.

♦ Выбор режимов приема и обработки сигналов HDMI.

Установите курсор на строку РЕЖИМ HDMI и выберите нужную Вам опцию в зависимости от устройства, подключенного к разъему HDMI телевизора.

♦ Назначение кнопок ПДУ.

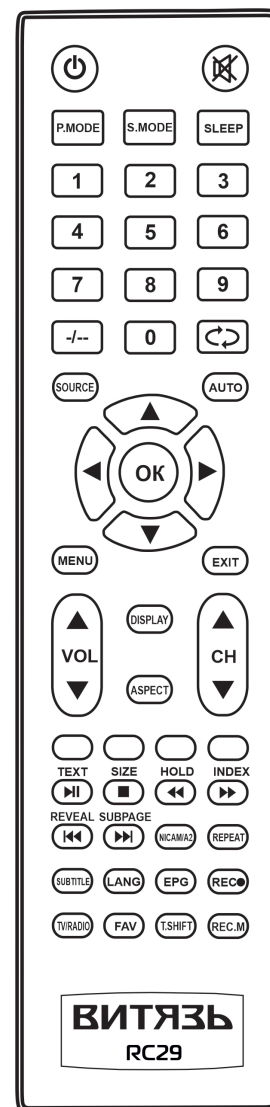

⏻ – переключение из дежурного режима в рабочий и обратно.

🔇 – отключение/включение звука.

P.MODE – выбор предустановок изображения.

S.MODE – выбор предустановок звука.

SLEEP – управление таймером переключения телевизора в дежурный режим.

0..9 – прямой выбор канала; ввод номера страницы телетекста.

-/-- – переключение на одно-, двух- (для аналогового телевидения) или одно-, двух-, трех- и четырехзначный набор номера канала (для цифрового телевидения).

↶ – переключение на предыдущий канал в пределах списка каналов включенного режима телевидения.

SOURCE – включение/выключение меню ИСТОЧНИК.

AUTO – не задействовано.

▲/▼, ◀/▶ – навигация по экранному меню/настройка параметров по своему усмотрению.

OK – включение/выключение списка каналов; подтверждение выбора функции или режима.

MENU – включение/выключение меню ИЗОБРАЖЕНИЕ; возврат на шаг в режиме меню.

EXIT – выход из меню или подменю; отмена функций в процессе настройки.

▲VOL/VOL▼ – увеличение/уменьшение уровня громкости звука.

DISPLAY – включение/выключение отображения информации об источнике и параметрах принимаемого сигнала; включение / выключение панели управления проигрыванием медиафайлов.

ASPECT – выбор формата изображения.

▲CH/CH▼ – переключение каналов.

КРАСНАЯ, ЗЕЛЕНАЯ, ЖЕЛТАЯ, СИНЯЯ – в соответствии с подсказками меню.

TEXT ▶|| – включение/выключение телетекста; пуск/пауза при просмотре записей передач на USB-носитель и медиафайлов.

SIZE /■ – изменение размеров страницы телетекста; остановка проигрывания записей передач и медиафайлов.

HOLD /◀◀ – включение/выключение удержания страницы телетекста; перемотка назад при просмотре медиафайлов, записей передач и функции Timeshift.

INDEX /▶▶ – включение индексной страницы в режиме телетекста; перемотка вперед при просмотре медиафайлов, записей передач и функции Timeshift.

передач и функции Timeshift.

REVEAL /◀◀ – включение/выключение скрытой информации телетекста; переход к проигрыванию предыдущего медиафайла.

SUBPAGE /▶▶ – включение/выключение информации о количестве подстраниц телетекста; переход к проигрыванию следующего медиафайла.

NICAM/A2 – переключение системы звукового сопровождения в режиме аналогового теле-вещания; включение/выключение меню МУЛЬТИ-АУДИО в режиме цифрового телевидения.

REPEAT– выбор режима повтора при проигрывании медиафайлов.

SUBTITLE – включение/выключение отображения субтитров в режиме аналогового теле-вещания; выбор языка субтитров в режиме цифрового телевидения.

LANG – включение/выключение меню МУЛЬТИ-АУДИО в режиме цифрового телевидения.

EPG – включение/выключение меню EPG.

REC – прямое включение записи на USB-носитель.

TV/RADIO – переключение с просмотра телеканалов на прослушивание радиоканалов и обратно в режиме цифрового вещания.

FAV – включение/выключение меню СПИСКИ ИЗБРАННОГО.

T.SHIFT – включение функции Timeshift.

REC.M – включение меню СПИСОК ЗАПИСЕЙ.

ПРИМЕЧАНИЕ – Назначение отдельных кнопок более подробно изложено в последующих разделах при работе с конкретными меню и режимами.

6.3 ВКЛЮЧЕНИЕ ТЕЛЕВИЗОРА







◆ Подключите вилку сетевого шнура к розетке электросети.

◆ Для переключения телевизора из дежурного режима в рабочий и из рабочего в дежурный, нажимайте кнопку  ПДУ.

◆ Для отключения телевизора от сети, переключите вначале телевизор в дежурный режим, затем отсоедините вилку сетевого шнура от розетки электросети. Индикатор работы гаснет.

ВНИМАНИЕ! В дежурном режиме продолжает потребляться слабый электрический ток. Если телевизор не планируется использовать длительное время, в целях энергосбережения всегда отключайте вилку сетевого шнура от розетки, кроме тех случаев, когда дежурный режим необходим для корректной работы некоторых функций.

6.4 ВЫБОР РЕЖИМОВ РАБОТЫ С ВНЕШНИМИ ИСТОЧНИКАМИ СИГНАЛА

Источник	
DTV	
ATV	
AV	
HDMI	
PC	
USB	

◆ Включите телевизор и нажмите кнопку **SOURCE** ПДУ . В меню ИСТОЧНИК кнопками / выберите нужный Вам источник сигнала. Подтвердите выбор кнопкой **OK**.

8 ВЫБОР И ПЕРЕКЛЮЧЕНИЕ КАНАЛОВ

◆ Записанные в память телевизора каналы можно выбрать следующими способами.



• **Прямой выбор каналов, в пределах количества записанных.**

Последовательно нажимают соответствующие цифровые кнопки **0...9** на ПДУ.

• **Переключение каналов по кольцу.**

Последовательно нажимая кнопки  **CH/CH**  , переключайте записанные каналы в сторону увеличения или уменьшения номера канала.



• **Выбор канала посредством меню.**

При отсутствии на экране телевизора каких-либо меню и сообщений, нажмите кнопку **OK**. Кнопками / осуществляется сортировка записанных каналов в зависимости от пакета принимаемых каналов.

Для выбора и включения канала, кнопками / установите курсор на нужный Вам и нажмите кнопку **OK**.

Аналогичным образом выбирается канал в меню ТЕЛЕГИД (кнопка **EPG**), СПИСКИ ИЗБРАННОГО (кнопка **FAV**).

• **Возврат к просмотру предыдущего канала.**



При условии переключения каналов кнопками  **CH/CH**  , можно вернуться к просмотру предыдущего канала в пределах списка каналов включенного режима телевидения. Для этого на-

жмите кнопку ПДУ 

• **Переключение с просмотра телеканалов на прослушивание радиоканалов и обратно.**

Нажимайте кнопку **TV/RADIO** ПДУ.

• **Включение информации о принимаемом канале.**

При включении канала внизу экрана кратковременно отображается информация о канале. Последовательное нажатие кнопки **DISPLAY** ПДУ включает информацию о канале, затем информацию о канале с телегидом и уровнем сигнала и выключает отображение на экране информационной строки. Телегид можно полностью прочитать, переключая кнопками / ПДУ.

• Последовательно нажимая кнопку **СИНЯЯ** ПДУ, можно просмотреть программу передач на следующие семь дней от текущей даты, а кнопку **ЖЕЛТАЯ** – на предыдущие от последней даты телегида.

♦ **Установки напоминания для переключения и для записи на USB-носитель.**

Нажмите кнопку **КРАСНАЯ** ПДУ. В окне справа откроется расписание передач на всех каналах в 2-х часовом временном промежутке. Нажимая кнопку **▶**, можно просмотреть расписание передач на более позднее время. Кнопками **▲/▼** можно перемещаться по списку передач на каналах выше по списку в окне и ниже.

Выберите передачу и нажмите кнопку **ЗЕЛЕНАЯ** ПДУ один раз для установки напоминания о переключении, два раза – для установки записи, три раза – для отмены предыдущих решений.

ВНИМАНИЕ! Запись кодированных каналов может не поддерживаться.

Снова нажмите кнопку **КРАСНАЯ** ПДУ. В списке выбранных передач отобразятся символы переключения и записи.

ВНИМАНИЕ! Редактирование установок для записи передач и напоминаний для переключения в дальнейшем можно производить в меню РАСПИСАНИЕ ПРОГРАММ (см. подраздел 11.1 ФУНКЦИЯ PVR, пункт ЗАПИСЬ ПО ТАЙМЕРУ).

7.7 ИНФОРМАЦИЯ О СИГНАЛЕ

♦ Данная функция задействована в **режиме цифрового вещания.**

• В меню **КАНАЛ** установите курсор на строку **ИНФОРМАЦИЯ О СИГНАЛЕ**, нажмите кнопку **OK** и просмотрите информацию.

7.8 СИ ИНФОРМАЦИЯ

♦ Данная функция задействована в **режиме цифрового вещания** и служит для работы с картой условного доступа **CI** или **CI+**.

• Функция **СИ ИНФОРМАЦИЯ** активируется при подключении **CA-модуля** или **CA-модуля с картой условного доступа CI** или **CI+** к соответствующему разъему телевизора (рисунок 2, поз.12).

ВНИМАНИЕ! Если при подключении CA-модуля или CA-модуля с картой условного доступа CI или CI+ произошла ошибка, на экране отобразится сообщение об этом. Подключите модуль повторно.

• В меню **УСТАНОВКИ** переместите курсор на строку **ИНФОРМАЦИЯ О ИНТЕРФЕЙСЕ**, нажмите кнопку **OK** и ознакомьтесь с информацией о состоянии доступа по карте.

6.5 ТЕЛЕВИЗИОННЫЕ МЕНЮ

♦ Управление функциями телевизора осуществляется посредством телевизионных меню – команд или таблиц команд, отображаемых на экране.

ВНИМАНИЕ! Некоторые меню отображают на экране телевизора только часть строк меню. Последовательно нажимая кнопку ▼, можно установить курсор на строки меню, первоначально не вставившиеся в окно меню. Для удобства пользователя, меню на рисунках в настоящем Руководстве условно изображены в полном объеме.

♦ Нажмите кнопку **MENU**. На экране отобразится меню **ИЗОБРАЖЕНИЕ**.

• Перемещая курсор кнопками **◀/▶** по верхней строке этого меню и устанавливая его на ту или

иную пиктограмму, Вы можете включить меню **ИЗОБРАЖЕНИЕ** () , **ЗВУК** () , **КАНАЛ** () ,

УСТАНОВКИ () , **ДОПОЛНИТЕЛЬНО** () .

• Длительность отображения меню на экране телевизора устанавливается в строке **ТАЙМЕР МЕНЮ** в меню **ДОПОЛНИТЕЛЬНО** (см. подраздел 10.2 **НАСТРОЙКА ТАЙМЕРОВ И УСТАНОВКИ ЭКОНОМИИ ЭЛЕКТРОЭНЕРГИИ**).

♦ **Общие действия по управлению телевизором посредством меню:**

– перемещение курсора по строкам меню вверх/вниз осуществляется кнопками **▲/▼**. Выбранная строка выделяется другим цветом;

– перемещение курсора влево/вправо по строке меню, выбор или регулировка функции или режима осуществляется кнопками **◀/▶**;

– включение подменю или подтверждение выбора осуществляется кнопкой **OK**;

– выход из меню осуществляется последовательным нажатием кнопки **MENU** или нажатием кнопки **EXIT**.

ПРИМЕЧАНИЯ

1 При использовании некоторых типов сигнала, дополнительных настроек или при подключении некоторых устройств отдельные строки меню могут быть недоступны.

2 Изображения меню в данном Руководстве приведены только в качестве справочного материала и могут отличаться от реального внешнего вида. Управляйте телевизором в соответствии с фактическим внешним видом.

♦ Строка внизу меню является подсказкой по действиям с кнопками ПДУ при управлении телевизором и может меняться в зависимости от отображаемого на экране телевизора меню.

7 НАСТРОЙКА НА КАНАЛЫ

7.1 ПЕРВОНАЧАЛЬНАЯ НАСТРОЙКА

♦ Выполните несколько шагов по первоначальной настройке телевизора на каналы. Кнопками

▲/▼ установите параметры поиска и кнопкой **OK** подтвердите выбор:

– языка отображаемых меню и надписей на экране;

– своей страны;

– типа антенны (**АНТЕННА**, **КАБЕЛЬ**, **СПУТНИК**);

– типа каналов (**VCE**, **ATV**, **DTV**).

7.2 АВТОМАТИЧЕСКИЙ ПОИСК ТЕЛЕВИЗИОННЫХ КАНАЛОВ

♦ Включите меню КАНАЛ и установите следующие параметры поиска:

Канал	
Редактирование каналов	Ввод
Списки избранного	Ввод
Страна	Россия
Тип антенны	Антенна
Автоматический поиск	Ввод
Ручной поиск DTV	Ввод
Ручной поиск ATV	
LCN	Вкл.
Настройка спутников	
Информация о сигнале	Ввод
<input type="button" value="▲▼▶ Пере..."/> <input type="button" value="OK"/> <input type="button" value="Подтв..."/> <input type="button" value="Exit"/> <input type="button" value="Выход"/> <input type="button" value="Menu"/> <input type="button" value="Возвр..."/>	

– СТРАНА – выберите, при необходимости, свою страну;

– LCN – выключите/включите функцию LCN, которая позволяет записывать каналы с номерами, предусмотренными организацией, осуществляющей теле вещание;

– ТИП АНТЕННЫ – выберите тип нужной Вам антенны (АНТЕННА, КАБЕЛЬ или СПУТНИК).

В строке АВТОМАТИЧЕСКИЙ ПОИСК включите меню КАНАЛ – АВТОМАТИЧЕСКИЙ ПОИСК, выберите тип искомых каналов (ВСЕ, DTV или ATV), нажмите кнопку **OK**, затем кнопку **▶** и подтвердите поиск каналов (вкладка ДА должна быть синего цвета).

ПРИМЕЧАНИЕ – При автопоиске эфирных телеканалов вначале идет сканирование диапазона для стандарта DVB-T, затем сканирование диапазона для стандарта DVB-T2.

• При выборе типа антенны КАБЕЛЬ в меню КАНАЛ – АВТОМАТИЧЕСКИЙ ПОИСК необходимо выбрать ТИП ПОИСКА (ПОЛНЫЙ ПОИСК, СЕТЕВОЙ ПОИСК или СЛЕПОЙ ПОИСК). При выборе опции СЕТЕВОЙ ПОИСК в меню активируются строки ID СЕТИ и ЧАСТОТА (KHZ).

В этих строках можно ввести дополнительные параметры поиска, предоставленные провайдером кабельного теле вещания в Вашем регионе. Переключив одной из кнопок **◀▶** функцию АВТО на цифровое значение, введите дополнительные параметры цифровыми кнопками ПДУ. Затем переместите курсор на строку СТАРТ, нажмите кнопку **OK** и подтвердите поиск каналов.

ПРИМЕЧАНИЕ – В зависимости от выбора страны или выбора поставщика услуг кабельного телевидения некоторые функции могут не отображаться или быть недоступными.

• Для автоматического поиска аналоговых каналов нажмите кнопку **SOURCE**, выберите источник сигнала ATV. Затем включите меню КАНАЛ и установите курсор на строку АВТОМАТИЧЕСКИЙ ПОИСК. Нажмите кнопку **OK**.

• Поиск каналов может быть прерван кнопками **MENU** или **EXIT**. На запрос об отмене поиска одной из кнопок **◀▶** выберите нужный вариант.

ВНИМАНИЕ! Настройку на спутниковые каналы (опция СПУТНИК) см. в подразделе 7.4 НАСТРОЙКА СПУТНИКОВЫХ КАНАЛОВ.

• В памяти телевизора сохраняются списки найденных цифровых (эфирных или кабельных, или спутниковых) и аналоговых каналов.

Для просмотра определенного списка каналов нажатием кнопки **SOURCE** включите меню ИСТОЧНИК и выберите соответствующий вход: DTV или ATV.

ПРИМЕЧАНИЯ

1 Найденные каналы с низким уровнем мощности сигнала не записываются.

2 При поиске в цифровом вещании происходит запись как телеканалов, так и радиоканалов (при их наличии). Переключиться с просмотра телеканалов на прослушивание радиоканалов и обратно можно кнопкой **TV/RADIO**.

3 Если после автопоиска Вам не удалось настроиться на отдельные каналы, а также если некоторые аналоговые каналы будут записаны с неудовлетворительным качеством изображения, с отсутствием звукового сопровождения или с его искажением, настроиться на них можно в режиме ручного поиска (см. далее 7.3 РУЧНОЙ ПОИСК ТЕЛЕВИЗИОННЫХ КАНАЛОВ).

♦ Переименование канала.

В меню КАНАЛ – РЕДАКТИРОВАНИЕ КАНАЛОВ установите курсор на строку с каналом, имя которого хотите изменить, и нажмите кнопку **OK** ПДУ. В соответствии с подсказками к меню ПЕРЕИМЕНОВАТЬ КАНАЛ удалите старое название, потом введите новое и, нажав кнопку **СИНЯЯ** ПДУ, сохраните его.

♦ Составление списка избранных программ.

В меню КАНАЛ переместите курсор на строку СПИСКИ ИЗБРАННОГО и включите меню КАНАЛ – СПИСОК ИЗБРАННОГО.

С помощью цветных кнопок ПДУ рассортируйте каналы по четырем спискам (ЛЮБИМОЕ 1, ЛЮБИМОЕ 2, ЛЮБИМОЕ 3, ЛЮБИМОЕ 4). В строке выбранного канала отобразится символ **✓** соответствующего цвета. Выйдите из меню.

При отсутствии каких либо меню на экране телевизора, нажмите кнопку **FAV** ПДУ. В меню СПИСКИ ИЗБРАННОГО, переключая кнопками **◀▶** ПДУ списки каналов FAVORITE 1, FAVORITE 2, FAVORITE 3, FAVORITE 4, можно выбрать и включить избранный канал для просмотра.

Кроме того, в этом меню можно изменить названия четырех списков. Например, вместо названия FAVORITE ввести название NOVOSTI и т.д. Нажмите кнопку **КРАСНАЯ** ПДУ и введите новое название списка избранного.

7.6 ТЕЛЕГИД

♦ С помощью электронного расписания передач (телегида) можно просмотреть обзор всех передач, ввести установки для записи передачи на USB-носитель и записать напоминание о переключении телевизора на нужную передачу в определенное время и день при условии, что телевизор находится в рабочем режиме. Функция активирована в режиме **цифрового вещания**.

• Нажмите кнопку **EPG** и включите меню EPG

ВНИМАНИЕ! При работе в меню EPG пользуйтесь подсказками, отображаемыми внизу меню.

EPG еженедельный режим электронного расписания программа			
0815	ТВ-3 - МИНСК	4	26/05/2023 09:44
26/05/2023 08:55-26/05/2023 10:00 X/ф. Три веселые смены(12+)... X/ф. СССР, 1977. Все три части фильма рассказывают о ребятах, живущих в пионерском лагере, их удивительных приключениях и находках.			
Пт. 26/05			
Киномикс	08:55-10:00	X/ф. Три веселые смены(12+)...	
О!	10:00-11:05	X/ф. Три веселые смены(12+)...	
Русский иллюзион	11:05-11:35	Посмотрим...(12+)...	
Бобер	11:35-13:15	Д/с. Мистические истории. Начало(16+)...	
ЯСНАе TV	13:15-14:40	Слепая...(12+)	
Сарафан	14:40-16:05	Д/с. Гадалка(12+)...	
ТВ3 - МИНСК	16:05-16:55	Т/с. Анатомия убийства(12+)...	
<input type="radio"/> Ежедневно		<input type="radio"/> Пред. день	
		<input type="radio"/> След. дата	
<input type="button" value="▲▼▶ Пере..."/>		<input type="button" value="Exit"/> <input type="button" value="Выход"/>	

♦ Просмотр информации о программе передач и о передачах.

Перемещение по списку каналов и по списку передач на выбранном канале осуществляйте кнопками **▲▼**, перемещение из списка каналов на список передач и обратно – кнопками **◀▶**.

• Выберите передачу, нажмите кнопку **DISPLAY** ПДУ и просмотрите дополнительную информацию о передаче. Для выхода повторно нажмите эту кнопку.

7.5 РЕДАКТИРОВАНИЕ КАНАЛОВ

♦ В меню КАНАЛ установите курсор на строку РЕДАКТИРОВАНИЕ КАНАЛОВ и включите меню КАНАЛ – РЕДАКТИРОВАНИЕ КАНАЛОВ. В соответствии с кнопками строки подсказки, произведите редактирования списка каналов.

Канал - Редактирование каналов				
Номер	Наименование программы		X	Тип
0001	Беларусь 5			DTV
0002	Киномикс			DTV
0003	O!			DTV
0004	Русский иллюзион			DTV
0005	Бобер			DTV
0006	ЯСНАе TV			DTV
0007	Сарафан			DTV
0008	ТВ-3 МИНСК			DTV
0009	ТНТ Интернэшнл			DTV

● Удалить ● Блокировка ● Пропустить ● Переместить

▲▼▶▶ Переме... CH+ Страница... OK Изм. назва... Exit Выход Menu Возврат

♦ Удаление каналов.

Выбирая каналы и нажимая кнопку **КРАСНАЯ** ПДУ, отметьте символом  каналы для удаления их из списка. Затем нажмите кнопку **OK** и подтвердите удаление, выбрав вкладку ДА в сообщении. Каналы будут удалены.

♦ Перемещение каналов.

ВНИМАНИЕ! Перемещение каналов доступно только при выключенной функции LCN.

Установите курсор на строку с перемещаемым каналом и нажмите кнопку **СИНЯЯ** ПДУ. Выделенная строка перемещаемого канала мигает. Кнопками **▲/▼** переместите канал на нужное Вам место в списке и еще раз нажмите кнопку **СИНЯЯ**.

♦ Пропуск каналов.

Выбирая каналы и нажимая кнопку **ЖЕЛТАЯ** ПДУ, отметьте символом  каналы для их пропуска при переключении каналов кнопками **▲CH/CH▼**.

Включить пропускаемый канал для просмотра можно, набрав его номер цифровыми кнопками ПДУ.

Повторное нажатие кнопки **ЖЕЛТАЯ** ПДУ в строке пропускаемого канала снимает отображение символа и, соответственно, режим пропуска канала.

♦ Блокировка каналов.

Выбирая каналы и нажимая кнопку **ЗЕЛЕНАЯ** ПДУ, отметьте символом  те из них, которые хотите заблокировать.

Включите меню **УСТАНОВКИ**, в строке **БЛОКИРОВКА** нажмите кнопку **OK** и введите пароль. По умолчанию, заводской пароль **0000**. Затем в строке **БЛОКИРОВКА СИСТЕМЫ** меню **УСТАНОВКИ – БЛОКИРОВКА** включите блокировку.

Если при выходе из меню **УСТАНОВКИ-БЛОКИРОВКА** включен один из заблокированных каналов, то появляется запрос на ввод пароля. Кнопками **▲CH/CH▼** переключите телевизор на незаблокированный канал или введите пароль.

Для снятия блокировки на канал в меню **УСТАНОВКИ – БЛОКИРОВКА** выключите блокировку системы. Затем в меню **КАНАЛ – РЕДАКТИРОВАНИЕ КАНАЛОВ** установите курсор на строку заблокированного канала, нажмите кнопку **ЗЕЛЕНАЯ** ПДУ и введите пароль.

7.3 РУЧНОЙ ПОИСК ТЕЛЕВИЗИОННЫХ КАНАЛОВ

Каналы цифрового эфирного телевидения

Канал - Ручной поиск DTV	
Канал	43
Частота(KHz)	650000
Полоса частот(MHz)	8
	Старт
Уровень	46%
Кач-во	100%

▲▼▶▶ Пере... OK Подтв... Exit Выход Menu Возвр...

♦ Если при первоначальной настройке или в автопоиске телевизор был настроен на прием каналов цифрового эфирного телевидения, то в меню КАНАЛ установите курсор на строку **РУЧНОЙ ПОИСК DTV** и включите меню **КАНАЛ – РУЧНОЙ ПОИСК DTV**.

• В строке **КАНАЛ** меню **КАНАЛ – РУЧНОЙ ПОИСК DTV**, нажав кнопку **OK**, выберите канал из списка. Переместите курсор на строку **СТАРТ** и включите поиск.

Каналы цифрового кабельного телевидения

Канал - Ручной поиск DTV	
ID сети	Авто
Частота (KHz)	370000
Скорость	Авто
Модуляция	Авто
	Старт
Уровень	46%
Кач-во	100%

▲▼▶▶ Пере... OK Подтв... Exit Выход Menu Возвр...

♦ Если при первоначальной настройке или в автопоиске телевизор был настроен на прием каналов цифрового кабельного телевидения, то в меню КАНАЛ установите курсор на строку **РУЧНОЙ ПОИСК DTV** и включите меню **КАНАЛ – РУЧНОЙ ПОИСК DTV**.

• В строках **ID СЕТИ** и **СКОРОСТЬ**, переключив кнопками **◀/▶** значение **АВТО** на цифровое, и в строке **ЧАСТОТА (KHz)** кнопками ПДУ введите значения идентификации сети, скорости и частоты. В строке **МОДУЛЯЦИЯ** нажмите кнопку **▶** и выберите вид модуляции. Переместите курсор на строку **СТАРТ** и включите поиск.

Каналы аналогового телевидения

Канал - Ручной поиск ATV	
Текущий канал	001 S05
Частота	
Поиск	Ввод
Точная настройка	Ввод
Система цвета	PAL
Система звука	BG

▲▼▶▶ Пере... OK Подтв... Exit Выход Menu Возвр...

♦ Нажмите кнопку **SOURCE**, выберите вход **ATV**. Затем нажмите кнопку **MENU**, включите меню **КАНАЛ** и установите курсор на строку **РУЧНОЙ ПОИСК ATV**. Нажмите кнопку **OK**.

• В меню **КАНАЛ – РУЧНОЙ ПОИСК ATV** установите курсор на строку **ТЕКУЩИЙ КАНАЛ**, нажмите кнопку **OK** и выберите номер канала.

Переместите курсор на строку **ПОИСК**. Нажмите кнопку **OK**, затем кнопку **▶** для активирования поиска.

- При плохом качестве записанной программы можно воспользоваться возможностью точной настройки частоты. Установите курсор на строку ТОЧНАЯ НАСТРОЙКА, нажмите кнопку **OK**, затем кратковременными нажатиями кнопок ◀▶ добейтесь оптимального изображения и звука.

- Для улучшения качества изображения и звукового сопровождения можно ввести принудительное включение системы цвета и системы звука.

Поочередно устанавливая курсор на строки СИСТЕМА ЦВЕТА и СИСТЕМА ЗВУКА, нажмите кнопку **OK**, затем выберите систему цвета и систему звука, обеспечивающие качественное изображение и звук.

- Поиск следующего канала осуществляйте по методике, описанной выше.

7.4 НАСТРОЙКА СПУТНИКОВЫХ КАНАЛОВ

ВНИМАНИЕ! В настройках телевизора по умолчанию предустановлен список существующих спутников. Вы можете настроить телевизор на прием спутниковых каналов в автопоиске или вручную. Информацию о параметрах для настройки спутниковых каналов Вам должен предоставить провайдер спутникового телевидения.

- ♦ Нажмите кнопку **SOURCE**, выберите вход DTV. Затем нажмите кнопку **MENU** и включите меню КАНАЛ. В строке ТИП АНТЕННЫ выберите тип антенны СПУТНИК (поиск спутниковых каналов).

Автопоиск

- ♦ Установите курсор на строку АВТОМАТИЧЕСКИЙ ПОИСК, нажмите кнопку **OK** и выберите тип искомых каналов (ВСЕ, DTV, ATV) и снова нажмите кнопку **OK**.

Канал - Автоматический поиск	
Режим	Сетевой поиск
Спутник	HOTBIRD 6,7A,8
Тип сервиса	Открытые+кодированные
Тип канала	Все
Восстановить настройки...	Ввод
Старт	
▲▼▶ Пере... OK Подтв... Exit Выход Menu Возвр...	

Переместите курсор на строку СТАРТ, нажмите кнопку **OK** и подтвердите поиск каналов.

- В строке ВОССТАНОВИТЬ НАСТРОЙКИ СПУТНИКОВ меню КАНАЛ – АВТОМАТИЧЕСКИЙ ПОИСК можно удалить список настроенных спутниковых каналов.

- В строках меню КАНАЛ – АВТОМАТИЧЕСКИЙ ПОИСК выберите:

- РЕЖИМ – один из режимов поиска ПО УМОЛЧАНИЮ, СЕТЕВОЙ ПОИСК или ПОЛНЫЙ ПОИСК;

- СПУТНИК – спутник, рекомендованный провайдером;

- ТИП СЕРВИСА – одну из опций ОТКРЫТЫЕ + КОДИРОВАННЫЕ или ОТКРЫТЫЕ;

- ТИП КАНАЛА – одну из опций типа каналов ВСЕ (телевизионные каналы, радиоканалы, каналы данных) или ТОЛЬКО ТВ (телевизионные каналы).

Ручной поиск спутниковых каналов

- ♦ Включите меню КАНАЛ, установите курсор на строку НАСТРОЙКА СПУТНИКОВ и включите меню.

Настройка спутников		
Спутник	Транспондер	HOTBIRD 6,7A,8
✓0001 HOTBIRD 6,7A,8	✓0001 10723 Н 29900	
0002 ASTRA 1H,1KR,1...	0002 10775 Н 29900	Тип LNB ◀ 9750/10600 ▶
0003 ASTRA 2A,2B,2D	0003 10815 Н 27500	Мощность... ◀ Вкл. ▶
0004 ASTRA 1E,1G,3A	0004 10830 Н 3333	22 KHz Авто
0005 NILESAT 101, 10	0005 10853 Н 29900	Toneburst ◀ Нет ▶
0006 EUTELSAT W3A	0006 10892 Н 27500	DisEqC1.0 ◀ Нет ▶
0007 EUTELSAT W1	0007 10930 Н 29900	DisEqC1.1 ◀ Нет ▶
0008 BARD-2,3,4EURO	0008 10971 Н 29700	
Интенс.: 0%	Добавить	Измен.
Качество: 0%	Удалить	Сканировать
CH+ Страни... ▲▼▶ Пер... OK Выбрать Menu Возвр... Exit Выход		

- В графе СПУТНИК меню НАСТРОЙКА СПУТНИКОВ выберите свой спутник и нажмите кнопку **OK**.

Если в списке предустановленных спутников отсутствует нужный Вам, можно ввести новый или отредактировать любой из спутников.

В графе СПУТНИК переместите курсор вниз на одну из позиций USER SAT 1 (или USER SAT 2, или USER SAT 3) или выберите спутник, который Вам не нужен. Нажмите кнопку **ЗЕЛЕНАЯ ПДУ**. Включится меню ИЗМЕН.

Измен.	
Номер	0064
Название спутника	User Sat 1
Направление долготы	Восток
Угол долготы	001.0
Диапазон	Ku

В строке НАЗВАНИЕ СПУТНИКА включите меню и в соответствии с подсказками к меню удалите старое название и введите название нужного Вам спутника.

В строках НАПРАВЛЕНИЕ ДОЛГОТЫ и ДИАПАЗОН кнопками ◀▶, а в строке УГОЛ ДОЛГОТЫ цифровыми кнопками ПДУ, введите параметры, предоставленные провайдером.

- Переместите курсор в графу ТРАНСПОНДЕР. Выберите и, нажимая кнопку **OK**, отметьте нужные Вам.

Если нужных транспондеров в списке нет или нужно ввести их для нового спутника, нажмите кнопку **ЖЕЛТАЯ ПДУ**. Включится меню ДОБАВИТЬ.

В меню ДОБАВИТЬ порядковый номер транспондера присваивается автоматически. В строках ЧАСТОТА и СИМВОЛ (КС/С), ПОЛЯРНОСТЬ введите необходимые параметры. Нажмите кнопку **OK**. Аналогичным способом можно ввести другие транспондеры.

Добавить	
Транспондер	001
Частота	11559
Символ (кс/с)	22000
Полярность	V

Транспондеры, которые не нужны, можно удалить кнопкой **КРАСНАЯ ПДУ**.

Сканирование	
Тип поиска	По умолчанию
Тип канала	Все
Тип сервиса	Открытые
Полярность	Авто

- После выбора или ввода спутника и транспондеров для настройки на спутниковые каналы нажмите кнопку **СИНЯЯ ПДУ**.

В меню СКАНИРОВАНИЕ в строках ТИП ПОИСКА, ТИП КАНАЛА и ТИП СЕРВИСА введите данные для поиска каналов. Нажмите кнопку **OK**.