

---

项目名称

R2328- 欧版

---

版本号

500

---

设计时间

20230404

---

物料名称

说明书

---

设计师

夏东波

---

审核

---

批准

---

料号

---

材质工艺要求： 材质：封面：157g 哑粉纸，单面过油；内页：68g 晨鸣云镜 胶装

颜色及专色： 单色印刷：K55

尺寸要求： 210mm\*140mm

---

变更履历：

**EN** The word "dreame" is the abbreviation of Dreame Technology Co., Ltd. and its subsidiaries in China. It is the transliteration of the company's Chinese name "追觅", which means striving for excellence in every endeavor and reflects the company's vision of continuous pursuit, exploration and search in technology.

**RU** Dreame — сокращённое название китайской компании Dreame Technology Co., Ltd. и ее дочерних предприятий. Dreame является транслитерацией названия компании на китайском языке «追觅», в котором отражено корпоративное видение компании в сфере науки и технологий — непрерывный поиск, исследования и стремление к успеху.

**VI** Từ "dreame" là tên viết tắt của Dreame Technology Co., Ltd. và các công ty con tại Trung Quốc. Từ "dreame" là phiên âm tên tiếng Trung "追觅" của công ty, mang ý nghĩa phấn đấu đạt trình độ xuất sắc trong mọi nỗ lực và phản ánh tầm nhìn của công ty trong việc không ngừng theo đuổi, khám phá và tìm tòi công nghệ.

**TH** คำว่า "dreame" เป็นคำย่อของ Dreame Technology Co., Ltd. และบริษัทลูกในประเทศจีน เป็นคำทับศัพท์จากชื่อภาษาจีนของบริษัทว่า "追觅" ซึ่งหมายถึงการมุ่งมั่นสู่ความเป็นเลิศในทุกด้าน และสะท้อนถึงวิสัยทัศน์ของบริษัทในการแสวงหา สำนวน และค้นหาเทคโนโลยีอย่างต่อเนื่อง

# DreameBot F9 Pro

## Robot Vacuum and Mop

### User Manual

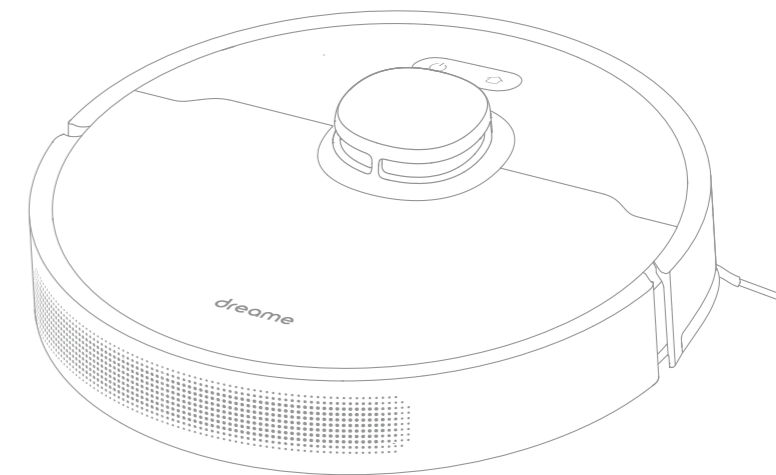

For more support, contact us via <https://global.dreameotech.com>

Manufactured by: Dreame Trading (Tianjin) Co., Ltd.

Made in China



RLF22GA-EU-S00  
04/2023

The illustrations in this manual are for reference only. Please refer to the actual product.

**dreame**

## Contents

<b>EN</b>	User Manual	1
<b>RU</b>	Инструкция по эксплуатации	22
<b>VI</b>	Hướng dẫn sử dụng	45
<b>TH</b>	คู่มือการใช้งาน	66

## Safety Information

To avoid electric shock, fire or injury caused by improper use of the appliance, please read the user manual carefully before using the appliance and keep it for future reference.

- Usage Restrictions**
- This product should not be used by children younger than 8 years old nor persons with physical, sensory, intellectual deficiencies, or limited experience or knowledge without the supervision of a parent or guardian to ensure safe operation and to avoid any risks. Cleaning and maintenance shall not be performed by children without supervision.
  - Children shall not play with this product. Ensure children and pets are kept at a safe distance from the robot while it is operating.
  - This product is for floor cleaning in a home environment only. Do not use it outdoors, on non-floor surfaces, or in a commercial or industrial setting.
  - If the charger becomes damaged or broken, stop using it immediately and contact after-sales service.
  - Do not use the robot in an area suspended above ground level without a protective barrier.
  - Do not place the robot upside down. Do not use the LDS cover, robot cover, or bumper as a handle for the robot.
  - Do not use the robot at an ambient temperature above 40° C or below 0° C or on a floor with liquids or sticky substances.
  - Pick up any cables from the floor before using the robot to prevent it from dragging them while cleaning.
  - Remove fragile or small items from the floor to prevent the robot from bumping into and damaging them.

**Usage Restrictions**

- To prevent damage or harm from dragging, clear any loose objects from the floor, and remove cables or power cords on the cleaning path before operating the appliance.
- Keep hair, fingers, and other body parts away from the suction opening of the robot.
- Keep the brush cleaning tool out of reach of children.
- Do not place children, pets, or any item on top of the robot regardless of whether it is stationary or moving.
- Do not use the robot to clean any burning objects. Do not use the robot to pick up flammable or combustible liquids, corrosive gases, or undiluted acids or solvents.
- Do not vacuum hard or sharp objects. Do not use the appliance to pick up objects such as stones, large pieces of paper or any item that may clog the appliance.
- Make sure the robot is turned off and the charging dock is unplugged before cleaning or performing maintenance.
- Do not use a wet cloth to wipe or any liquid to rinse the robot and charging dock. Washable parts must be dried completely before installing and using them.
- Make sure the robot is turned off when being transported and kept in its original packaging if possible.
- Please use this product in accordance with the instructions in the User Manual. Users are responsible for any loss or damage that arise from improper use of this product.

**Batteries and Charging**

- Do not use any third-party battery, charger, or charging dock. Use only with RCS1 supply unit.
- Do not attempt to disassemble, repair, or modify the battery or charging dock on your own.
- Do not place the charging dock near a heat source.
- Do not use a wet cloth or wet hands to wipe or clean the dock's charging contacts.
- Do not improperly dispose of old batteries. Unneeded batteries should be discarded at an appropriate recycling facility.
- If the robot will not be used for an extended period, fully charge it, then turn it off and store in a cool, dry place. Recharge the robot at least once every 3 months to avoid over-discharging the battery.
- This product contains batteries that can only be replaced by qualified technicians or after-sales service.

**Laser Safety Information**

- The laser sensor in this product meets the IEC 60825-1: 2014 Standard for Class 1 laser products. Please avoid direct eye contact with it during use.

Hereby, Dreame Trading (Tianjin) Co., Ltd. declares that the radio equipment type RLF22GA is in compliance with Directive 2014/53/EU. The full text of the EU declaration of conformity is available at the following internet address: <https://global.dreametech.com>

For detailed e-manual, please go to <https://global.dreametech.com/pages/user-manuals-and-faqs>

## Product Overview

### Accessories

#### Pre-Installed Accessories



Main Brush

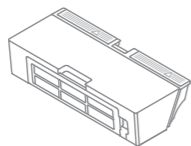

Dust Box



Cleaning Tool

#### Other Accessories

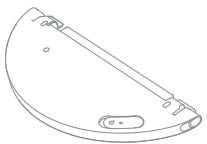

Water Tank

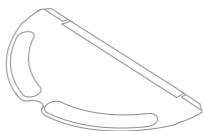

Mop Pad



Side Brush



Charger

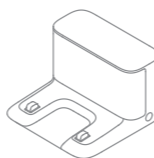

Charging Dock

## Product Overview

### Robot

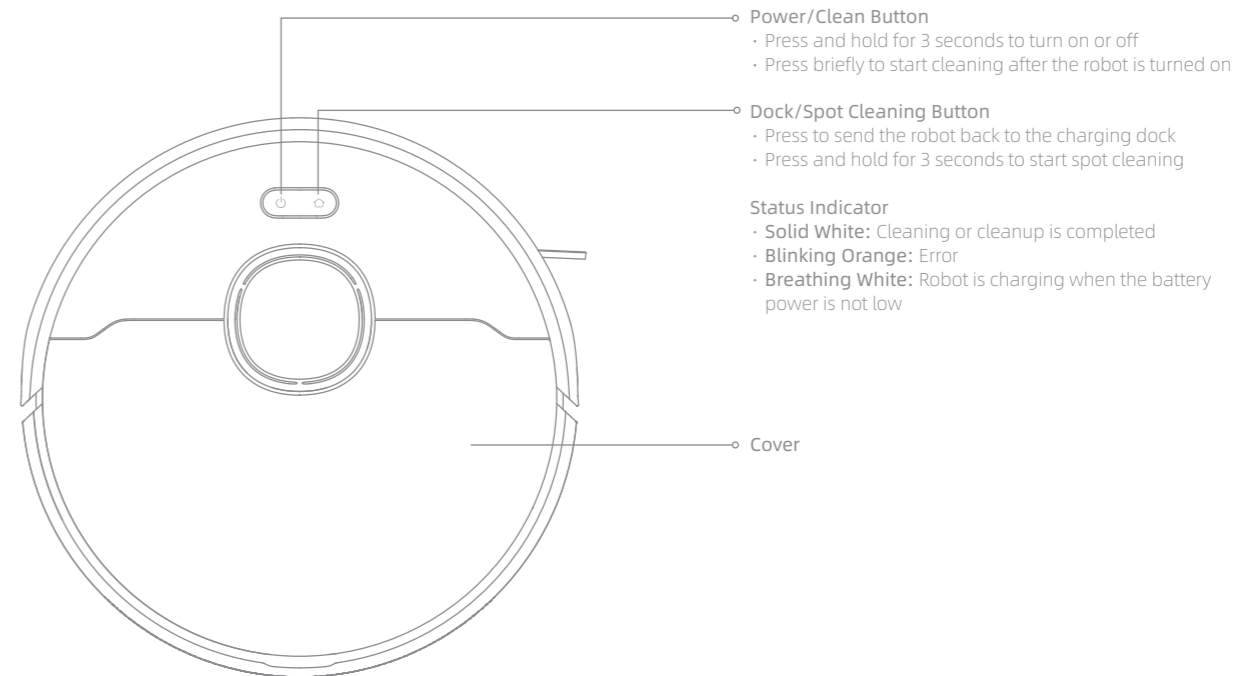

## Product Overview

### Robot

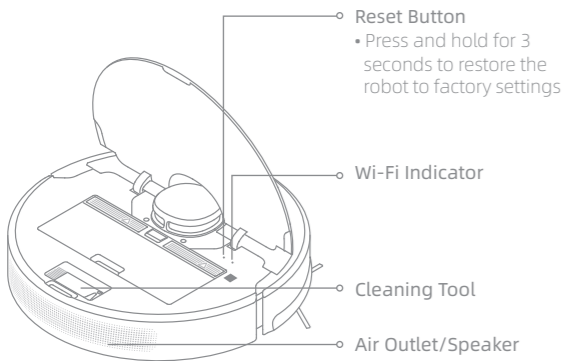

### Robot Sensors

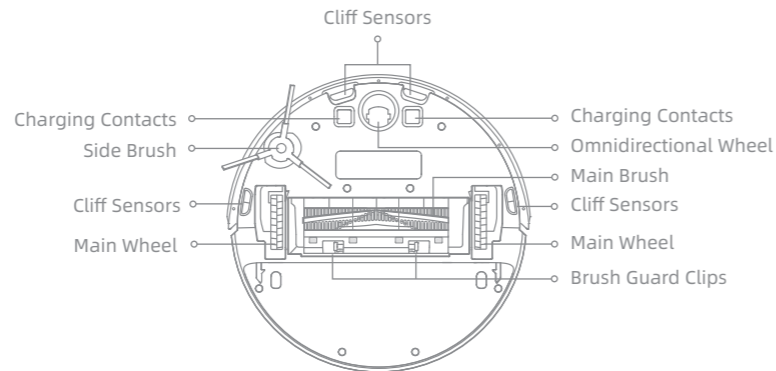
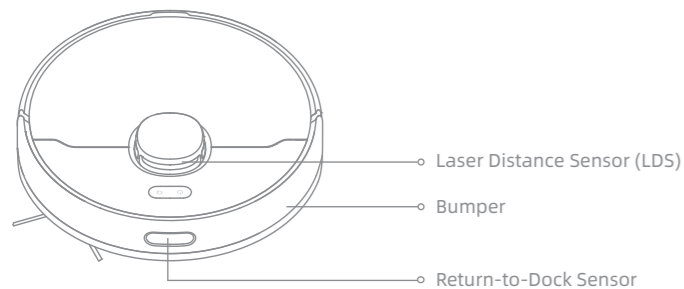

### Dust Box

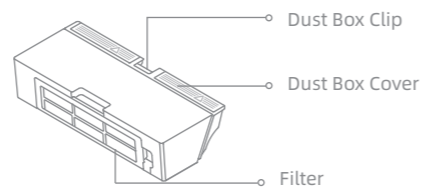

## Product Overview

### Mopping Module

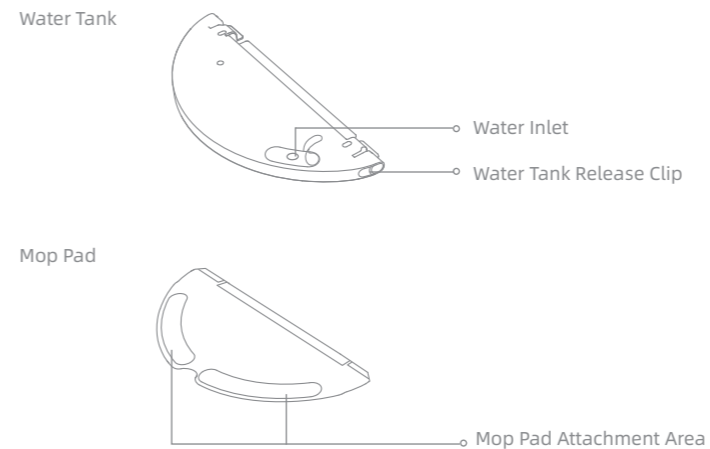

### Charging Dock

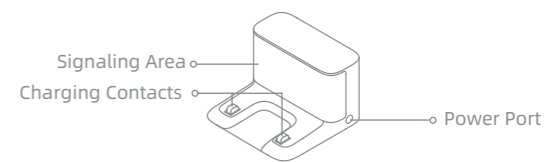

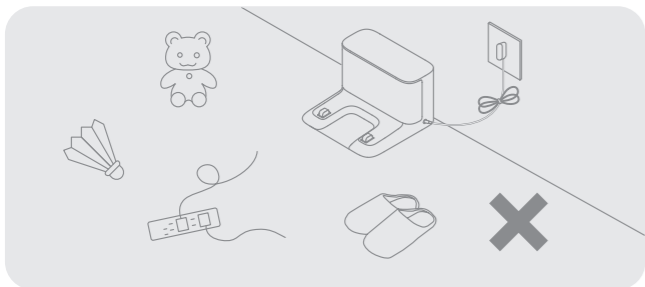

Tidy up items such as power cords, cloths, slippers, and toys to improve the efficiency of the robot.

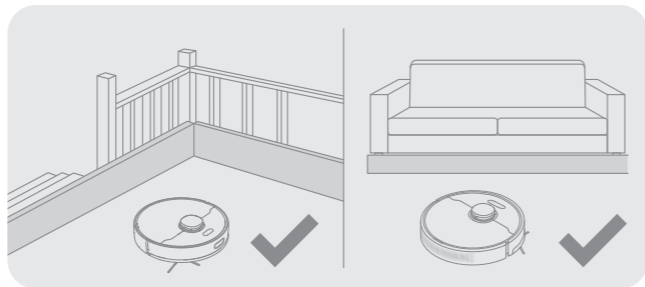

Before cleaning, place a physical barrier at the edge of the stairs and sofa to ensure safe and smooth operation of the robot.

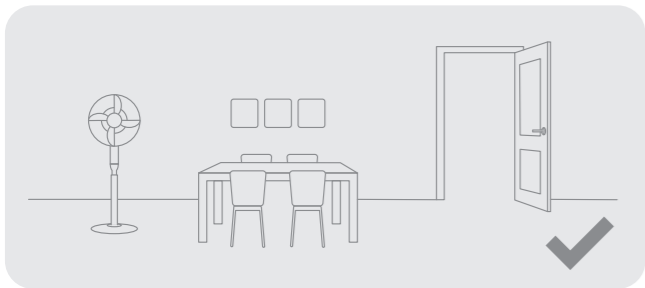

Open the door of the room to be cleaned, and put the furniture in its proper place to make more space.

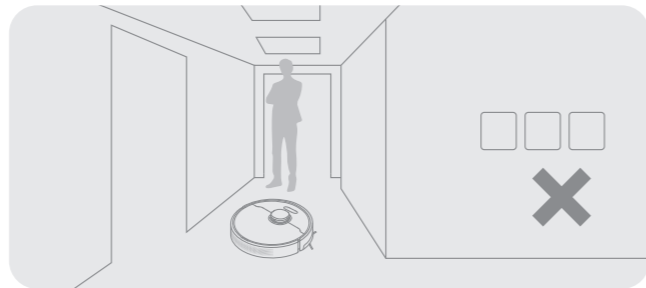

To prevent the robot from not recognizing the area that needs to be cleaned, do not stand in the front of the robot, threshold, hallway, or narrow places.

**Note:** When operating the robot for the first time, follow it around while cleaning to remove any potential obstacles in time.

1. Remove the protective strips

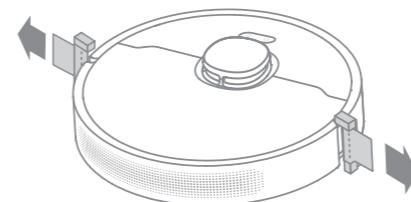

2. Install the side brush

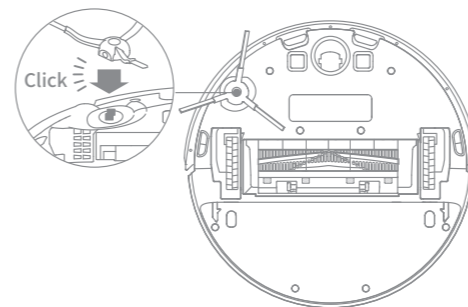

**Note:** Install the side brush until it clicks into place.

3. Place the charging dock on the level ground against the wall and connect it to a power outlet

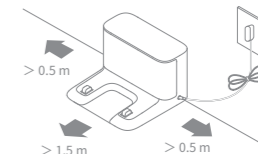

**Note:**

- Keep the immediate area 1.5 m in front of the charging dock and 0.5 m to its both sides clear of objects.
- To ensure you can connect to the robot with your phone well, make sure the robot and charging dock are within WiFi range.
- Do not place the charging dock in an area with direct sunlight or where other objects might block the signal, as this may hinder the robot from returning to the charging dock.

4. Place the robot onto the charging dock to charge

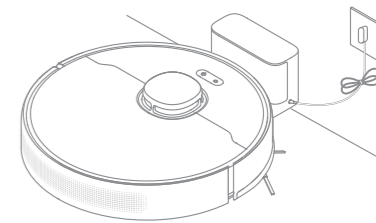

**Note:**

- Fully charging is recommended before first-time use. This ensures that the robot returns to the charging dock successfully.
- Do not move the the charging dock while the robot is cleaning.

## Connecting with Dreamehome App

This product works with the Dreamehome app, which can be used to control your device.

### 1. Download the Dreamehome App

Scan the QR code on the robot, or search "Dreamehome" in the app store to download and install the app.

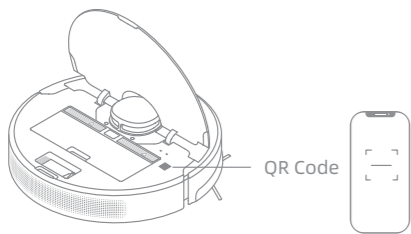

### 2. Add Device

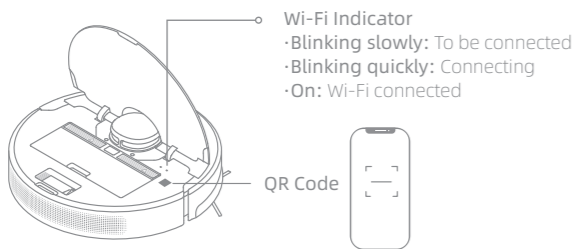

Open the Dreamehome app, tap "+" in the upper right, and scan the QR code above again to add "DreameBot F9 Pro". Please follow the prompts to finish the Wi-Fi connection.



Note:

- Only 2.4GHz Wi-Fi is supported.
- Due to upgrades in the app software, the actual operations may be different from the statements in this manual. Please follow the instructions based on the current app version.

### 3. Reset Wi-Fi

Simultaneously press and hold the buttons  and  until you hear a voice prompt saying, "Waiting for the network configuration." Once the Wi-Fi indicator is blinking slowly, the Wi-Fi has been successfully reset.



Note: If your robot cannot connect to the app successfully, reset the Wi-Fi and add the device again.

## How to Use

### 1. Fast Mapping

After configuring the network for the first time, follow the instructions on the app to quickly create a map, and the robot will start mapping without cleaning. The mapping process will be completed when the robot returns to the dock, and the map will be saved automatically.

### 2. Turn On/Off

Press and hold the button  for 3 seconds to turn on the robot. The power indicator should be illuminated. Place the robot onto the charging dock, the robot should turn on automatically and begin charging. To turn off the robot, move the robot away from the dock and press and hold the  button for 3 seconds.

### 3. Start Cleaning

Press the button  briefly to start cleaning after the robot is turned on. Then, the robot will accurately map out a route, methodically clean along the edges and walls, then finish by cleaning each room in an S-shaped pattern to ensure a thorough job.

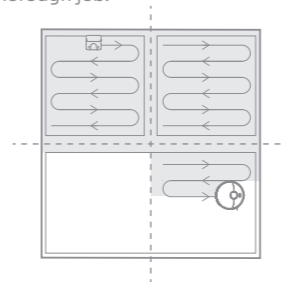

### 4. Cleaning Mode

DreameBot F9 Pro has four cleaning modes: Quiet, Standard, Strong, and Turbo. The default mode is Standard. You can specify the cleaning mode in the app.

### 5. Pause/Sleep Mode

When the robot is running, press any button to pause it. If the robot is paused for more than 10 minutes, it automatically enters sleep mode. All indicators on the robot will turn off. Press any button on the robot, or use the app to wake up the robot.

Note:

- The robot will turn off automatically if left in Sleep Mode for more than 12 hours.
- If the robot is paused and placed onto the charging dock, the current cleaning task will end.

### 6. Spot Cleaning

When the robot is paused or in Standby Mode, press and hold the button  for 3 seconds to start Spot Cleaning Mode. In this mode, it will clean a square-shaped area of 1.5x1.5 meters directly around the robot. When the spot cleaning is done, the robot will automatically return to its original location and stop working.

Note: Activating Spot Clean Mode will end the current cleaning task of the robot.

### 7. Do Not Disturb (DND) Mode

When the robot is set to the Do Not Disturb (DND) mode, the robot will be prevented from resuming cleaning and the power indicator goes out. The DND mode is disabled by default at the factory. You can use the app to enable the DND mode or modify the DND period. The DND period is 22:00-8:00 by default.

Note:

- The scheduled cleaning tasks will be performed on time during the DND period.
- The robot will resume cleanup where it left off after the DND period expires.

### 8. Scheduled Cleaning

You can schedule cleaning time in the Dreamehome app. The robot will automatically start cleaning at the designated time and then return to the charging dock to recharge when the cleaning is done.

## 9. Additional App Functions

Follow the instructions on the app interface to use more functions. The version of the app might have been updated; please follow the instructions based on the current app version.

## 10. Use the Mopping Function

It is recommended that all floors are vacuumed at least three times before the first mopping session to achieve a better cleaning effect.

1) Dampen the mop pad and wring out excess water. Install the mop pad as shown in the diagram.

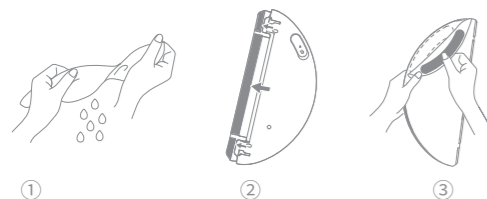

2) Fill the tank with water.

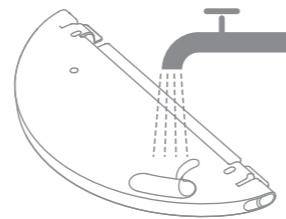

**Note:** Do not use detergent or disinfectant.

3) Align the mopping module as indicated by the arrow, then slide it into the back of the robot until it clicks into place. Press the button  or use the Dreamehome app to start cleaning.

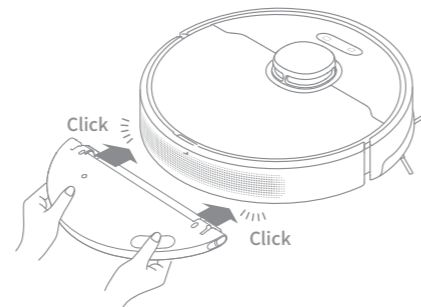

**Note:**

- It is not recommended to use the mopping function on carpets.
- Use the app to adjust the water flow as required.

## Routine Maintenance

To keep the robot in good condition, it is recommended to refer to the following table for routine maintenance.

Part	Maintenance Frequency	Replacement Period
Mop pad	After each use	Every 3 to 6 months
Main brush	Once every 2 weeks	Every 6 to 12 months
Dust box filter		Every 3 to 6 months
Side brush		
Charging dock's signaling area	Once every month	/
Charging contacts		
Omnidirectional wheel		
Laser Distance Sensor (LDS)		
Cliff sensors	Clean it as needed	/
Water tank		
Dust box		

**Note:** The replacement frequency will depend on your usage of the robot. If an exception occurs due to special circumstances, the parts should be replaced.

### Clean the Dust Box and Filter

1. Open the robot cover, then press the dust box clip to remove the dust box.

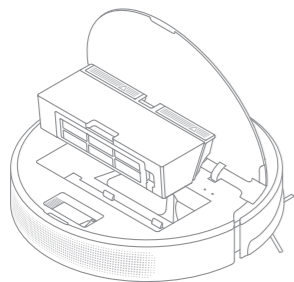

2. Open the dust box cover and empty the dust box as shown in the diagram.

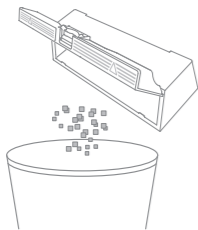

3. Remove the filter and tap its basket gently.

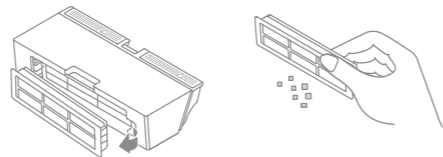

**Note:**

- Do not attempt to clean the filter with a brush, a finger or sharp objects to prevent damage.

4. Rinse the dust box and filter with water and dry them completely before reinstalling.

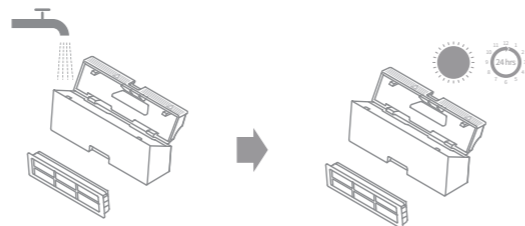

**Note:**

- Rinse the dust box and filter with clean water only. Do not use any detergent.
- Use the dust box and filter only when they are completely dry.

### Clean the Mopping Module

1. Slide the two release clips on the side of the water tank, remove the mopping module, and pull the mop pad off the mopping module.

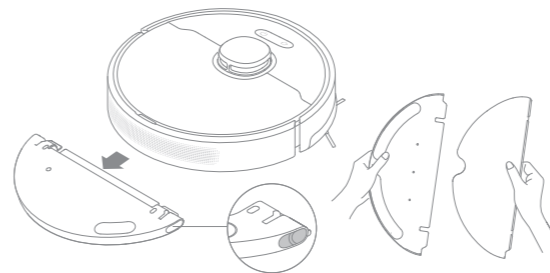

2. Pour out the water in the tank. Clean with only water and leave it to air-dry before re-installing.



**Note:** Do not expose the tank to the sun directly.

3. Clean the mop pad with water only and leave to air dry before re-installing.

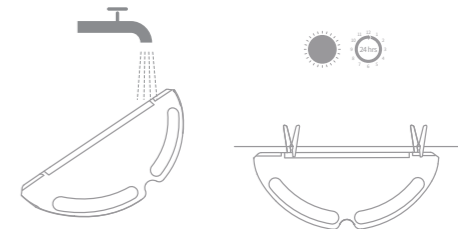

**Note:**

- Remove the pad from the mopping module before cleaning it, and make sure dirty water does not flow back into the water outlet to avoid clogging.

4. If slow water flow occurs, or the outflow is not well-distributed, clean the air hole in the cover of the water tank.

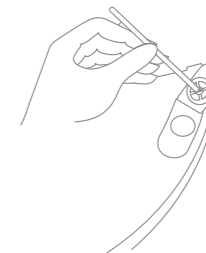

### Clean the Main Brush

1. Press the brush guard clips inwards to remove the brush guard and lift the brush out of the robot.

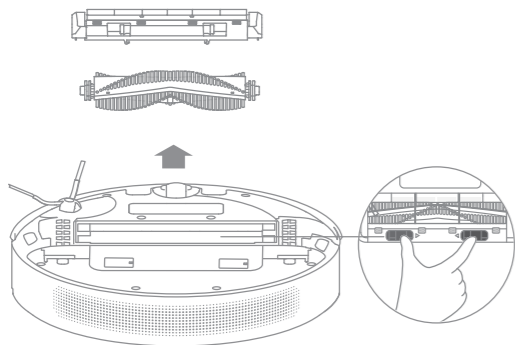

2. Pull out the brush cover as shown in the diagram. Use the included cleaning tool to remove any hairs tangled in the brush.

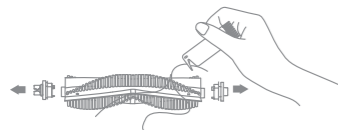

**Note:** Do not pull out the hair tangled in the main brush excessively. Otherwise, the brush may be damaged.

### Clean the Main Wheel / Omnidirectional Wheel

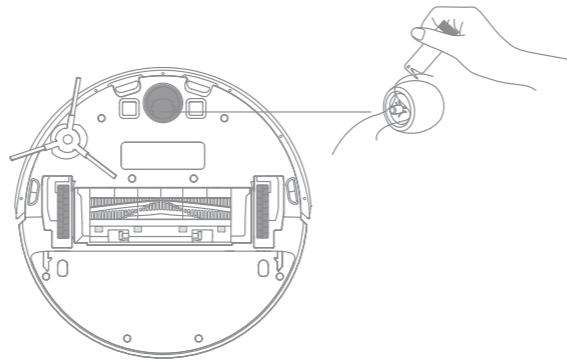

**Note:** Use a tool such as a small screwdriver to separate the axle and tire of the omnidirectional wheel.

### Clean the Side Brush

Pull out the side brush and use the included cleaning tool to remove any hair tangled in the brush.

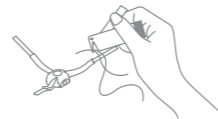

**Note:** Wet cloths can damage sensitive elements within the robot and charging dock. Please use dry rags for cleaning.

### Clean the Return-to-Dock Sensor

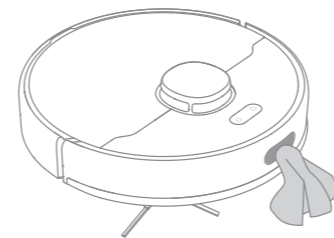

### Clean the Charging Contacts

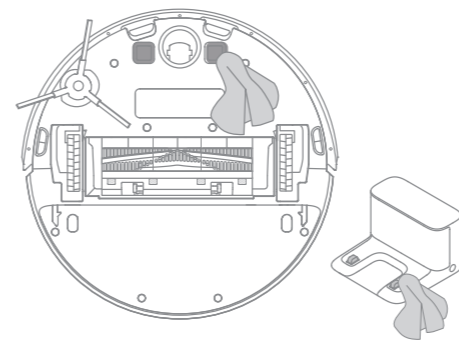

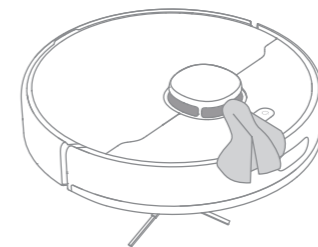

### Clean the Laser Distance Sensor

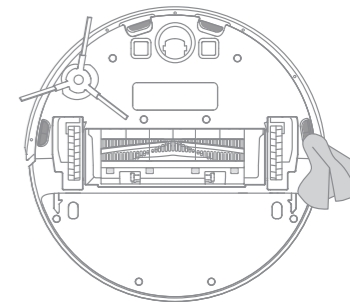

### Clean the Cliff Sensor



### Robot Restarting

If the robot stops responding or cannot be turned off, press and hold down the button  for 10 seconds to forcefully turn it off. Then press and hold the button  for 3 seconds to turn the robot on.

### Battery

The robot contains a high-performance lithium-ion battery pack. Please ensure that it remains well-charged for daily use to maintain optimal battery performance. If the robot is not used for an extended period of time, turn it off and put it away. To prevent damage from over-discharging, the robot should be recharged at least once every three months.

## Troubleshooting

Problem	Solution
Robot does not turn on	The battery level is low. Recharge the robot on the charging dock, then try again. The temperature of the battery is too low or too high. It is recommended to operate the appliance at a temperature between 32 °F (0° C) and 104 °F (40° C).
Robot does not recharge	The charging dock is not receiving power. Please confirm that both ends of the charger are plugged in correctly. Poor contact. Clean charging contacts of the charging dock and robot.
Robot does not return to charging dock	There are too many obstructions around the charging dock. Place the charging dock in a more open area. Please clean the dock's signaling area.
Robot is malfunctioning	Turn off the robot and then reactivate it.
Robot is making a strange noise	A foreign object may be caught in the main brush, side brush, or one of the main wheels. Stop the robot and remove any debris.
Robot no longer cleans efficiently or leaves dust behind	The dust box is full. Please clean it. The filter is blocked. Please clean it. A foreign object is caught in the main brush. Please clean it.

## Troubleshooting

Problem	Solution
Robot cannot connect to Wi-Fi	There is something wrong with the Wi-Fi connection. Reset the Wi-Fi and download the latest version of the Dreamehome app, then try reconnecting. Location permission is not open. Please ensure the location permission on the Dreamehome app is enabled. Wi-Fi signal is weak. Make sure the robot is in an area with good Wi-Fi coverage. 5GHz Wi-Fi is not supported. Please ensure your robot connects to 2.4GHz Wi-Fi. The username or password of Wi-Fi is incorrect. Please enter the correct username and password.
Robot does not perform scheduled cleaning	The robot has low battery. Scheduled cleaning will not start unless the robot has at least 15% battery left.
Does leaving the robot on the charging dock consume power if it is already fully charged?	Leaving the robot on the charging dock after it's fully charged consumes very little electricity and helps maintain optimal battery performance.
No water comes out of the water tank, or only a little bit comes out	Check whether there is water inside the water tank. Clean the mop if it becomes dirty. Make sure the mop pad is installed correctly according to the User Manual. Clean the air hole on the top of the water tank.
Robot doesn't resume cleaning after charging	Make sure the robot is not set to Do Not Disturb mode (DND), which will prevent it from resuming cleaning. The robot does not resume cleaning when it is manually recharged or placed onto the charging dock.
Robot doesn't return to charging dock after being moved	Moving the robot may cause it to re-position itself or re-map its surroundings. If the robot is too far from the charging dock, it might not be able to automatically return on its own, in which case you need to manually place the robot onto the charging dock.

## Robot

Model	RLF22GA
Charging Time	Approx. 7 hours
Rated Voltage	14.4 V $\overline{\text{---}}$
Rated Power	40 W
Operation Frequency	2400-2483.5 MHz
Maximum Output Power	< 20 dBm

## Charging Dock

Model	RCS1
Rated Input	20.0 V $\overline{\text{---}}$ 0.6 A
Rated Output	20.0 V $\overline{\text{---}}$ 0.6 A

## Charger

Model	ZD012M200060EU
Rated Input	100-240 V $\sim$ 50/60 Hz 0.5 A
Rated Output	20.0 V $\overline{\text{---}}$ 0.6 A

Under normal use of condition, this equipment should be kept a separation distance of at least 20cm between the antenna and the body of the user.

## Battery Disposal and Removal

The built-in lithium-ion battery contains substances that are hazardous to the environment. Before disposing of the battery, make sure the battery is removed by qualified technicians and discarded at an appropriate recycling facility.

- the battery must be removed from the appliance before it is scrapped;
- the appliance must be disconnected from the supply mains when removing the battery;
- the battery is to be disposed of safely.

**CAUTION:**

Before removing the battery, disconnect the power and run out the battery as much as possible.

Unneeded batteries should be discarded at an appropriate recycling facility.

Do not expose to high temperature environment to avoid risks of explosion.

Under abusive conditions, liquid may be ejected from the battery. If contact occurs, flush with water and seek medical help.

## Removal Guide

1. Turn over the robot, use a proper tool to remove the screws on the back of the robot, and then remove the cover.
2. Unplug the terminals between the battery and PCB board to remove the battery.

## WEEE Information



All products bearing this symbol are waste electrical and electronic equipment (WEEE as in directive 2012/19/EU) which should not be mixed with unsorted household waste. Instead, you should protect human health and the environment by handing over your waste equipment to a designated collection point for the recycling of waste electrical and electronic equipment, appointed by the government or local authorities. Correct disposal and recycling will help prevent potential negative consequences to the environment and human health. Please contact the installer or local authorities for more information about the location as well as terms and conditions of such collection points.

## Информация по технике безопасности

Чтобы избежать поражения током, возгорания или травм, вызванных некорректным использованием прибора, перед началом работы внимательно прочтите инструкцию по эксплуатации. Сохраните ее для дальнейшего использования в качестве справки.

### Ограничения на эксплуатацию

- Не допускается использование этого изделия детьми младше 8 лет, а также лицами с ограниченными физическими, сенсорными или умственными способностями или с ограниченным опытом или знаниями без присмотра родителя или опекуна для обеспечения безопасной эксплуатации и во избежание рисков. Не позволяйте детям осуществлять чистку и техническое обслуживание устройства без присмотра.
- Детям не следует играть с этим устройством. Убедитесь, что дети и животные находятся на безопасном расстоянии от робота во время работы.
- Это устройство предназначено только для очистки пола в домашних условиях. Не используйте его на открытом воздухе, на поверхностях без пола, а также в коммерческих или промышленных условиях.
- Если зарядное устройство повреждено или сломано, немедленно прекратите его использование и обратитесь в послепродажное обслуживание.
- Не используйте робот в областях, расположенных над полом, без защитного барьера.
- Запрещается переворачивать робота. Запрещается перемещать

## Информация по технике безопасности

### Ограничения на эксплуатацию

- робот за крышку лазерного датчика расстояния, крышку робота или амортизатор.
- Не используйте робот в средах с температурой окружающей среды выше 40°C или ниже 0°C, а также на полу с жидкостями или липкими веществами.
- Уберите с пола провода перед использованием робота, чтобы он не тянул их во время уборки.
- Уберите с пола хрупкие и мелкие предметы, чтобы робот не врезался в них и не повредил.
- Во избежание повреждения или нарушения работы устройства из-за волочения предметов перед его включением соберите все посторонние предметы с пола, а также уберите провода и кабели питания с пути движения устройства во время уборки.
- Не допускайте попадания волос, пальцев и других частей тела во всасывающее отверстие робота.
- Храните инструмент для чистки щетки в недоступном для детей месте.
- Не размещайте на роботе детей, животных и какие-либо предметы, независимо от того остановлен он или движется.
- Не используйте робот для уборки любых горящих веществ. Запрещается использовать робот для уборки воспламеняющихся или горючих жидкостей, агрессивных газов, неразбавленных кислот или растворителей.

## Информация по технике безопасности

### Ограничения на эксплуатацию

- Не используйте робот для уборки твердых и острых предметов. Запрещается использовать прибор для уборки камней, крупных кусков бумаги и других предметов, которые могут застрять в приборе.
- Перед очисткой и техническим обслуживанием убедитесь, что робот выключен и док-станция для зарядки отсоединена от источника питания.
- Запрещается протирать робот и зарядную док-станцию влажным полотенцем или промывать жидкостью. Моющиеся элементы необходимо полностью просушить перед установкой на место и дальнейшим использованием.
- Перед транспортировкой убедитесь, что робот выключен, и по возможности храните его в оригинальной упаковке.
- Используйте это устройство согласно руководству пользователя. Пользователи несут ответственность за убытки и ущерб, возникшие из-за несоблюдения инструкций.

### Аккумулятор и зарядка

- Не используйте батарею, зарядное устройство или зарядную док-станцию сторонних производителей. Используйте только с блоком питания RCS1.
- Не разбирайте, не ремонтируйте и не модифицируйте аккумулятор или док-станцию для зарядки самостоятельно.
- Не размещайте док-станцию для зарядки рядом с источником тепла.
- Не вытирайте и не очищайте зарядные контакты влажной тканью или влажными руками.

## Информация по технике безопасности

### Аккумулятор и зарядка

- Не утилизируйте старые аккумуляторы ненадлежащим образом. Ненужные аккумуляторы следует сдавать в соответствующие пункты переработки.
- Если робот не будет использоваться в течение длительного периода, полностью зарядите его, отключите и храните в сухом прохладном месте. Во избежание чрезмерной разрядки аккумулятора заряжайте робот не реже одного раза в 3 месяца.
- Это устройство оснащено аккумуляторным блоком, который должны заменять только квалифицированные технические специалисты или специалисты отдела послепродажного обслуживания.

### Техника безопасности при использовании лазера

- Лазерный датчик этого изделия соответствует стандарту IEC 60825-1: 2014 для лазерных изделий класса 1. Во время использования избегайте прямого контакта изделия с глазами.

### Меры предосторожности при хранении и транспортировке

- Продукт должен транспортироваться в упаковке. Не подвергайте продукт давлению или ударам во время транспортировки.
- Пожалуйста, избегайте сильных столкновений во время транспортировки.
- Не транспортируйте робот-пылесос при температуре выше 50 °C или ниже -20 °C.
- В течение короткого периода, например одного месяца, пылесос рекомендуется хранить при температуре от -20 до 50 °C и

## Информация по технике безопасности

### Меры предосторожности при хранении и транспортировке

- относительной влажности  $60\% \pm 5\%$ . В течение длительного времени храните пылесос при температуре окружающей среды от  $0\text{ }^{\circ}\text{C}$  до  $40\text{ }^{\circ}\text{C}$ .
- Утилизируйте пылесос надлежащим образом. Когда его срок службы подойдет к концу, утилизируйте пылесос в соответствии с местными законами и правилами страны или региона, в котором он используется.

Правила и условия реализации: без ограничений.

Импортер продает этот продукт; информацию об импортере см. на упаковке.

Сведения об импортере и контактная информация отдела послепродажного

обслуживания указаны на упаковке.

Дата изготовления: см. на упаковке

Срок службы продукции 3 года.

## Описание изделия

### Аксессуары

#### Предустановленные аксессуары



Основная щетка

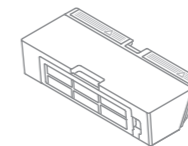

Контейнер для пыли



Чистящий инструмент

#### Другие аксессуары

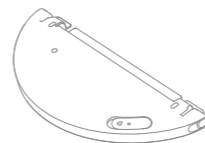

Водяной бак



Швабра



Боковая щетка

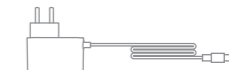

Зарядное устройство

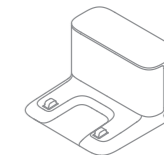

Зарядная док-станция

Робот



Робот

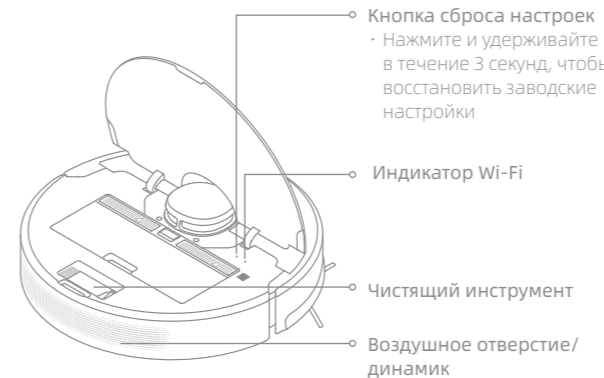

Датчики робота

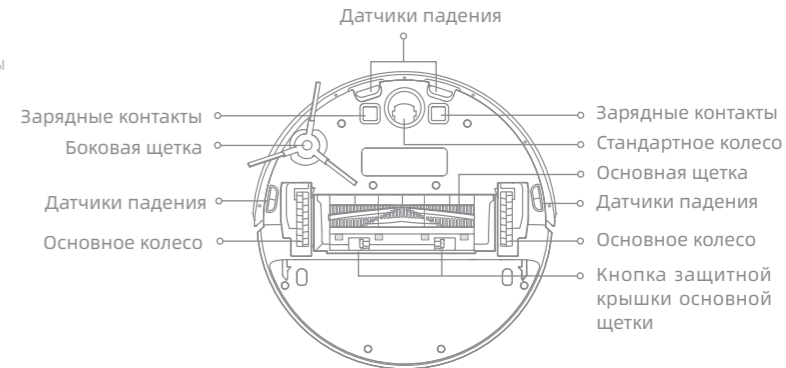

Контейнер для пыли



Модуль швабры

Водяной бак

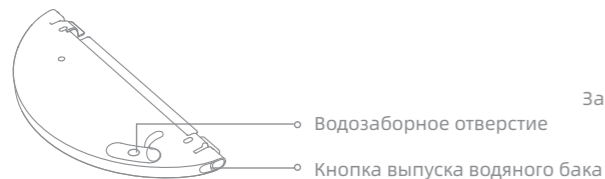

Швабра

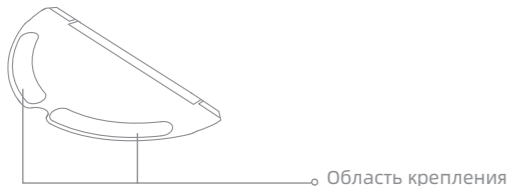

Зарядная док-станция



Подготовка дома

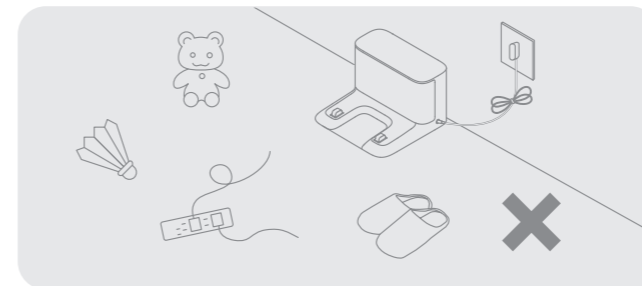

Уберите кабели питания, тканевые предметы, тапки и игрушки для повышения эффективности робота.

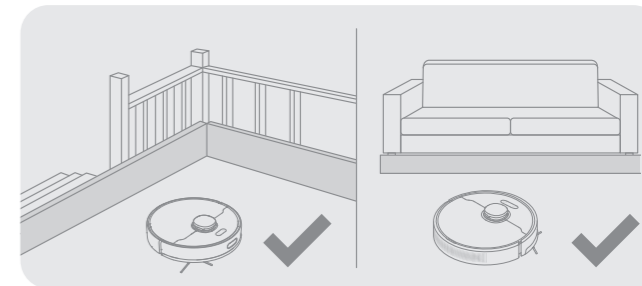

Перед уборкой установите физические барьеры у основания лестницы и рядом с диваном, чтобы обеспечить безопасность и бесперебойность работы пылесоса.

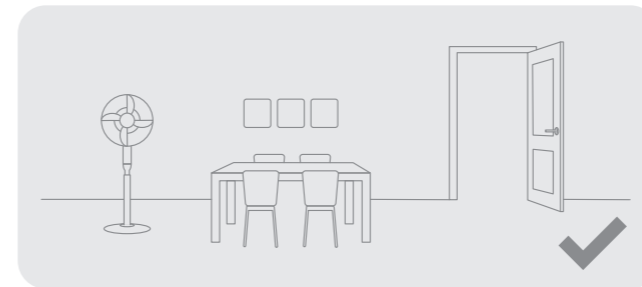

Откройте дверь помещения, в котором будет проводиться уборка, и расставьте мебель на правильные места, чтобы освободить больше пространства для уборки.

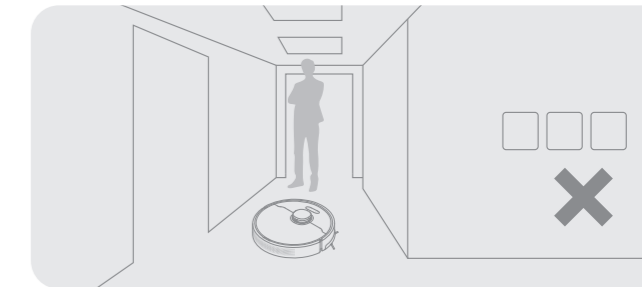

Не становитесь перед роботом, в дверном проеме и в узком проходе, чтобы робот мог корректно распознать зону предстоящей уборки.

**Примечание.** При первом использовании робота присутствуйте во время уборки, чтобы вовремя убирать потенциальные препятствия с его пути.

## Перед использованием

### 1. Удалите защитные элементы

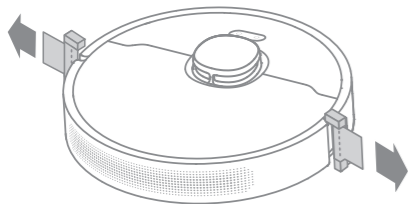

### 2. Установите боковую щетку

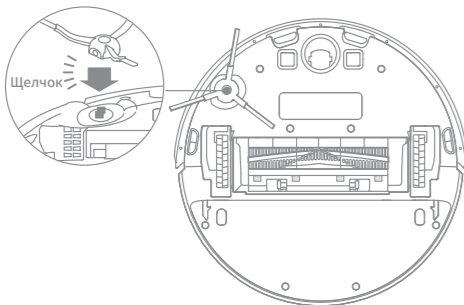

**Примечание.** Установите боковую щетку на место так, чтобы раздался щелчок.

### 3. Установите зарядную док-станцию на ровную поверхность у стены и подключите питание

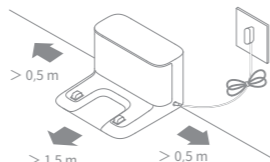

**Примечание.**

- Убедитесь, что на расстоянии 0,5 метра от боковых сторон и 1,5 метра спереди док-станции отсутствуют посторонние предметы.
- Убедитесь, что робот и зарядная док-станция находятся в зоне действия Wi-Fi, чтобы эффективно управлять роботом через мобильное приложение.
- Не размещайте зарядную док-станцию в местах, подверженных воздействию прямых солнечных лучей, или в зонах, отгороженных посторонними предметами, так как это может помешать роботу вернуться на зарядную док-станцию.

### 4. Установите робот на зарядную станцию для подзарядки

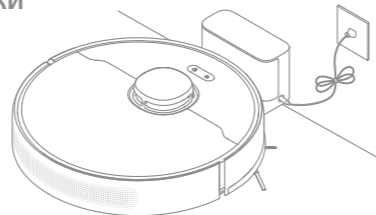

**Примечание.**

- Перед первым использованием полностью зарядите аккумулятор.
- Не перемещайте зарядную док-станцию, пока робот выполняет уборку.

## Подключение к приложению Dreamhome

Изделие использует приложение Dreamhome для управления устройством.

### 1. Загрузить приложение Dreamhome

Отсканируйте QR-код на роботе или введите в поисковой строке магазина приложений Dreamhome чтобы загрузить и установить приложение согласно требованиям.

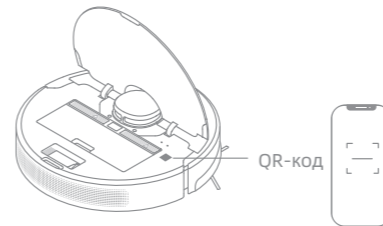

### 2. Добавление устройства

Откройте приложение Dreamhome, нажмите значок  в правом верхнем углу и отсканируйте QR-код выше повторно, чтобы добавить устройство DreamBot F9 Pro. Подключитесь к сети Wi-Fi согласно инструкциям.



**Примечание.**

- Функция беспроводной сети поддерживает только Wi-Fi с частотой 2,4ГГц.
- Приложение регулярно обновляется. Фактические действия могут отличаться от указанных в данной инструкции. Следуйте инструкциям, опираясь на текущую версию приложения.

### 3. Сброс Wi-Fi



Откройте верхнюю крышку, чтобы появился индикатор Wi-Fi. Одновременно с этим нажмите и удерживайте кнопки "⏻" и "🏠", пока не услышите голосовую подсказку "Ожидание настройки сети". Как только индикатор Wi-Fi начнет медленно мигать, робот перейдет в режим подключения к сети.

**Примечание.** Если ваш телефон не может подключиться к роботу, сбросьте настройки Wi-Fi и добавьте устройство повторно.

## 1. Быстрая влажная уборка

После настройки сети в первый раз создайте быструю карту, следуя инструкциям в приложении, чтобы робот мог начать построение карты, не выполняя уборку. Процесс построения карты будет завершен, когда робот вернется на зарядную док-станцию. Карта будет сохранена автоматически.

## 2. Включение/выключение

Нажмите и удерживайте кнопку  в течение 3 секунд, чтобы робот включился и загорелся индикатор включения. Разместите робота на зарядной док-станции, чтобы он автоматически включился и начал заряжаться. Чтобы выключить робота, уберите его со станции, нажмите и удерживайте кнопку  в течение 3 секунд.

## 3. Начало уборки

Коснитесь кнопки , чтобы начать уборку после включения робота. Затем робот проложит маршрут, последовательно выполнит уборку вдоль краев и стен, после чего закончит уборку каждой комнаты по S-образному маршруту для гарантии качества уборки.

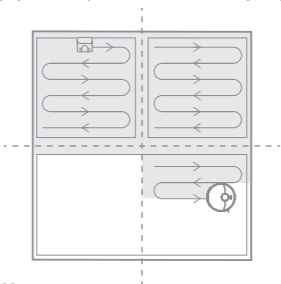

## 4. Режим уборк

В приложении доступны четыре режима уборки: тихий, стандартный, интенсивный и турборежим. Стандартный режим установлен по умолчанию.

## 5. Пауза / сон

Во время работы робота нажмите на любую кнопку, чтобы приостановить его. Через 10 минут после остановки робот автоматически перейдет в спящий режим. Все индикаторы на роботе потухнут. Нажмите любую кнопку на роботе или используйте приложение, чтобы активировать робота.

Примечание.

- Если робот не находится на подзарядке, он автоматически выключится через 12 часа в режиме сна.
- В случае остановки робота поместите его на зарядную док-станцию для завершения текущей задачи уборки.

## 6. Точечная уборка

Если робот находится в режиме ожидания или приостановлен, нажмите и удерживайте кнопку  в течение 3 секунд, чтобы перейти в режим локальной уборки. В этом режиме робот будет убирать зону в радиусе 1,5 x 1,5 метра вокруг себя. После завершения локальной уборки робот автоматически вернется в изначальное положение и отключится.

Примечание. После активации режима локальной уборки текущая задача уборки будет завершена.

## 7. Режим Не беспокоить

В режиме Не беспокоить робот не сможет возобновлять уборку и индикатор питания погаснет. В заводских настройках режим Не беспокоить выключен по умолчанию. Вы можете включить режим Не беспокоить и изменить его длительность в приложении. По умолчанию для режима Не беспокоить настроен период времени с 22:00 до 8:00.

Примечание.

- Задачи уборки по расписанию будут своевременно выполняться с включенным режимом Не беспокоить.
- Робот возобновит уборку в месте остановки после окончания периода действия режима Не беспокоить.

## 8. Режим "Запланированная уборка"

В приложении Dreamehome доступна настройка режима "Запланированная уборка". Робот автоматически начнет уборку

# Руководство по эксплуатации

в назначенное время и вернется на зарядную док-станцию после завершения уборки.

## 9. Больше функций приложения

Следуйте инструкциям в интерфейсе приложения, чтобы использовать больше функций. Версия приложения могла быть обновлена или частично изменена. Следуйте инструкциям для текущей версии приложения.

## 10. Функция уборки шваброй

Для достижения лучшего результата уборки рекомендуется начать использовать режим швабры после 3 применений робота.

1) Выжмите швабру и удалите остатки воды. Установите швабру, как показано на схеме.

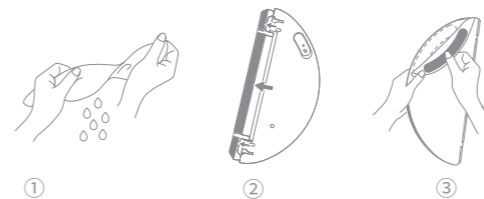

2) Заполните бак водой.

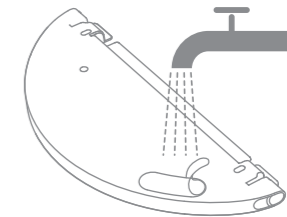

Примечание. Не используйте чистящие и дезинфицирующие средства.

3) Вставьте водяной бак ровно в заднюю часть робота, пока не услышите щелчок. Начните уборку нажатием кнопки  или через приложение Dreamehome.

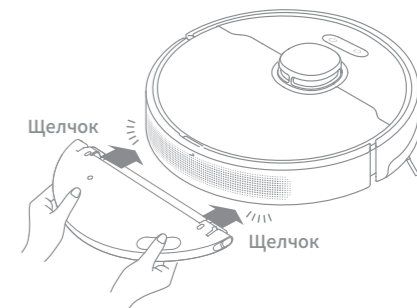

Примечание.

- Не рекомендуется использовать функцию уборки шваброй на коврах.
- По мере необходимости регулируйте подачу воды к швабре с помощью мобильного приложения.

## Регулярный уход

Рекомендуется выполнять регулярное обслуживание робота согласно таблице ниже для гарантии его оптимальной работы.

Компонент	Частота ремонта	Частота замены
Швабра	После каждого использования	Каждые 3-6 месяцев
Основная щетка	Каждые 2 недели	Каждые 6-12 месяцев
Фильтр контейнера для пыли		Каждые 3-6 месяцев
Боковая щетка		
Сигнальная зона зарядной док-станции	Каждый месяц	/
зарядные контакты		
Стандартное колесо		
Лазерного датчика расстояния		
Датчики падения		
Водяной бак	Чистите по мере необходимости	/
Контейнер для пыли		

Примечание. Частота замены зависит от способа использования робота. При возникновении особых ошибок необходимо выполнить замену компонентов.

## Регулярный уход

### Очистка контейнера для пыли и фильтра

1. Откройте крышку робота и нажмите на зажим контейнера для пыли, чтобы снять контейнер для пыли.

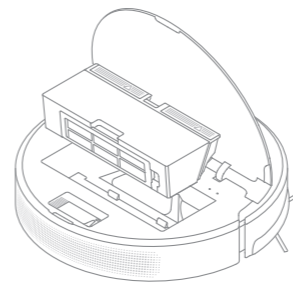

2. Откройте крышку контейнера для пыли и очистите его, как показано на рисунке.

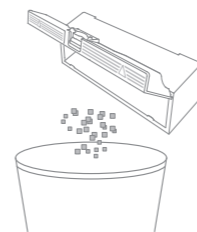

3. Снимите фильтр и слегка постучите по нему.

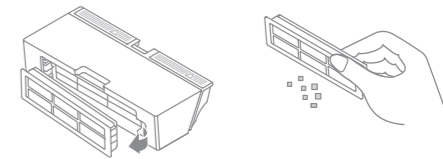

Примечание.

- Не пытайтесь очистить фильтр щеткой, пальцами или острыми предметами, чтобы не повредить его.

4. Промойте контейнер для пыли и фильтр водой, а затем тщательно просушите их перед установкой обратно.

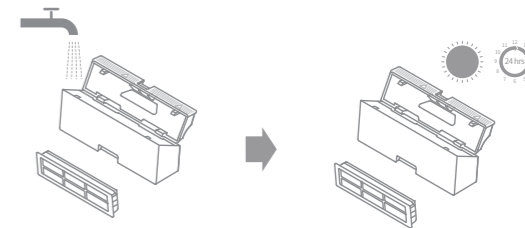

Примечание.

- Промывайте контейнер для пыли и фильтр только чистой водой. Запрещается использовать чистящее средство.
- Используйте контейнер для пыли и фильтр только после тщательной просушки.

## Регулярный уход

### Очистка модуля швабры

1. Переместите оба зажима на боковой стороне водяного бака, чтобы снять модуль влажной уборки, а затем снимите швабру.

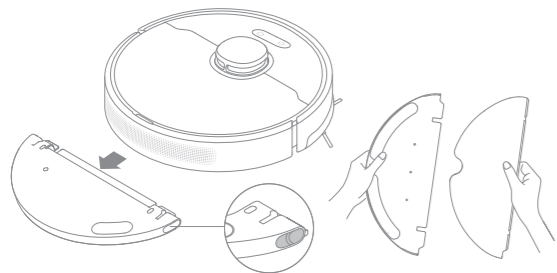

2. Слейте оставшуюся воду из водяного бака. Промойте бак водой и протрите насухо или оставьте высыхать естественным путем.

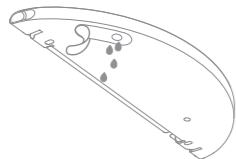

**Примечание.** Не подвергайте бак воздействию прямых солнечных лучей.

3. Промойте водой и высушите губку швабры.

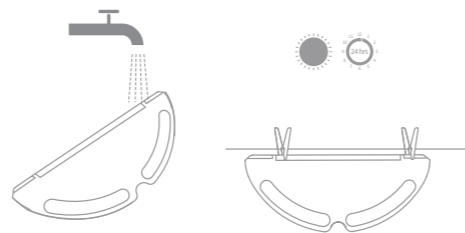

#### Примечание.

· После окончания использования извлеките губку из модуля швабры, чтобы грязная вода не вылилась обратно в бак и не засорила отверстие для ды.

4. Если поток воды слабый или вода распределяется неравномерно, очистите воздушное отверстие в верхней части крышки водяного бака.

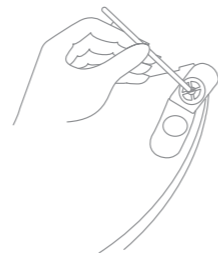

## Регулярный уход

### Очистка основной щетки

1. Нажмите на защитные зажимы щетки внутрь, чтобы извлечь ее из защитного устройства и достать щетку из робота.

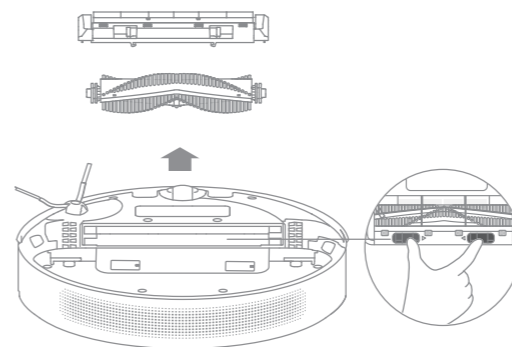

2. Снимите крышку щетки, как показано на схеме. Удалите спутавшиеся волосы с щетки с помощью чистящего инструмента в комплекте.

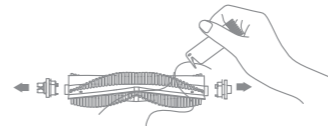

**Примечание.** Если на щетке осталось много спутанных волос, не тяните их с силой, чтобы не повредить щетку.

### Очистка основного колеса / направляющих колес

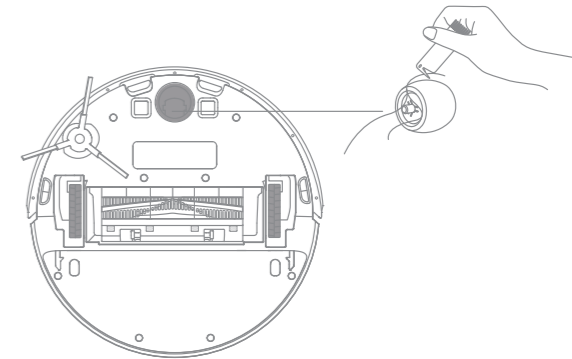

**Примечание.** Отделите ось и обод стандартного колеса с помощью небольшой отвертки без чрезмерных усилий.

### Очистка боковых щеток

Снимите боковую щетку и удалите спутавшиеся волосы со щетки с помощью чистящего инструмента в комплекте.

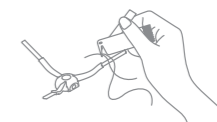

## Регулярный уход

**Примечание.** Для очистки внутренней поверхности робота или зарядной док-станции с чувствительными электроэлементами используйте сухое полотенце. Не используйте влажное полотенце, чтобы избежать повреждений из-за воды.

### Очистить датчик возврата на док-станцию

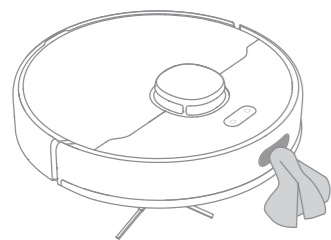

### Очистите лазерный датчик LDS

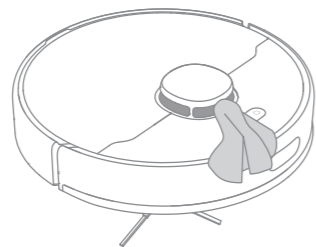

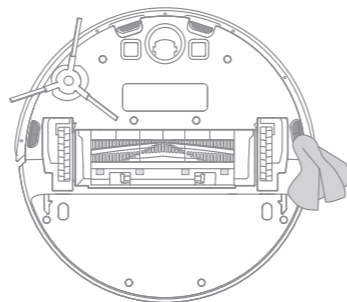

### Очистите датчик падения

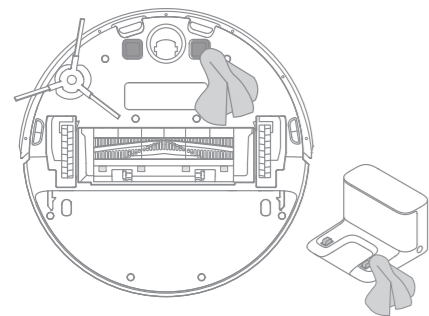

### Очистка зарядных контактов



### Перезагрузка робота

Если робот не реагирует на команды или не выключается, нажмите и удерживайте кнопку  в течение 10 секунд для принудительного выключения робота. Затем нажмите и удерживайте кнопку  в течение 3 секунд, чтобы включить робот.

### Аккумулятор

В робот встроен высокоэффективный литий-ионный аккумуляторный блок. При ежедневном использовании заряжайте аккумулятор полностью, чтобы поддерживать технические характеристики аккумулятора. Если робот не используется в течение долгого времени, отключите его и уберите на хранение. Во избежание повреждений из-за чрезмерной разрядки робот необходимо подзаряжать не реже, чем один раз в три месяца.

## Вопросы и ответы

Проблема	Решение
Робот не включается	Низкий уровень заряда аккумулятора. Зарядите робот на зарядной док-станции, а затем повторите попытку. Слишком низкая или слишком высокая температура аккумулятора. Рекомендуемая рабочая температура: 0–40°С.
Робот не заряжается	Зарядная док-станция не получает питание. Пожалуйста, убедитесь, что оба конца зарядного устройства подключены правильно. Слабый контакт. Очистите зарядные пластины док-станции и зарядные контакты робота.
Робот не возвращается на зарядную док-станцию	Вокруг зарядной док-станции слишком много препятствий. Разместите док-станцию на открытом участке. Очистите сигнальную зону док-станции.
Сбой в работе робота	Выключите и перезапустите робот.
Посторонние звуки во время уборки	В основной и боковой щетках или в одном из основных колес мог застрять посторонний предмет. Остановите робот и удалите весь мусор.
Робот стал хуже убирать или оставляет после себя грязь	Контейнер для пыли заполнен. Очистите его. Фильтр забит. Очистите его. В основную щетку попал посторонний предмет. Уберите его.
Робот не подключается к Wi-Fi	Сбой подключения к беспроводной сети Wi-Fi. Сбросьте настройки Wi-Fi, загрузите последнюю версию приложения Dreamehome, а затем попробуйте подключиться повторно. Функция определения местоположения не открывается. Убедитесь, что в приложении Dreamehome включена функция определения местоположения. Слабый сигнал Wi-Fi. Переместите робот в зону с устойчивым сигналом Wi-Fi. Робот не поддерживает Wi-Fi с частотой 5 ГГц. Убедитесь, что ваш робот подключен к Wi-Fi 2,4 ГГц. Неверное имя пользователя или пароль домашнего Wi-Fi. Убедитесь, что имя пользователя и пароль введены правильно.

Проблема	Решение
Не работает режим "Запланированная уборка"	Уровень заряда робота низкий. Уборка по расписанию начнется только тогда, когда уровень заряда будет минимум 15%.
Если робот постоянно находится на док-станции, сколько электроэнергии он потребляет?	На док-станции робот потребляет очень мало электроэнергии, а постоянная подзарядка позволяет поддерживать технические характеристики аккумулятора.
Вода не поступает из водяного бака или ее объем недостаточный	Убедитесь, что в водяном баке есть вода. Очистите губку швабры, если она загрязнилась. Убедитесь, что губка швабры установлена правильно в соответствии с руководством по эксплуатации. Своевременно очищайте воздушное отверстие в верхней части крышки водяного бака.
Робот не продолжает уборку после зарядки	Убедитесь, что робот не перешел в режим "Не беспокоить", в котором он не может возобновить уборку. Робот не может продолжить уборку, если его зарядили или вернули на зарядную док-станцию вручную.
Робот не возвращается на зарядную док-станцию после изменения местоположения	После изменения местоположения робот будет заново определять свое положение. После сбоя определения местоположения робот начнет повторно генерировать карту. Если зарядная док-станция расположена слишком далеко, робот не сможет вернуться. Необходимо поместить робот на зарядную док-станцию вручную.

Для получения дополнительной поддержки свяжитесь с нами по адресу <https://global.dreametech.com>.

## Робот

Модель	RLF22GA
Время зарядки	Около 7 ч
Номинальное напряжение	14,4 V ---
Номинальная мощность	40 W
Рабочая частота	2400-2483,5 MHz
Макс. выходная мощность	< 20 dBm

## Зарядная док-станция

Модель	RCS1
Номинальная входная мощность	20,0 V --- 0,6 A
Номинальная выходная мощность	20,0 V --- 0,6 A

## Зарядное устройство

Модель	ZD012M200060EU
Номинальная входная мощность	100-240 V~ 50/60 Hz 0,5 A
Номинальная выходная мощность	20,0 V --- 0,6 A

При обычных условиях использования между антенной этого оборудования и телом пользователя должно сохраняться расстояние не менее 20 см.

## Извлечение и утилизация аккумулятора

Встроенный литий-ионный аккумулятор содержит опасные для окружающей среды вещества. Аккумулятор должен быть извлечен квалифицированными техническими специалистами и утилизирован в приспособленном для этого месте.

- перед утилизацией аккумулятора необходимо извлечь из прибора;
- перед извлечением аккумулятора необходимо отключить прибор от источника энергии;
- аккумулятор необходимо утилизировать безопасным способом.

### МЕРЫ ПРЕДОСТОРОЖНОСТИ:

Перед извлечением аккумулятора отключите прибор от источника питания и максимально израсходуйте заряд аккумулятора.

Ненужные аккумуляторы необходимо утилизировать в приспособленном для этого месте.

Запрещается оставлять изделие при высокой температуре во избежание взрывов.

В случае повреждения аккумулятора жидкость может вытечь. При соприкосновении с жидкостью промойте место контакта водой и обратитесь за медицинской помощью.

### Инструкция по извлечению

1. Переверните робот, с помощью инструмента извлеките винты в задней части робота и затем снимите крышку.
2. Отсоедините провода терминалов между аккумулятором и печатной платой и извлеките аккумулятор.

### Информация об утилизации и переработке отходов электрического и электронного оборудования



Все изделия с символом отдельного сбора отработанного электрического и электронного оборудования (Директива WEEE 2012/19/EU) следует утилизировать отдельно от несортируемых бытовых отходов. С целью охраны здоровья и защиты окружающей среды такое оборудование необходимо сдавать на переработку в специальные пункты приема электрического и электронного оборудования, определенные правительством или местными органами власти. Правильная утилизация и переработка помогут предотвратить возможные негативные последствия для окружающей среды и здоровья человека. Для получения информации о местонахождении и порядке приема устройств в пунктах приема обратитесь в компанию, занимающуюся установкой оборудования, или в местные органы власти.

## Thông tin an toàn

Để tránh bị điện giật, hỏa hoạn hoặc thương tích do sử dụng thiết bị sai cách, vui lòng đọc kỹ hướng dẫn sử dụng trước khi sử dụng thiết bị và giữ lại để tham khảo sau này.

### Hạn chế sử dụng

- Không để trẻ em dưới 8 tuổi cũng như những người có khiếm khuyết về thể chất, giác quan, trí tuệ hoặc hạn chế về kinh nghiệm hoặc kiến thức sử dụng sản phẩm này mà không có sự giám sát của cha mẹ hoặc người giám hộ để đảm bảo vận hành an toàn và tránh mọi rủi ro. Không để trẻ em thực hiện công việc vệ sinh và bảo trì mà không có sự giám sát.
- Không để trẻ em chơi với sản phẩm này. Giữ khoảng cách an toàn giữa trẻ em và vật nuôi với rô-bốt trong quá trình rô-bốt hoạt động.
- Chỉ dùng sản phẩm này để lau sàn trong môi trường gia đình. Không sử dụng sản phẩm này ngoài trời, trên các bề mặt không phải sàn hoặc trong môi trường thương mại hoặc công nghiệp.
- Nếu bộ sạc bị hỏng hoặc đứt, hãy ngừng sử dụng ngay lập tức và liên hệ với dịch vụ hỗ trợ sau bán hàng.
- Không sử dụng rô-bốt ở khu vực treo lơ lửng trên mặt đất mà không có hàng rào bảo vệ.
- Không đặt rô-bốt ở tư thế lộn ngược. Không sử dụng vỏ bọc LDS, vỏ bọc rô-bốt hoặc bộ giảm chấn làm tay cầm cho rô-bốt.
- Không sử dụng rô-bốt khi nhiệt độ xung quanh trên 40° C hoặc dưới 0° C hoặc trên sàn có chất lỏng hoặc chất kết dính.
- Nhặt gọn mọi loại dây cáp trên sàn trước khi sử dụng rô-bốt để ngăn rô-bốt kéo lê dây cáp trong khi làm sạch.
- Loại bỏ các vật dụng nhỏ hoặc dễ vỡ khỏi sàn nhà để tránh rô-bốt va vào và

**Hạn chế sử dụng**

- làm hỏng các vật dụng đó.
- Để tránh bị kéo lê làm hư hỏng hoặc tổn hại, hãy dọn sạch mọi vật lỏng lẻo khỏi sàn và tháo dây cáp hoặc dây nguồn nằm trong lộ trình làm sạch trước khi vận hành thiết bị.
- Giữ tóc, ngón tay và các bộ phận cơ thể khác tránh xa lỗ hút của rô-bốt.
- Đặt dụng cụ chổi vệ sinh ngoài tầm với của trẻ em.
- Không đặt trẻ em, vật nuôi hoặc bất kỳ vật dụng nào lên trên rô-bốt bất kể rô-bốt đang đứng yên hay di chuyển.
- Không sử dụng rô-bốt để vệ sinh bất kỳ đồ vật đang cháy nào. Không sử dụng rô-bốt để hút chất lỏng dễ cháy hoặc dễ bắt lửa, khí ăn mòn hoặc axit hoặc dung môi chưa pha loãng.
- Không hút các vật cứng hoặc sắc nhọn. Không sử dụng thiết bị để hút các vật như đá, mảnh giấy lớn hoặc bất kỳ vật dụng nào có thể làm tắc máy.
- Đảm bảo rằng rô-bốt đã tắt và rút phích cắm của đế sạc trước khi vệ sinh hoặc tiến hành bảo trì.
- Không dùng khăn ướt để lau hoặc dùng bất kỳ chất lỏng nào để rửa rô-bốt và đế sạc. Cần phải làm khô hoàn toàn các bộ phận có thể rửa được trước khi lắp đặt và sử dụng các bộ phận này.
- Đảm bảo tắt rô-bốt khi vận chuyển và để trong bao bì ban đầu nếu còn.
- Vui lòng sử dụng sản phẩm này theo hướng dẫn trong Hướng dẫn sử dụng. Người dùng tự chịu trách nhiệm nếu có bất kỳ tổn thất hoặc hư hỏng nào phát sinh do sử dụng sản phẩm sai quy cách.

**Pin và Sạc**

- Không sử dụng bất kỳ pin, bộ sạc hoặc đế sạc của bên thứ ba nào. Chỉ sử dụng thiết bị với bộ nguồn RCS1.
- Không tự ý tháo rời, sửa chữa, hay sửa đổi pin hoặc đế sạc.
- Không đặt đế sạc gần nguồn nhiệt.
- Không dùng khăn ướt hoặc tay ướt để lau hoặc làm sạch các điểm tiếp xúc sạc của đế.
- Không thải bỏ pin cũ sai quy cách. Nên thải bỏ pin không dùng nữa tại cơ sở tái chế thích hợp.
- Nếu không sử dụng rô-bốt trong một thời gian dài, hãy sạc đầy pin, sau đó tắt và bảo quản ở nơi khô ráo, thoáng mát. Sạc lại rô-bốt ít nhất 3 tháng một lần để tránh hết pin quá lâu.
- Chỉ các kỹ thuật viên có trình độ hoặc dịch vụ hỗ trợ sau bán hàng mới có thể thay thế pin trong sản phẩm này.

**Thông tin an toàn laser**

- Cảm biến laser trong sản phẩm này đạt tiêu chuẩn IEC 60825-1: Tiêu chuẩn 2014 cho các sản phẩm laser Loại 1. Vui lòng tránh tiếp xúc trực tiếp bằng mắt với cảm biến trong quá trình sử dụng.

Bảng văn bản này, Dreame Trading (Tianjin) Co., Ltd. tuyên bố loại thiết bị vô tuyến RLF22GA tuân thủ Chỉ thị 2014/53/EU. Xem toàn văn tuyên bố về sự phù hợp của EU theo địa chỉ: <https://global.dreametech.com>

Để biết hướng dẫn sử dụng điện tử chi tiết, vui lòng truy cập <https://global.dreametech.com/pages/user-manuals-and-faqs>

Phụ kiện

Phụ kiện lắp sẵn



Chổi chính

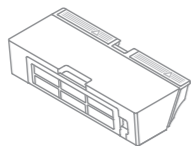

Hộp chứa bụi



Công cụ làm sạch

Các phụ kiện khác

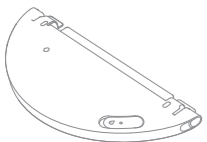

Bình chứa nước

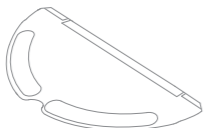

Miếng lau



Chổi phụ



Sạc

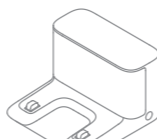

Đế sạc

Rô-bốt

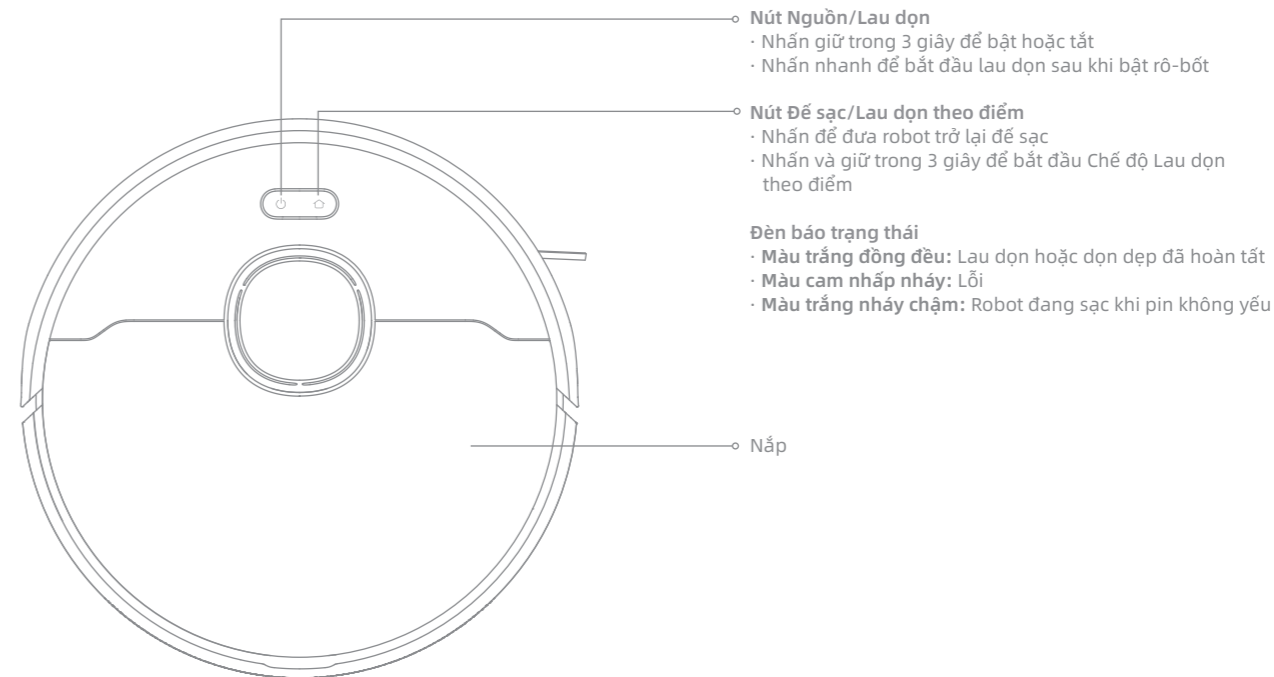

**Rô-bốt**

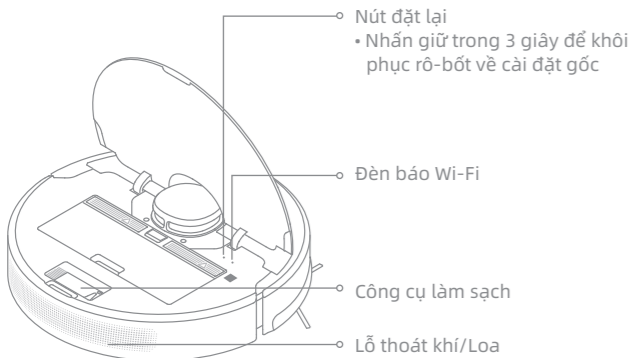

**Cảm biến của rô-bốt**

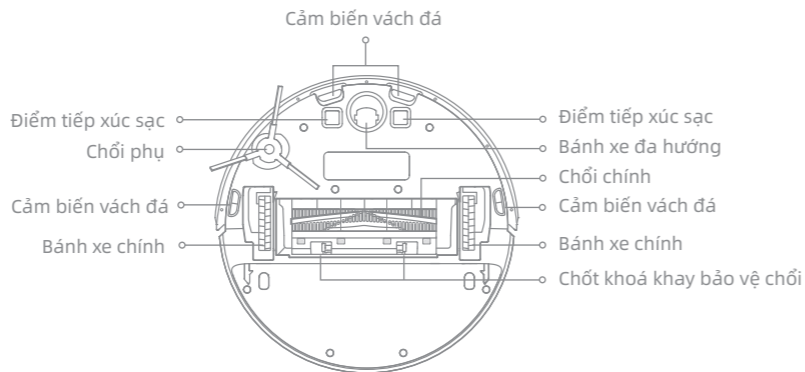
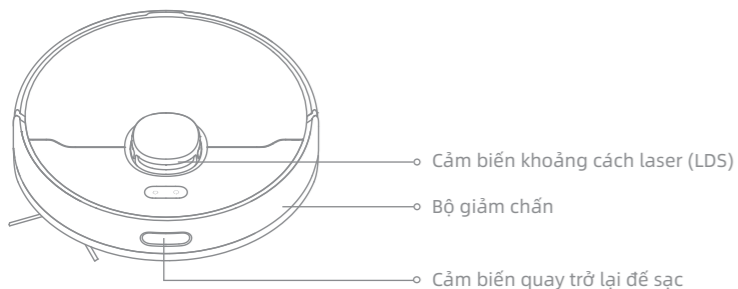

**Hộp chứa bụi**

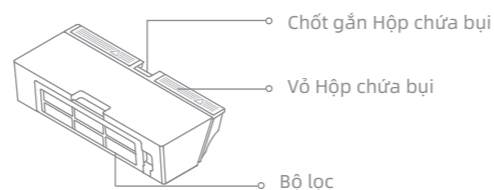

**Mô-đun lau nhà**

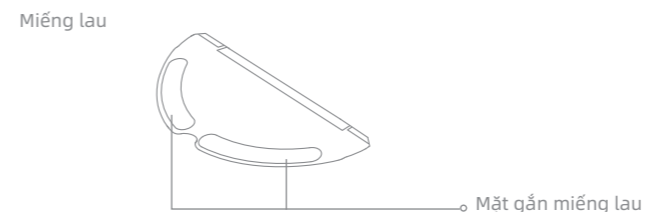
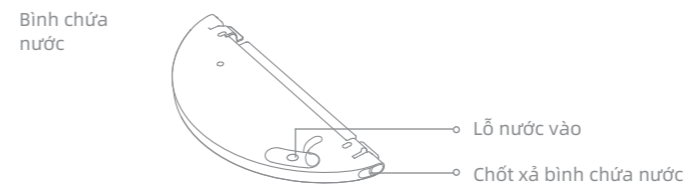

**Để sạc**

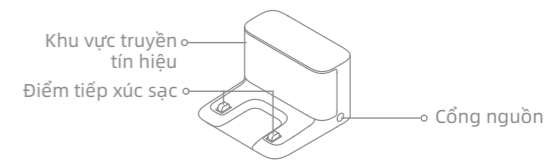

## VI Thu dọn nhà cửa

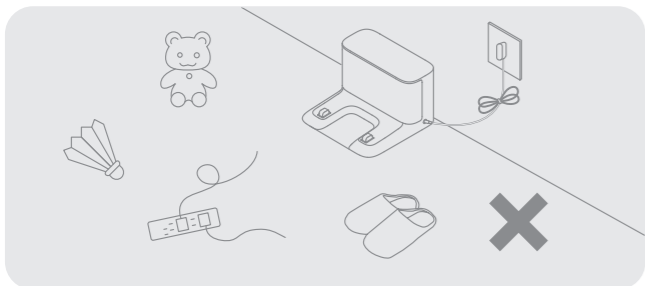

Thu dọn các vật dụng như dây nguồn, quần áo, dép và đồ chơi để nâng cao hiệu quả của rô-bốt.

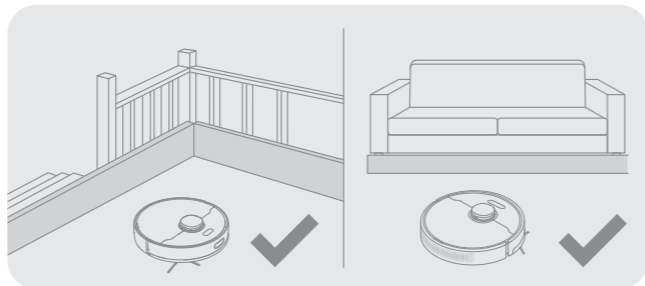

Trước khi lau dọn, hãy đặt một tấm chắn ở mép cầu thang và ghế sofa để đảm bảo rô-bốt hoạt động an toàn và trơn tru.

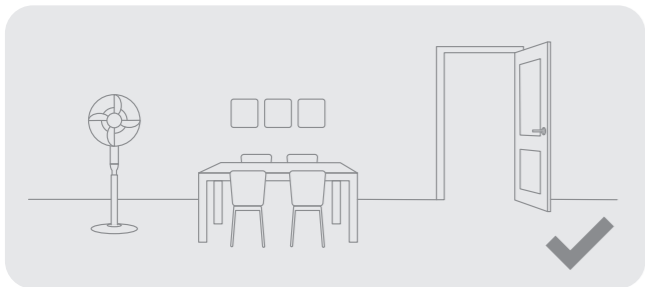

Mở cửa phòng cần lau dọn và xếp đồ đạc vào đúng chỗ để có nhiều không gian hơn.

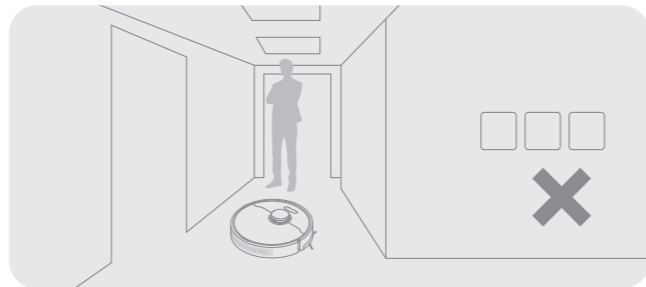

Không đứng phía trước rô-bốt, bậc cửa, hành lang hoặc những nơi chật hẹp để tránh việc rô-bốt không nhận diện được khu vực cần lau dọn.

**Lưu ý:** Khi vận hành rô-bốt lần đầu tiên, hãy đi theo khi rô-bốt làm sạch để kịp thời loại bỏ mọi chướng ngại vật.

## Trước khi sử dụng

### 1. Tháo màng bảo vệ

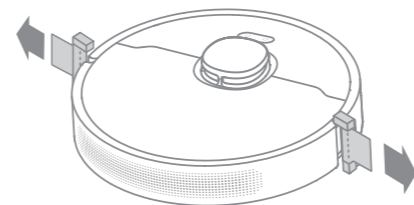

### 2. Lắp chốt phụ

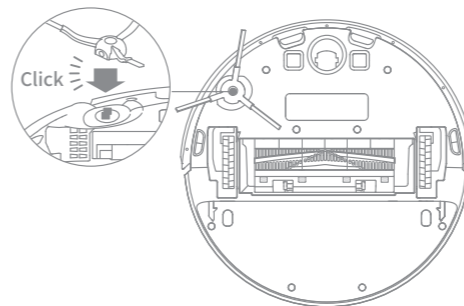

**Lưu ý:** Lắp chốt phụ vào vị trí đến khi nghe thấy tiếng "click".

### 3. Đặt đế sạc trên bề mặt bằng phẳng dựa vào tường và kết nối để sạc với ổ cắm điện

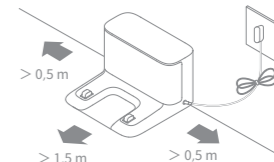

#### Lưu ý:

- Không để đồ vật trong khu vực 1,5 m phía trước và 0,5 m hai bên để sạc.
- Để đảm bảo bạn có thể kết nối tốt với rô-bốt bằng điện thoại của mình, hãy đảm bảo rô-bốt và đế sạc nằm trong phạm vi phủ sóng WiFi.
- Không đặt đế sạc ở khu vực có ánh sáng mặt trời chiếu trực tiếp hoặc nơi các đồ vật khác có thể chặn tín hiệu, vì điều này có thể cản trở rô-bốt quay trở lại để sạc.

### 4. Đặt rô-bốt lên đế sạc để sạc

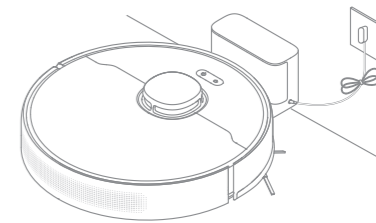

#### Lưu ý:

- Nên sạc đầy trước khi sử dụng lần đầu. Điều này đảm bảo rằng rô-bốt quay trở lại để sạc thành công.
- Không di chuyển đế sạc trong khi robot đang lau dọn.

## VI Kết nối với ứng dụng Dreamehome

Sản phẩm này tương thích với ứng dụng Dreamehome để điều khiển thiết bị của bạn.

### 1. Tải ứng dụng Dreamehome

Quét mã QR trên rô-bốt hoặc tìm kiếm "Dreamehome" trong cửa hàng ứng dụng để tải và cài đặt ứng dụng.

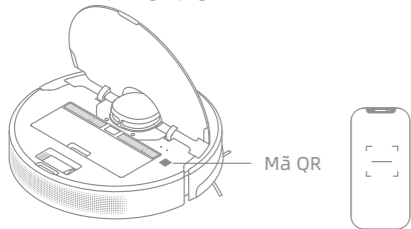

### 2. Thêm thiết bị

Mở ứng dụng Dreamehome, chạm vào "+" ở phía trên bên phải và quét lại mã QR ở trên để thêm "DreameBot F9 Pro". Vui lòng làm theo lời nhắc để hoàn tất việc kết nối Wi-Fi.

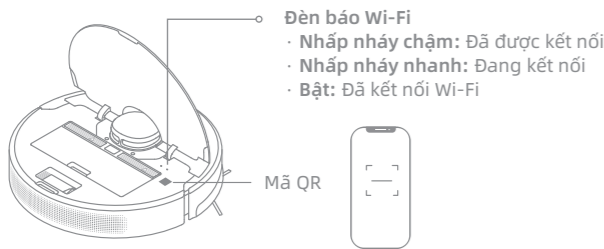

### 3. Đặt lại Wi-Fi

Lưu ý:

- Chỉ hỗ trợ Wi-Fi 2.4GHz.
- Do các bản nâng cấp trong phần mềm ứng dụng, các hoạt động thực tế có thể khác với các tuyên bố trong sách hướng dẫn này. Vui lòng làm theo hướng dẫn theo phiên bản ứng dụng hiện tại.

Nhấn giữ đồng thời các nút và đến khi nghe thấy lời nhắc bằng giọng nói "Waiting for the network configuration" (Đang chờ cấu hình mạng). Khi đèn báo Wi-Fi nhấp nháy chậm là lúc Wi-Fi đã được đặt lại thành công.

**Lưu ý:** Nếu rô-bốt của bạn không thể kết nối thành công với ứng dụng, hãy đặt lại Wi-Fi và thêm lại thiết bị.

## Cách sử dụng

### 1. Thiết lập bản đồ nhanh

Sau khi định cấu hình mạng lần đầu tiên, hãy làm theo hướng dẫn trên ứng dụng để nhanh chóng thiết lập bản đồ và rô-bốt sẽ bắt đầu thiết lập bản đồ mà không cần lau dọn. Quá trình thiết lập bản đồ sẽ hoàn tất khi rô-bốt quay trở lại để sạc, và bản đồ sẽ được lưu tự động.

### 2. Bật/Tắt

Nhấn giữ nút trong 3 giây để bật rô-bốt. Đèn báo nguồn phải sáng lên. Đặt rô-bốt lên để sạc, rô-bốt sẽ tự động bật và bắt đầu sạc. Để tắt rô-bốt, hãy di chuyển rô-bốt ra khỏi đế và nhấn và giữ nút trong 3 giây.

### 3. Bắt đầu lau dọn

Nhấn nhanh nút để bắt đầu lau dọn sau khi bật rô-bốt. Sau đó, rô-bốt sẽ vạch ra lộ trình chính xác, lau dọn theo phương pháp dọc theo các cạnh và tường, sau đó hoàn tất bằng việc lau dọn từng phòng theo hình chữ S để đảm bảo lau sạch triệt để.

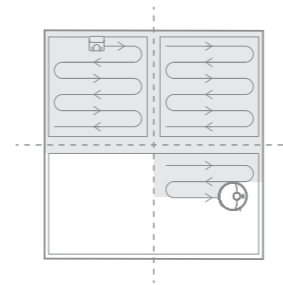

### 4. Chế độ lau dọn

DreameBot F9 Pro có bốn chế độ lau dọn: Giảm ồn, Tiêu chuẩn, Mạnh mẽ và Siêu tốc. Chế độ mặc định là Tiêu chuẩn. Bạn có thể chỉ định chế độ hút bụi trong ứng dụng.

### 5. Tạm dừng/Chế độ ngủ

Khi robot đang chạy, nhấn nút bất kỳ để tạm dừng. Nếu rô-bốt bị tạm dừng hơn 10 phút sẽ tự động chuyển sang chế độ ngủ. Tất cả đèn báo trên robot sẽ chuyển sang chế độ tắt. Nhấn nút bất kỳ trên rô-bốt hoặc sử dụng ứng dụng để đánh thức rô-bốt.

Lưu ý:

- Rô-bốt sẽ tự động tắt nếu để trong Chế độ ngủ hơn 12 tiếng.
- Nếu rô-bốt đang tạm dừng, khi đưa về đế sạc thì nhiệm vụ lau dọn gần nhất sẽ kết thúc.

### 6. Lau dọn theo điểm

Khi rô-bốt tạm dừng hoặc đang trong Chế độ chờ, nhấn và giữ nút trong 3 giây để bắt đầu Chế độ Lau dọn theo điểm. Chế độ này sẽ làm sạch một khu vực hình vuông có kích thước 1,5 x 1,5 mét trực tiếp xung quanh rô-bốt. Khi kết thúc Lau dọn theo điểm, rô-bốt sẽ tự động trở về vị trí ban đầu và ngừng hoạt động.

**Lưu ý:** Kích hoạt Chế độ Lau dọn theo điểm sẽ kết thúc nhiệm vụ làm sạch hiện tại của rô-bốt.

### 7. Chế độ Không làm phiền (DND)

Khi đặt rô-bốt ở chế độ Không làm phiền (DND), rô-bốt sẽ không thể vệ sinh tiếp và đèn báo nguồn sẽ tắt. Chế độ DND bị tắt theo mặc định gốc. Bạn có thể sử dụng ứng dụng để bật chế độ DND hoặc chỉnh sửa khung giờ DND. Khung giờ DND mặc định từ 22:00 giờ đêm-8:00 giờ sáng.

Lưu ý:

- Các nhiệm vụ dọn dẹp đã lên lịch vẫn sẽ được thực hiện đúng giờ trong khung giờ bật chế độ DND.
- Rô-bốt sẽ tiếp tục lau dọn ở vị trí đã dừng lại sau khi kết thúc chế độ DND.

### 8. Lau dọn theo lịch trình

Bạn có thể lên lịch thời gian lau dọn trong ứng dụng Dreamehome. Rô-bốt sẽ tự động bắt đầu lau dọn vào thời gian được chỉ định và sau đó quay trở lại để sạc để sạc lại sau khi quá trình lau dọn đã hoàn tất.

## Cách sử dụng

### 9. Chức năng ứng dụng bổ sung

Làm theo hướng dẫn trên giao diện ứng dụng để sử dụng thêm nhiều chức năng hơn. Phiên bản hiện tại của ứng dụng có thể đã được cập nhật; vui lòng làm theo hướng dẫn dựa trên phiên bản ứng dụng mới nhất.

### 10. Sử dụng Chức năng lau

Tất cả các tầng được khuyến nghị nên hút bụi ít nhất ba lần trước lần lau đầu tiên để đạt hiệu quả lau dọn tốt hơn.

1) Làm ấm miếng lau và vắt kiệt nước. Tiến hành lắp miếng lau như minh họa trong sơ đồ.

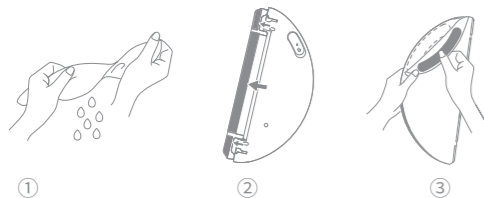

2) Đổ đầy nước vào bình chứa.

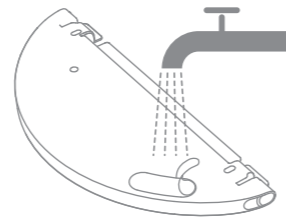

**Lưu ý:** Không sử dụng chất tẩy rửa hoặc chất khử trùng.

3) Căn chỉnh mô-đun lau nhà theo chỉ dẫn của mũi tên, sau đó trượt mô-đun vào phía sau rô bốt cho đến khi mô-đun khớp vào vị trí. Nhấn nút  hoặc sử dụng ứng dụng Dreamehome để bắt đầu lau dọn.

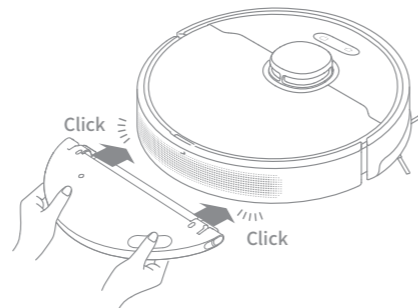

**Lưu ý:**

- Không nên sử dụng chức năng lau đối với thảm.
- Sử dụng ứng dụng để điều chỉnh lưu lượng nước theo yêu cầu.

## Bảo dưỡng định kỳ

Để đảm bảo rô-bốt luôn ở tình trạng tốt, bạn nên tham khảo bảng sau để bảo dưỡng định kỳ.

Bộ phận	Tần suất bảo dưỡng	Thời gian thay thế
Miếng lau	Sau mỗi lần sử dụng	Cách 3 đến 6 tháng
Chổi chính	2 tuần một lần	Cách 6 đến 12 tháng
Bộ lọc Hộp chứa bụi		Cách 3 đến 6 tháng
Chổi phụ		
Khu vực phát tín hiệu của đế sạc	Mỗi tháng một lần	/
Điểm tiếp xúc sạc		
Bánh xe đa hướng		
Cảm biến khoảng cách laser (LDS)		
Cảm biến vách đá		
Bình chứa nước	Vệ sinh khi cần thiết	/
Hộp chứa bụi		

**Lưu ý:** Tần suất thay thế sẽ phụ thuộc vào cách bạn sử dụng rô-bốt. Nếu ngoại lệ xảy ra do hoàn cảnh đặc biệt, các bộ phận nên được thay thế.

## VI Bảo dưỡng định kỳ

### Vệ sinh Hộp chứa bụi và Bộ lọc

1. Mở nắp rô-bốt, sau đó nhấn chốt Hộp chứa bụi để tháo Hộp chứa bụi.

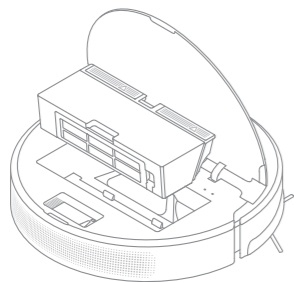

2. Mở nắp Hộp chứa bụi và làm trống Hộp chứa bụi như minh họa trong sơ đồ.

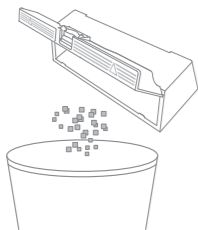

3. Tháo bộ lọc và gõ nhẹ vào để.

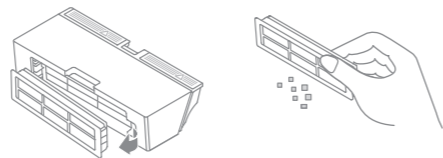

#### Lưu ý:

- Không cố làm sạch bộ lọc bằng bàn chải, ngón tay hoặc vật sắc nhọn để tránh hư hỏng.

4. Rửa Hộp chứa bụi và bộ lọc bằng nước rồi để khô hoàn toàn trước khi lắp lại.

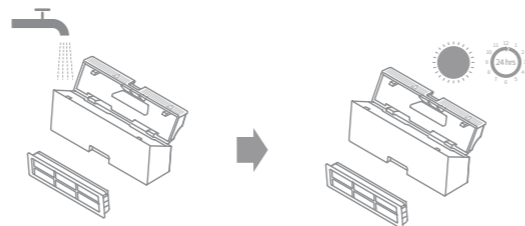

#### Lưu ý:

- Chỉ rửa Hộp chứa bụi và bộ lọc bằng nước sạch. Không sử dụng bất kỳ chất tẩy rửa nào.
- Chỉ sử dụng Hộp chứa bụi và bộ lọc khi đã khô hoàn toàn.

## VI Bảo dưỡng định kỳ

### Làm sạch Mô-đun lau

1. Trượt hai chốt xả ở bên cạnh ngăn chứa nước, tháo mô-đun lau và kéo miếng lau ra khỏi mô-đun lau.

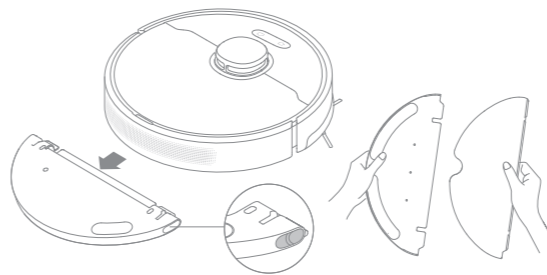

2. Đổ nước trong bình chứa ra ngoài. Chỉ làm sạch bằng nước và để khô tự nhiên trước khi lắp đặt lại.



**Lưu ý:** Không để bình chứa tiếp xúc trực tiếp với ánh nắng mặt trời.

3. Chỉ làm sạch miếng lau bằng nước và để khô tự nhiên trước khi lắp lại.

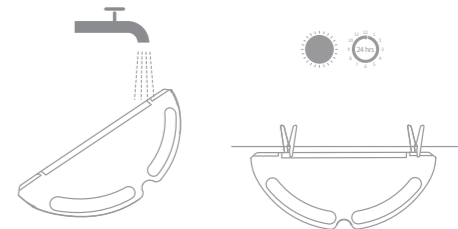

#### Lưu ý:

- Tháo miếng lau ra khỏi mô-đun lau trước khi vệ sinh và đảm bảo nước bắn không chảy ngược vào lỗ thoát nước nhằm tránh tắc nghẽn.

4. Nếu xảy ra hiện tượng nước chảy chậm hoặc nước chảy không đều, hãy làm sạch lỗ thông hơi trên nắp ngăn chứa nước.

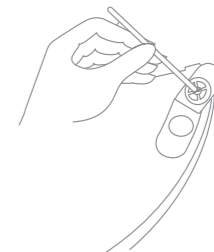

## Bảo dưỡng định kỳ

### Làm sạch Chổi chính

1. Nhấn chốt khóa khay bảo vệ chổi vào trong để tháo khay bảo vệ chổi và nhắc chổi ra khỏi rô-bốt.

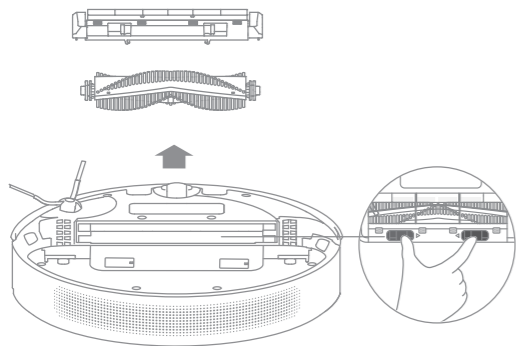

2. Kéo các nắp chổi ra như minh họa trong sơ đồ. Sử dụng công cụ vệ sinh đi kèm để loại bỏ bất kỳ sợi lông hoặc tóc nào bị vướng vào bàn chải.

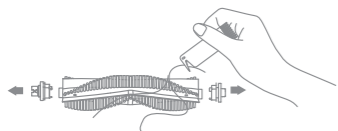

**Lưu ý:** Không kéo lông hoặc tóc rối trong chổi chính quá mức. Nếu không, chổi có thể bị hư hại.

### Vệ sinh Bánh xe chính / Bánh xe đa hướng

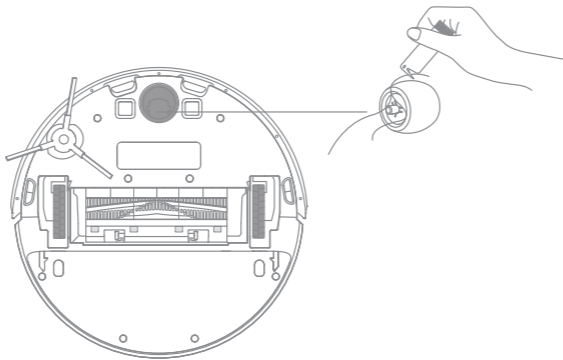

**Lưu ý:** Sử dụng dụng cụ như tuốc nơ vít nhỏ để tách trục và lớp của bánh xe đa hướng.

### Vệ sinh Chổi phụ

Kéo chổi phụ ra và sử dụng công cụ vệ sinh đi kèm để loại bỏ bất kỳ sợi lông hoặc tóc nào bị vướng vào bàn chải.



## Bảo dưỡng định kỳ

**Lưu ý:** Vải ướt có thể làm hỏng các bộ phận nhạy cảm bên trong rô-bốt và đế sạc. Vui lòng sử dụng vải khô để vệ sinh.

### Vệ sinh Cảm biến quay trở lại để sạc

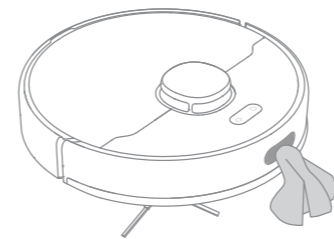

### Vệ sinh các Điểm tiếp xúc sạc

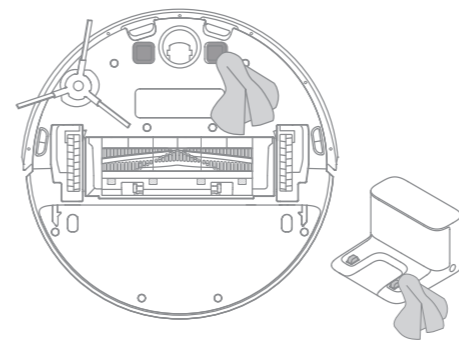

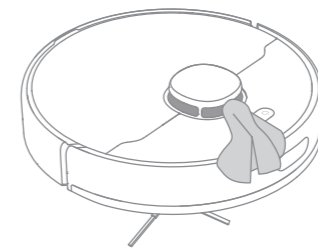

### Vệ sinh Cảm biến khoảng cách laser

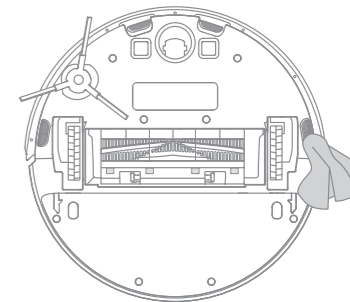

### Vệ sinh Cảm biến chống rơi



### Khởi động lại rô-bốt

Nếu rô-bốt không phản hồi hoặc không tắt nguồn được, hãy nhấn giữ nút  trong 10 giây để tắt thủ công. Sau đó, nhấn nút  trong 3 giây để khởi động rô-bốt.

### Pin

Rô-bốt sử dụng bộ pin lithium-ion hiệu suất cao. Vui lòng đảm bảo rô-bốt được sạc đầy pin khi sử dụng hàng ngày nhằm duy trì hiệu suất pin tối ưu. Nếu không sử dụng trong một thời gian dài, hãy tắt và cất rô-bốt đi. Sạc lại rô-bốt ít nhất ba tháng một lần để tránh hư hỏng do hết pin quá lâu.

## Xử lý sự cố

Vấn đề	Giải pháp
Rô-bốt không bật	Mức pin thấp. Sạc pin cho rô-bốt trên đế sạc rồi thử lại. Nhiệt độ pin quá thấp hoặc quá cao. Nên vận hành thiết bị ở nhiệt độ từ 32 °F (0°C) đến 104 °F (40°C).
Rô-bốt không nhận sạc	Đế sạc không nhận điện. Vui lòng đảm bảo hai đầu sạc ae đã cắm chính xác. Tiếp xúc kém. Làm sạch các điểm tiếp xúc sạc của đế sạc và rô-bốt.
Rô-bốt không trở lại để sạc	Quá nhiều vật cản xung quanh đế sạc. Đặt đế sạc tại khu vực thoáng hơn. Làm sạch khu vực truyền tín hiệu của đế sạc.
Rô-bốt gặp trục trặc	Tắt rô-bốt và kích hoạt lại.
Rô-bốt phát ra tiếng động lạ	Có thể xảy ra trường hợp dị vật mắc vào chổi chính, chổi phụ hoặc một trong những bánh xe chính. Dừng rô-bốt lại để loại bỏ mảnh vụn.
Rô-bốt không còn làm sạch hiệu quả hoặc để lại bụi	Hộp chứa bụi đã đầy. Làm sạch hộp chứa bụi. Bộ lọc bị tắc. Làm sạch bộ lọc. Có dị vật mắc vào chổi chính. Làm sạch chổi chính.

## Xử lý sự cố

Vấn đề	Giải pháp
Rô-bốt không thể kết nối Wi-Fi	Đã xảy ra sự cố với kết nối Wi-Fi. Đặt lại Wi-Fi và tải xuống phiên bản ứng dụng Dreamehome mới nhất rồi thử kết nối lại. Quyền vị trí không mở. Vui lòng đảm bảo quyền truy cập vị trí tại ứng dụng Dreamehome đang bật. Tín hiệu Wi-Fi yếu. Đảm bảo rô-bốt đang ở trong khu vực có vùng phủ sóng Wi-Fi tốt. Rô-bốt không hỗ trợ Wi-Fi 5GHz. Vui lòng đảm bảo rô-bốt của bạn kết nối với Wi-Fi 2.4GHz. Tên người dùng hoặc mật khẩu Wi-Fi không chính xác. Vui lòng nhập tên người dùng và mật khẩu đúng.
Rô-bốt không thực hiện dọn dẹp theo lịch trình	Rô-bốt sắp hết pin. Rô-bốt sẽ không bắt đầu tính năng dọn dẹp theo lịch trình trừ khi còn ít nhất 15% pin.
Đế rô-bốt trên đế sạc có tiêu tốn điện năng không khi rô-bốt đã sạc đầy?	Đế rô-bốt trên đế sạc sau khi sạc đầy tiêu thụ rất ít điện năng và có thể giúp duy trì hiệu suất pin tối ưu.
Không có hoặc chỉ có ít nước chảy ra từ ngăn chứa nước	Kiểm tra xem có nước bên trong ngăn chứa nước không. Làm sạch miếng lau nhà nếu bị bẩn. Bạn cần đảm bảo lắp tấm lau nhà đúng theo Hướng dẫn sử dụng. Làm sạch lỗ thoát khí trên ngăn chứa nước.
Rô-bốt không tiếp tục dọn dẹp sau khi sạc	Đảm bảo rô-bốt đang không ở chế độ Không làm phiền (DND) do chế độ này sẽ khiến rô-bốt không thể tiếp tục quá trình dọn dẹp. Rô-bốt không tiếp tục dọn dẹp trong quá trình sạc thủ công hoặc đang ở trên đế sạc.
Rô-bốt không trở lại để sạc sau khi di chuyển	Di chuyển rô-bốt có thể làm rô-bốt tự định vị lại hoặc thiết lập lại bản đồ môi trường xung quanh. Nếu ở quá xa đế sạc, rô-bốt có thể không tự quay lại được và bạn sẽ cần đặt thủ công rô-bốt lên đế sạc.

Để được hỗ trợ thêm, hãy liên hệ với chúng tôi qua <https://global.dreameotech.com>

## VI Thông số kỹ thuật

### Rô-bốt

Mẫu máy	RLF22GA
Thời gian sạc	Khoảng 7 tiếng
Điện áp định mức	14,4 V $\text{---}$
Công suất định mức	40 W
Tần suất hoạt động	2400-2483,5 MHz
Công suất đầu ra tối đa	< 20 dBm

### Để sạc

Mẫu máy	RCS1
Đầu vào định mức	20,0 V $\text{---}$ 0,6 A
Đầu ra định mức	20,0 V $\text{---}$ 0,6 A

### Sạc

Mẫu máy	ZD012M200060EU
Đầu vào định mức	100-240 V~ 50/60 Hz 0,5 A
Đầu ra định mức	20,0 V $\text{---}$ 0,6 A

Trong điều kiện sử dụng bình thường, thiết bị này nên giữ khoảng cách ít nhất 20cm từ ăng-ten đến cơ thể người dùng.

## Xử lý và loại bỏ pin

Pin lithium-ion tích hợp có chứa các chất nguy hiểm cho môi trường. Trước khi vứt bỏ, hãy đảm bảo rằng các kỹ thuật viên có trình độ đã tháo bỏ pin và vứt bỏ tại cơ sở tái chế thích hợp.

- bạn cần tháo pin ra khỏi thiết bị trước khi vứt bỏ;
- thiết bị phải được ngắt khỏi nguồn điện chính khi tháo pin;
- pin phải được xử lý an toàn.

### CHÚ Ý:

Trước khi tháo pin, hãy ngắt nguồn điện và sử dụng càng nhiều pin càng tốt.

Nên thải bỏ pin không dùng nữa tại cơ sở tái chế thích hợp.

Không tiếp xúc với môi trường có nhiệt độ cao để tránh nguy cơ cháy nổ.

Nếu quá lạm dụng, chất lỏng có thể bị rò ra khỏi pin. Trong trường hợp xảy ra tiếp xúc, hãy xả nước và tìm trợ giúp y tế.

### Hướng dẫn loại bỏ

1. Lật ngược rô-bốt, sử dụng dụng cụ thích hợp để tháo các vít ở mặt sau của rô-bốt rồi tháo nắp.
2. Rút phích cắm các cực giữa pin và bo mạch PCB để tháo pin.

### Thông tin về WEEE



Tất cả các sản phẩm có biểu tượng này đều là rác thải điện và điện tử (WEEE theo chỉ thị 2012/19/EU) không được thải bỏ chung với rác thải sinh hoạt chưa được phân loại. Thay vào đó, bạn nên bảo vệ sức khỏe con người và môi trường bằng cách gửi thiết bị thải tới điểm thu gom được chỉ định để tái chế rác thải điện và điện tử theo chỉ định của chính phủ hoặc chính quyền địa phương. Tháo bỏ và tái chế đúng cách sẽ giúp ngăn ngừa những hậu quả tiêu cực tiềm ẩn đối với môi trường và sức khỏe con người. Vui lòng liên hệ với đơn vị lắp đặt hoặc chính quyền địa phương để biết thêm thông tin về địa điểm cũng như các điều khoản và điều kiện của các điểm thu gom đó.

## ข้อมูลด้านความปลอดภัย

เพื่อหลีกเลี่ยงการเกิดไฟฟ้าช็อต ไฟไหม้ หรือการบาดเจ็บที่เกิดจากการใช้หุ่นยนต์ดูดฝุ่นอย่างไม่เหมาะสม โปรดอ่านคู่มือผู้ใช้อย่างละเอียดก่อนใช้หุ่นยนต์ดูดฝุ่น และเก็บไว้เพื่อใช้อ้างอิงในอนาคต

### ข้อจำกัดในการใช้งาน

- เด็กอายุต่ำกว่า 8 ปี หรือบุคคลที่มีความบกพร่องทางร่างกาย ประสบสัสมผัส สติปัญญา หรือประสบการณ์หรือความรู้จำกัดไม่ควรใช้ผลิตภัณฑ์นี้ โดยที่ไม่อยู่ภายใต้การดูแลของพ่อแม่หรือผู้ปกครองเพื่อให้มั่นใจได้ถึงการใช้งานที่ปลอดภัยและเพื่อหลีกเลี่ยงความเสี่ยงใด ๆ ห้ามเด็กทำความสะอาดและบำรุงรักษาโดยไม่มีผู้ดูแล
- ห้ามเด็กเล่นกับผลิตภัณฑ์นี้ ตรวจสอบให้แน่ใจว่าเด็กและสัตว์เลี้ยงอยู่ห่างจากหุ่นยนต์ในระยะที่ปลอดภัยในขณะที่หุ่นยนต์กำลังทำงาน
- ผลิตภัณฑ์นี้ใช้สำหรับการทำความสะอาดพื้นในบ้านเท่านั้น ห้ามใช้งานกลางแจ้ง บนพื้นผิวที่ไม่ใช่พื้น หรือในเชิงพาณิชย์หรืออุตสาหกรรม
- หากเครื่องชาร์จชำรุดหรือเสียหาย ให้หยุดใช้งานทันทีและติดต่อทีมบริการหลังการขาย
- ห้ามใช้หุ่นยนต์ในพื้นที่ที่อยู่เหนือระดับพื้นดินโดยไม่มีสิ่งกีดขวางป้องกัน
- ห้ามวางหุ่นยนต์กลับหัว ห้ามใช้ฝาปิด LDS, ฝาปิดหุ่นยนต์, หรือกันชนเป็นที่จับสำหรับหุ่นยนต์
- ห้ามใช้หุ่นยนต์ในที่ที่มีอุณหภูมิแวดล้อมสูงกว่า 40° C หรือต่ำกว่า 0° C หรือบนพื้นผิวที่มีของเหลวหรือสารเหนียว
- เก็บสายเคเบิลออกจากพื้นก่อนใช้หุ่นยนต์เพื่อป้องกันไม่ให้เกิดการลากลากสายเคเบิลในขณะที่ทำความสะอาด
- นำสิ่งของที่เปราะบางหรือมีขนาดเล็กออกจากพื้นเพื่อป้องกันไม่ให้หุ่นยนต์ชนและสร้างความเสียหาย
- เพื่อป้องกันความเสียหายหรืออันตรายจากการลากลาก ให้นำวัตถุที่หลวมออกจากพื้น และถอดสายเคเบิลหรือสายไฟบนเส้นทางการทำความสะอาดก่อนใช้งานหุ่นยนต์
- เก็บเส้นผม นิ้วมือ และส่วนอื่น ๆ ของร่างกายให้ห่างจากช่องดูดของหุ่นยนต์
- เก็บแปรงทำความสะอาดเครื่องมือให้พ้นมือเด็ก

## ข้อมูลด้านความปลอดภัย

### ข้อจำกัดในการใช้งาน

- ห้ามวางเด็ก สัตว์เลี้ยง หรือสิ่งของใด ๆ ไว้บนหุ่นยนต์ ไม่ว่าหุ่นยนต์จะอยู่นิ่งหรือเคลื่อนที่ก็ตาม
- ห้ามใช้หุ่นยนต์เพื่อทำความสะอาดวัตถุที่กำลังไหม้ ห้ามใช้หุ่นยนต์หยิบของเหลวที่ไวไฟหรือติดไฟได้ ก๊าซที่มีฤทธิ์กัดกร่อน หรือกรดหรือตัวทำละลายที่ไม่มีการเจือปน
- ห้ามดูดฝุ่นวัตถุที่แข็งหรือมีคม ห้ามใช้อุปกรณ์ในการหยิบวัตถุ เช่น ก้อนหิน กระดาษชิ้นใหญ่ หรือสิ่งของใด ๆ ที่อาจทำให้อุปกรณ์อุดตัน
- ตรวจสอบให้แน่ใจว่าหุ่นยนต์ปิดอยู่และถอดปลั๊กแท่นชาร์จไฟออกก่อนทำความสะอาดหรือบำรุงรักษา
- อย่าใช้ผ้าเปียกเช็ดหรือน้ำยาใด ๆ เพื่อล้างหุ่นยนต์และแท่นชาร์จไฟ
- ชิ้นส่วนที่ล้างทำความสะอาดได้ต้องถูกทำให้แห้งสนิทก่อนติดตั้งและใช้งาน
- ตรวจสอบให้แน่ใจว่าหุ่นยนต์ปิดอยู่ในขณะที่ทำการขนส่งและหากเป็นไปได้เก็บไว้ในบรรจุภัณฑ์เดิม
- โปรดใช้ผลิตภัณฑ์นี้ตามคำแนะนำในคู่มือการใช้งาน ผู้ใช้ต้องรับผิดชอบต่อความสูญเสียหรือความเสียหายใด ๆ ที่เกิดขึ้นจากการใช้ผลิตภัณฑ์นี้อย่างไม่เหมาะสม

แบตเตอรี่และการชาร์จ

- ห้ามใช้แบตเตอรี่ เครื่องชาร์จ หรือแท่นชาร์จไฟของบุคคลที่สาม ใช้ร่วมกับชุดจ่ายไฟ RCS1 เท่านั้น
- ห้ามพยายามถอดประกอบ ซ่อมแซม หรือดัดแปลงแบตเตอรี่หรือแท่นชาร์จไฟด้วยตัวคุณเอง
- ห้ามวางแท่นชาร์จไฟใกล้กับแหล่งความร้อน
- ห้ามใช้ผ้าเปียกหรือมือที่เปียกเช็ดหรือทำความสะอาดหน้าสัมผัสการชาร์จของแท่นชาร์จไฟ
- ห้ามทิ้งแบตเตอรี่เก่าอย่างไม่เหมาะสม ควรทิ้งแบตเตอรี่ที่ไม่ต้องการที่โรงงานรีไซเคิลที่เหมาะสม
- หากไม่ได้ใช้งานหุ่นยนต์เป็นระยะเวลาานาน ให้ชาร์จแบตเตอรี่ให้เต็ม จากนั้นปิดเครื่องและเก็บในที่แห้งและเย็น ชาร์จหุ่นยนต์อย่างน้อยทุก ๆ 3 เดือนเพื่อหลีกเลี่ยงการคายประจุแบตเตอรี่มากเกินไป
- ผลิตภัณฑ์นี้ประกอบด้วยแบตเตอรี่ที่สามารถเปลี่ยนได้โดยช่างผู้ชำนาญหรือผู้ให้บริการหลังการขายเท่านั้น

ข้อมูลความปลอดภัยของเลเซอร์

- เซ็นเซอร์เลเซอร์ในผลิตภัณฑ์นี้เป็นไปตาม IEC 60825-1: 2014 มาตรฐานสำหรับผลิตภัณฑ์เลเซอร์ระดับ 1 โปรดหลีกเลี่ยงการสัมผัสกับดวงตาโดยตรงระหว่างการใช้งาน

ด้วยเหตุนี้ Dreame Trading (Tianjin) Co., Ltd. ขอประกาศว่าอุปกรณ์วิทย์ประเภท RLF22GA เป็นไปตามข้อบังคับที่ 2014/53/EU ข้อความฉบับสมบูรณ์ของประกาศความปลอดภัยของสหภาพยุโรปมีอยู่ตามที่อยู่อินเทอร์เน็ตต่อไปนี้: <https://global.dreameotech.com> สำหรับรายละเอียดเพิ่มเติมของคู่มืออิเล็กทรอนิกส์ โปรดไปที่ <https://global.dreameotech.com/pages/user-manuals-and-faqs>

ภาพรวมผลิตภัณฑ์

อุปกรณ์เสริม

อุปกรณ์เสริมที่ติดตั้งไว้ล่วงหน้า



แปรงหลัก

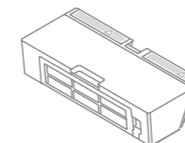

กลองเก็บฝุ่น



เครื่องมือทำความสะอาด

อุปกรณ์เสริมอื่น ๆ

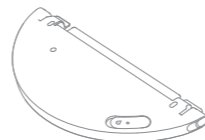

ถังเก็บน้ำ



ผ้าถูพื้น



แปรงด้านข้าง

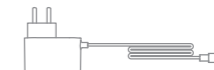

เครื่องชาร์จ

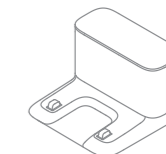

แท่นชาร์จไฟ

หุ่นยนต์

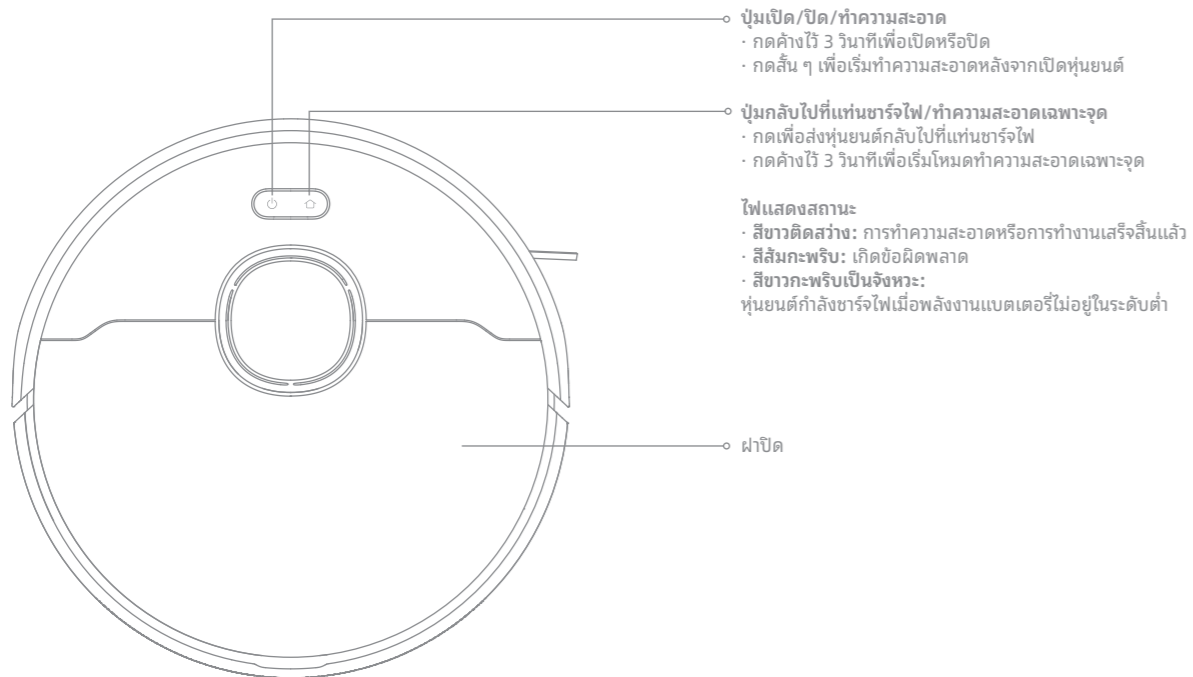

หุ่นยนต์

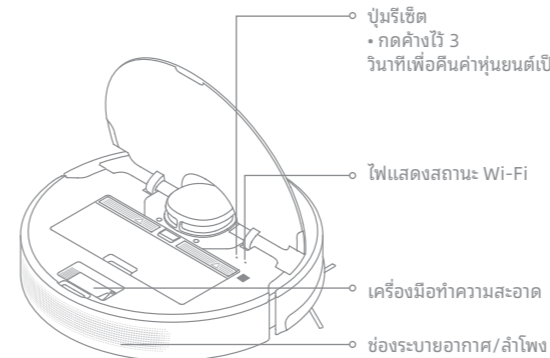

เซ็นเซอร์หุ่นยนต์

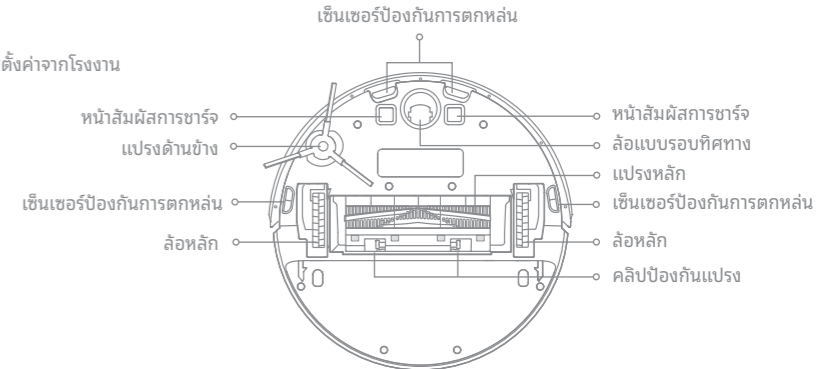
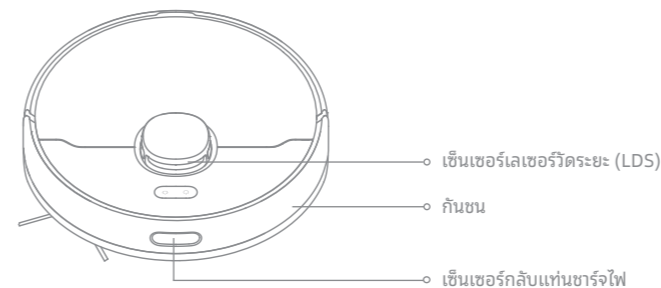

กล่องเก็บฝุ่น

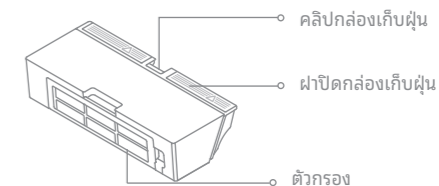

โมดูลการถูพื้น

ถังเก็บน้ำ

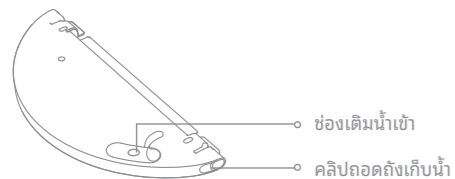

ผ้าถูพื้น

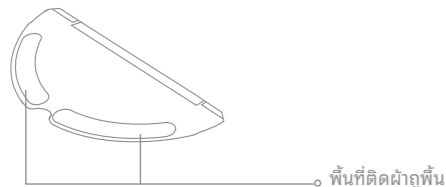

แท่นชาร์จไฟ

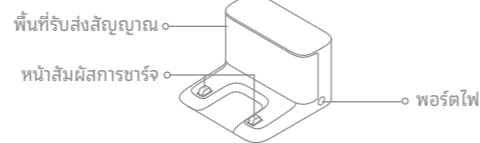

การจัดเตรียมบ้านของคุณ

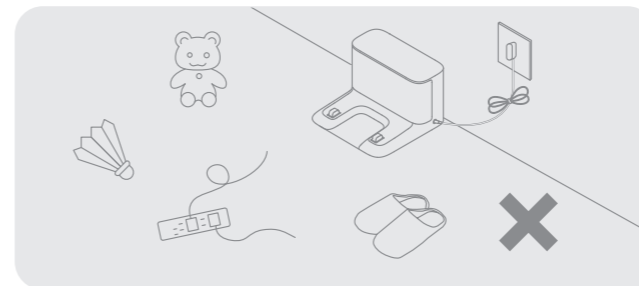

จัดระเบียบสิ่งของต่าง ๆ เช่น สายไฟ ผ้า รองเท้าแตะ และของเล่นเพื่อปรับปรุงประสิทธิภาพของหุ่นยนต์

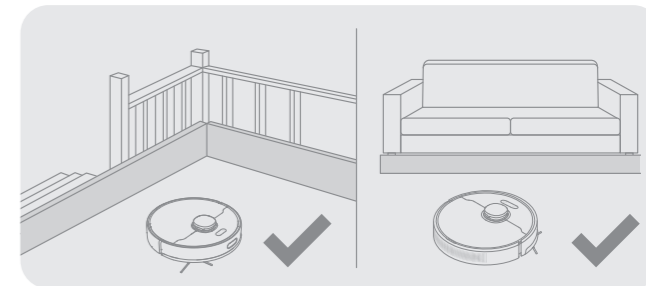

ก่อนการทำความสะอาด ให้วางแผงกั้นที่ขอบบันไดและโซฟาเพื่อให้หุ่นยนต์ทำงานได้อย่างปลอดภัยและราบรื่น

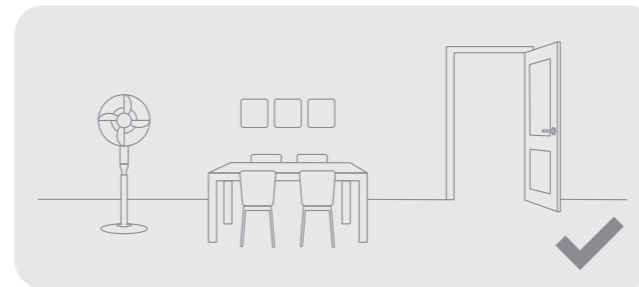

เปิดประตูห้องที่จะทำความสะอาดและวางเฟอร์นิเจอร์ให้เข้าที่เพื่อให้มีพื้นที่ว่างมากขึ้น

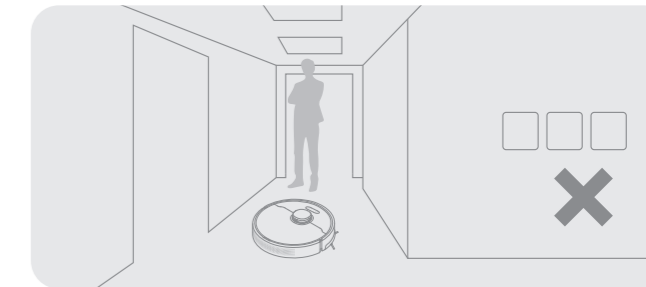

เพื่อป้องกันไม่ให้หุ่นยนต์ลื่นบนพื้นที่ที่ต้องทำความสะอาด อย่ายืนขวางหน้าหุ่นยนต์ ธรณีประตู โถงทางเดิน หรือที่แคบ ๆ

หมายเหตุ: เมื่อใช้งานหุ่นยนต์เป็นครั้งแรก ให้เดินตามหุ่นยนต์ไปรอบ ๆ ขณะทำความสะอาดเพื่อจัดสิ่งกีดขวางที่อาจเกิดขึ้นได้ทันเวลา

## 1. ดึงแถบป้องกันออก

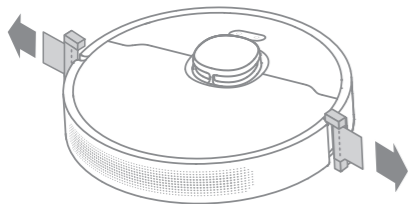

## 2. ติดตั้งแปรงด้านข้าง

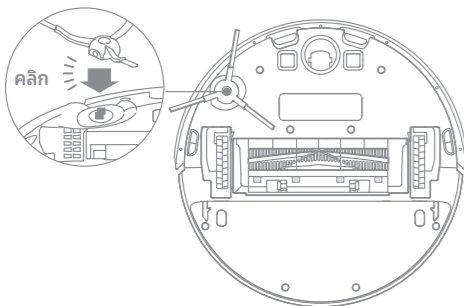

หมายเหตุ: ติดตั้งแปรงด้านข้างจนกระทั่งคลิกเข้าที่

## 3. วางแท่นชาร์จไฟบนพื้นราบโดยวางพิงผนังและต่อเข้ากับเต้ารับไฟฟ้า

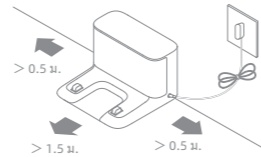

หมายเหตุ:

- รักษาพื้นที่ด้านหน้าของแท่นชาร์จ 1.5 ม. และด้านข้างทั้งสองด้านให้ห่างจากวัตถุ 0.5 ม.
- เพื่อให้แน่ใจว่าคุณสามารถเชื่อมต่อกับหุ่นยนต์กับโทรศัพท์ของคุณได้ดี ตรวจสอบให้แน่ใจว่าหุ่นยนต์และแท่นชาร์จไฟอยู่ในระยะ Wi-Fi
- อย่าวางแท่นชาร์จไฟในบริเวณที่มีแสงแดดส่องถึงโดยตรงหรือในที่ที่มีวัตถุอื่นบังสัญญาณเนื่องจากอาจทำให้หุ่นยนต์ไม่สามารถกลับไปแท่นชาร์จไฟได้

## 4. วางหุ่นยนต์ลงบนแท่นชาร์จไฟเพื่อทำการชาร์จ

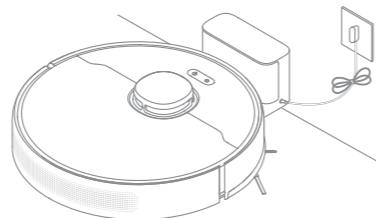

หมายเหตุ:

- แนะนำให้ชาร์จไฟให้เต็มก่อนใช้งานครั้งแรก
- สิ่งนี้ทำให้มั่นใจได้ว่าหุ่นยนต์จะกลับไปแท่นชาร์จไฟได้สำเร็จ
- อย่าเคลื่อนย้ายแท่นชาร์จไฟในขณะที่หุ่นยนต์กำลังทำการชาร์จ

## เชื่อมต่อกับแอป Dreamehome

ผลิตภัณฑ์นี้ทำงานร่วมกับแอป Dreamehome ซึ่งสามารถใช้ควบคุมอุปกรณ์ของคุณได้

## 1. ดาวน์โหลดแอป Dreamehome

สแกนคิวอาร์โค้ดบนหุ่นยนต์ หรือค้นหา "Dreamehome" ในแอปสโตร์เพื่อดาวน์โหลดและติดตั้งแอป

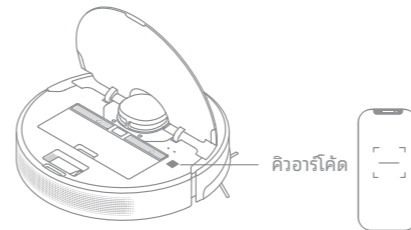

## 2. เพิ่มอุปกรณ์

เปิดแอป Dreamehome แล้วแตะ "+" ที่ด้านขวาบน แล้วสแกนคิวอาร์โค้ดด้านบนอีกครั้งเพื่อเพิ่ม "DreameBot F9 Pro" โปรดปฏิบัติตามคำแนะนำเพื่อสิ้นสุดการเชื่อมต่อ Wi-Fi



- ไฟแสดงสถานะ Wi-Fi
- กะพริบช้า ๆ: กำลังรอการเชื่อมต่อ
  - กะพริบอย่างรวดเร็ว: กำลังเชื่อมต่อ
  - เปิด: เชื่อมต่อ Wi-Fi แล้ว

## 3. รีเซ็ต Wi-Fi

หมายเหตุ:

- รองรับเฉพาะ Wi-Fi 2.4 Ghz เท่านั้น
- เนื่องจากการอัปเดตเฟิร์มแวร์แอป การทำงานจริงอาจแตกต่างจากข้อความในคู่มือนี้ โปรดทำตามคำแนะนำตามของแอปเวอร์ชันปัจจุบัน

กดปุ่ม และ ค้างไว้พร้อมกันจนกว่าคุณจะได้ยินเสียงแจ้งว่า "กำลังรอการกำหนดค่าเครือข่าย" เมื่อไฟแสดงสถานะ Wi-Fi กะพริบช้า ๆ แสดงว่าการรีเซ็ต Wi-Fi สำเร็จแล้ว

หมายเหตุ: หากหุ่นยนต์ของคุณเชื่อมต่อกับแอปไม่สำเร็จ ให้รีเซ็ต Wi-Fi และเพิ่มอุปกรณ์อีกครั้ง

## วิธีการใช้งาน

### 1. การทำแผนที่แบบเร็ว

หลังจากการกำหนดค่าเครือข่ายหรือใช้งานครั้งแรก ให้ทำตามคำแนะนำบนแอปเพื่อสร้างแผนที่แบบเร็ว และหุ่นยนต์จะเริ่มทำแผนที่โดยอัตโนมัติ ต้องทำความสะอาด กระบวนการทำแผนที่จะเสร็จสิ้นเมื่อหุ่นยนต์กลับมาที่แท่นชาร์จไฟ และแผนที่จะถูกบันทึกโดยอัตโนมัติ

### 2. เปิด/ปิด

กดปุ่ม  ค้างไว้ 3 วินาทีเพื่อเปิดหุ่นยนต์ ไฟแสดงสถานะการทำงานควรจะสว่างขึ้น วางหุ่นยนต์ลงบนแท่นชาร์จไฟ หุ่นยนต์ควรเปิดโดยอัตโนมัติและเริ่มการชาร์จ หากต้องการปิดหุ่นยนต์ ให้อพยพหุ่นยนต์ออกจากแท่นวางและกดปุ่ม  ค้างไว้ 3 วินาที

### 3. เริ่มต้นการทำความสะอาด

กดปุ่ม  สั้น ๆ เพื่อเริ่มการทำความสะอาดหลังจากเปิดหุ่นยนต์ จากนั้นหุ่นยนต์จะกำหนดเส้นทางอย่างแม่นยำ ทำความสะอาดตามขอบและผนังอย่างเป็นระบบ แล้วจึงเสร็จสิ้นการทำความสะอาดแต่ละห้องในรูปแบบรูปตัว S เพื่อให้แน่ใจว่าทำความสะอาดอย่างทั่วถึง

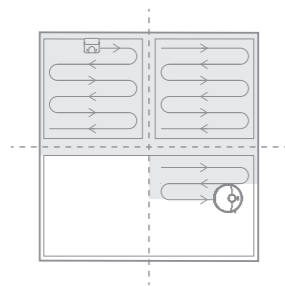

### 4. โหมดการทำความสะอาด

DreamBot F9 Pro มีโหมดการทำความสะอาดสี่โหมด: เขียว มาตรฐาน แรงสูง และเทอร์โบ โหมดเริ่มต้นคือมาตรฐาน คุณสามารถระบุโหมดการทำความสะอาดได้ในแอป

### 5. โหมดหยุดชั่วคราว/พักเครื่อง

เมื่อหุ่นยนต์กำลังทำงาน ให้กดปุ่มใดก็ได้เพื่อหยุดชั่วคราว หากหุ่นยนต์หยุดชั่วคราวนานกว่า 10 นาที หุ่นยนต์จะเข้าสู่โหมดพักเครื่องโดยอัตโนมัติ ไฟแสดงสถานะทั้งหมดบนหุ่นยนต์จะดับลง กดปุ่มใดก็ได้บนหุ่นยนต์หรือใช้แอปเพื่อปลุกหุ่นยนต์

หมายเหตุ:

- หุ่นยนต์จะปิดลงโดยอัตโนมัติหากปล่อยให้อยู่ในโหมดพักเครื่องนานกว่า 12 ชั่วโมง
- หากหุ่นยนต์อยู่ในสถานะหยุดชั่วคราวและถูกวางลงบนแท่นชาร์จไฟ งานทำความสะอาดปัจจุบันจะสิ้นสุดลง

### 6. การทำความสะอาดเฉพาะจุด

เมื่อหุ่นยนต์หยุดชั่วคราวหรืออยู่ในโหมดสแตนด์บาย ให้กดปุ่ม  ค้างไว้ 3 วินาทีเพื่อเริ่มโหมดการทำความสะอาดเฉพาะจุด ในโหมดนี้ หุ่นยนต์จะทำความสะอาดพื้นที่รูปทรงสี่เหลี่ยมขนาด 1.5 x 1.5 เมตรรอบ ๆ โดยตรง เมื่อการทำความสะอาดเฉพาะจุดเสร็จสิ้นแล้ว หุ่นยนต์จะกลับไปยังตำแหน่งเดิมโดยอัตโนมัติและหยุดการทำงาน

หมายเหตุ: การเปิดใช้งานโหมดการทำความสะอาดเฉพาะจุดจะทำให้งานทำความสะอาดปัจจุบันของหุ่นยนต์สิ้นสุดลง

### 7. โหมดห้ามรบกวน (Do Not Disturb, DND)

เมื่อหุ่นยนต์ถูกตั้งค่าเป็นโหมดห้ามรบกวน (DND) หุ่นยนต์จะถูกป้องกันไม่ให้กลับมาทำความสะอาดต่อและไฟแสดงสถานะจะดับลง โหมด DND จะถูกปิดใช้งานตามค่าเริ่มต้นจากโรงงาน คุณสามารถใช้แอปเพื่อเปิดใช้งานโหมด DND หรือแก้ไขช่วงเวลาของโหมด DND ได้ ช่วงเวลา DND คือ 22:00 - 8:00 ตามค่าเริ่มต้น

หมายเหตุ:

- งานทำความสะอาดตามกำหนดเวลาจะดำเนินการตรงตามช่วงเวลาของโหมด DND
- หุ่นยนต์จะดำเนินการทำความสะอาดต่อจากที่ค้างไว้หลังจากช่วงเวลา DND หมดอายุ

### 8. การทำความสะอาดตามกำหนดเวลา

คุณสามารถกำหนดเวลาทำความสะอาดได้ในแอป Dreamhome หุ่นยนต์จะเริ่มทำความสะอาดตามเวลาที่กำหนดโดยอัตโนมัติ จากนั้นจะกลับไปแท่นชาร์จไฟเพื่อทำการชาร์จใหม่เมื่อทำความสะอาดเสร็จ

## วิธีการใช้งาน

### 9. ฟังก์ชันเพิ่มเติมของแอป

ทำตามคำแนะนำบนอินเทอร์เฟซของแอปเพื่อใช้งานฟังก์ชันเพิ่มเติม เวอร์ชันของแอปอาจได้รับการอัปเดตแล้ว โปรดทำตามคำแนะนำของแอปเวอร์ชันปัจจุบัน

### 10. ใช้ฟังก์ชันการถูพื้น

ขอแนะนำให้ทำการดูฝุ่นบนพื้นทั้งหมดอย่างน้อยสามครั้งก่อนทำการถูพื้นครั้งแรกเพื่อให้การทำความสะอาดได้ผลดีขึ้น

1) ขูดฝุ่นพื้นให้หมดและบีบน้ำส่วนเกินออก ติดตั้งผ้าถูพื้นตามที่แสดงในแผนภาพ

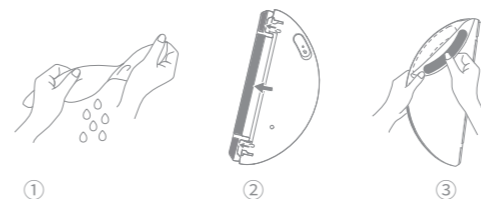

2) เติมน้ำให้เต็มถัง

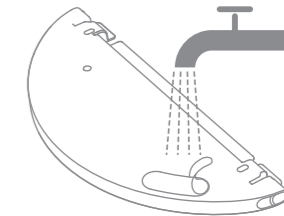

หมายเหตุ: ห้ามใช้ผงซักฟอกหรือน้ำยาล้างจาน

3) จัดแนวโมดูลถูพื้นตามลูกศรชี้ จากนั้นเลื่อนเข้าไปที่ด้านหลังของหุ่นยนต์จนกว่าจะคลิกเข้าที่ กดปุ่ม  หรือใช้แอป Dreamhome เพื่อเริ่มต้นการทำความสะอาด

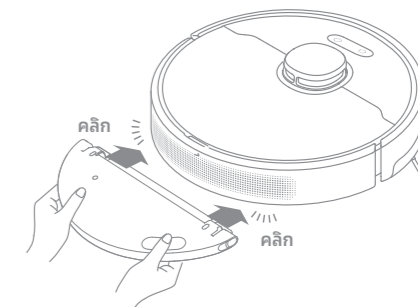

หมายเหตุ:

- ไม่แนะนำให้ใช้ฟังก์ชันการถูพื้นบนพรม
- ใช้แอปเพื่อปรับการไหลของน้ำตามต้องการ

## การบำรุงรักษา

เพื่อให้หุ่นยนต์อยู่ในสภาพดี สำหรับการบำรุงรักษาตามปกติขอแนะนำให้ดูตารางต่อไปนี้

ชิ้นส่วน	ความถี่ในการบำรุงรักษา	ระยะเวลาการเปลี่ยน
ผ้าถูพื้น	หลังการใช้งานแต่ละครั้ง	ทุก 3 ถึง 6 เดือน
แปรงหลัก	2 สัปดาห์ต่อครั้ง	ทุก 6 ถึง 12 เดือน
ตัวกรองกล่องเก็บฝุ่น		ทุก 3 ถึง 6 เดือน
แปรงด้านข้าง	เดือนละครั้ง	/
พื้นที่ส่งสัญญาณของแท่นชาร์จไฟ		
หน้าสัมผัสการชาร์จ		
ล้อแบบรอบทิศทาง		
เซ็นเซอร์เลเซอร์วัดระยะ (LDS)		
เซ็นเซอร์ป้องกันการตกหล่น		
ถังเก็บน้ำ	ทำความสะอาดตามจำเป็น	/
กล่องเก็บฝุ่น		

**หมายเหตุ:** ความถี่ในการเปลี่ยนจะขึ้นอยู่กับการใช้งานหุ่นยนต์ของคุณ หากมีข้อบกพร่องเกิดขึ้นเนื่องจากสถานการณ์พิเศษ ควรเปลี่ยนชิ้นส่วนนั้น

## การบำรุงรักษา

### ทำความสะอาดกล่องเก็บฝุ่นและตัวกรอง

1. เปิดฝาปิดหุ่นยนต์ จากนั้นกดคลิกกล่องเก็บฝุ่นเพื่อถอดกล่องเก็บฝุ่นออกมา

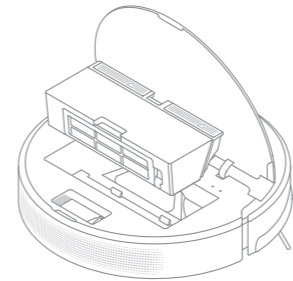

2. เปิดฝาปิดกล่องเก็บฝุ่นและเทฝุ่นออกตามที่แสดงในแผนภาพ

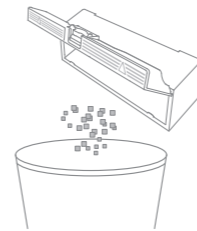

3. ถอดตัวกรองออกแล้วตั้งที่ฐานเบา ๆ

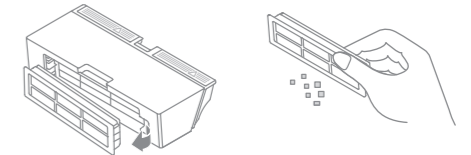

#### หมายเหตุ:

- อย่าพยายามทำความสะอาดตัวกรองด้วยแปรง นิ้วมือ หรือของมีคม เพื่อป้องกันการเกิดความเสียหาย

4. ล้างกล่องเก็บฝุ่นและตัวกรองด้วยน้ำแล้วเช็ดให้แห้งก่อนติดตั้งใหม่

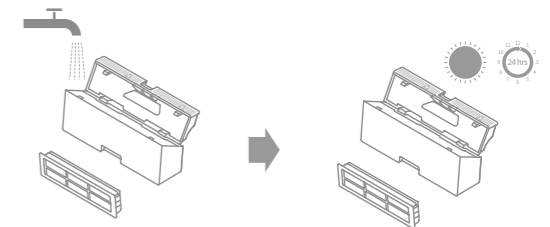

#### หมายเหตุ:

- ล้างกล่องเก็บฝุ่นและตัวกรองด้วยน้ำสะอาดเท่านั้น ห้ามใช้ผงซักฟอกต่าง ๆ
- ใช้กล่องเก็บฝุ่นและตัวกรองก็ต่อเมื่อแห้งสนิทแล้วเท่านั้น

## การบำรุงรักษา

### ทำความสะอาดโมดูลการถูพื้น

1. เลื่อนคลิปหนีบสองตัวที่ด้านข้างของถังเก็บน้ำ ถอดโมดูลการถูพื้นออก และดึงผ้าถูพื้นออกจากโมดูลการถูพื้น

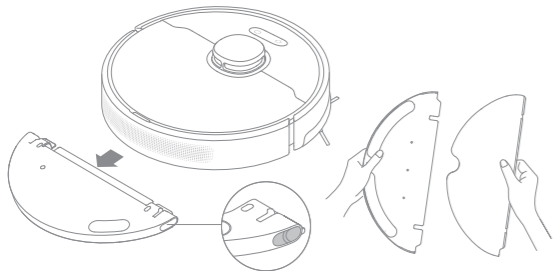

2. เทน้ำในถังทิ้งไป ทำความสะอาดด้วยน้ำเท่านั้น และปล่อยให้แห้งก่อนติดตั้งใหม่

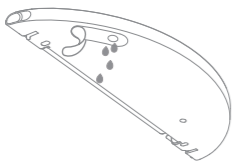

หมายเหตุ: อย่าให้ถังโดนแดดโดยตรง

3. ทำความสะอาดผ้าถูพื้นด้วยน้ำเปล่าเท่านั้น และทิ้งไว้ให้แห้งก่อนติดตั้งใหม่

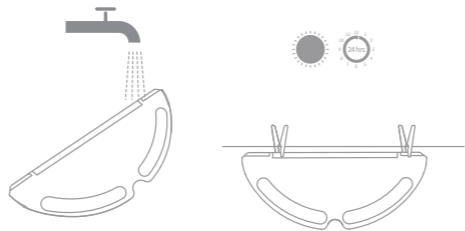

หมายเหตุ:

- ถอดผ้าถูพื้นออกจากโมดูลการถูพื้นก่อนทำความสะอาด และตรวจสอบให้แน่ใจว่าน้ำสกปรกไม่ไหลย้อนกลับเข้าไปในช่องจ่ายน้ำเพื่อหลีกเลี่ยงการอุดตัน

4. หากน้ำไหลน้อยหรือน้ำไหลออกไม่ถึงถึง ให้ทำความสะอาดรูอากาศที่ฝาปิดถังเก็บน้ำ

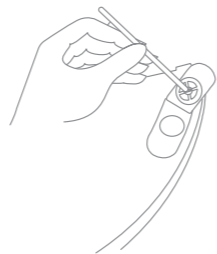

## การบำรุงรักษา

### ทำความสะอาดแปรงหลัก

1. ถอดคลิปป้องกันแปรงเข้าด้านในเพื่อถอดตัวป้องกันแปรงออกและยกแปรงออกจากหุ่นยนต์

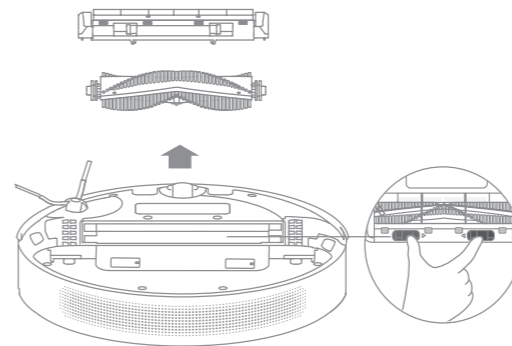

2. ดึงผ้าครอบแปรงออกตามที่แสดงในแผนภาพ ใช้เครื่องมือทำความสะอาดที่หามาด้วยเพื่อจัดเส้นผมที่พันกันอยู่ในแปรง

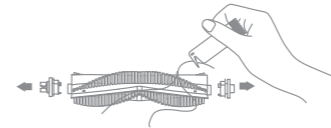

หมายเหตุ: อย่าดึงผมที่พันกันอยู่ในแปรงหลักอย่างรุนแรงเกินไป มิฉะนั้นแปรงอาจเสียหายได้

### ทำความสะอาดล้อหลัก/ล้อแบบรอบทิศทาง

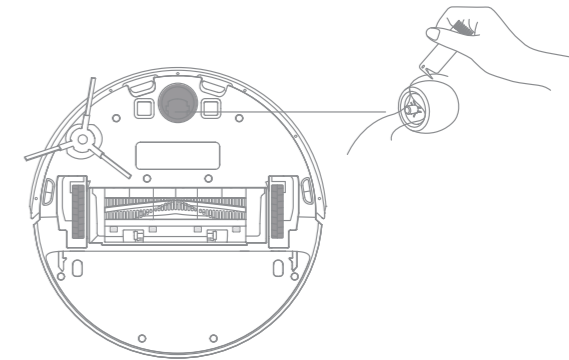

หมายเหตุ: ใช้เครื่องมือมือ เช่น ไขควงขนาดเล็กเพื่อแยกเพลลาและยางของล้อแบบรอบทิศทางออกจากกัน

### ทำความสะอาดแปรงด้านข้าง

ดึงแปรงด้านข้างออกแล้วใช้เครื่องมือทำความสะอาดที่มีให้เพื่อจัดเส้นผมที่พันกันอยู่ในแปรง



หมายเหตุ: ผ้าเปียกสามารถสร้างความเสียหายให้แก่ส่วนประกอบที่ละเอียดอ่อนภายในหุ่นยนต์และแท่นชาร์จไฟได้ โปรดใช้ผ้าแห้งในการทำความสะอาด

### ทำความสะอาดเซ็นเซอร์กลับแท่นชาร์จไฟ

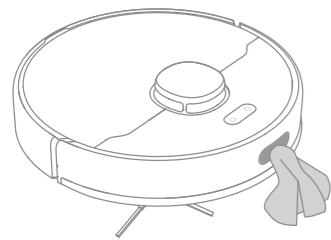

### ทำความสะอาดเซ็นเซอร์เลเซอร์ระยะ

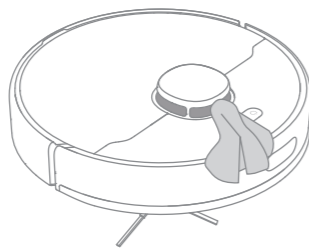

### ทำความสะอาดเซ็นเซอร์ป้องกันรถตกหล่น

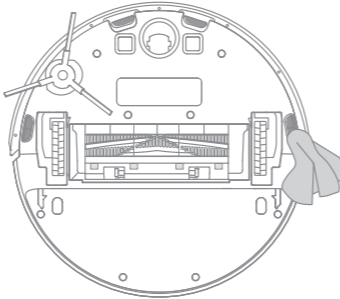

### ทำความสะอาดหน้าสัมผัสการชาร์จ

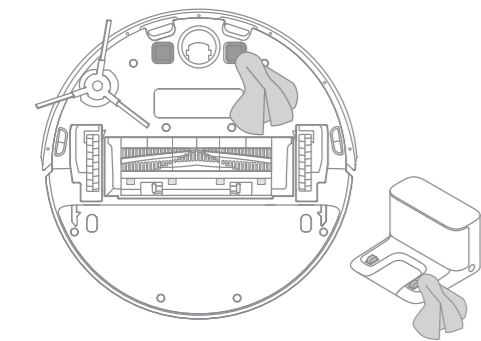

### การรีเซ็ตหุ่นยนต์

หากหุ่นยนต์หยุดตอบสนองหรือไม่สามารถปิดได้ ให้กดปุ่ม  ค้างไว้ 10 วินาทีเพื่อบังคับปิด จากนั้นกดปุ่ม  ค้างไว้ 3 วินาทีเพื่อเปิดหุ่นยนต์

### แบตเตอรี่

หุ่นยนต์มีชุดแบตเตอรี่ลิเธียมไอออนประสิทธิภาพสูงบรรจุอยู่ภายใน โปรดตรวจสอบให้แน่ใจว่ายังคงชาร์จไว้อย่างดีสำหรับการใช้งานทุกวันเพื่อรักษาประสิทธิภาพแบตเตอรี่ที่ดีที่สุด หากไม่ได้ใช้งานหุ่นยนต์เป็นระยะเวลานาน ให้ปิดและนำไปเก็บ เพื่อป้องกันความเสียหายจากการคายประจุมากเกินไป ควรชาร์จหุ่นยนต์อย่างน้อยทุก ๆ สามเดือน

ปัญหา	วิธีการแก้ไข
หุ่นยนต์ไม่เปิด	ระดับแบตเตอรี่ต่ำ ชาร์จหุ่นยนต์บนแท่นชาร์จไฟ จากนั้นลองอีกครั้ง อุณหภูมิของแบตเตอรี่ต่ำหรือสูงเกินไป ขอแนะนำให้ใช้งานหุ่นยนต์ที่อุณหภูมิระหว่าง 32 °F (0°C) และ 104 °F (40°C)
หุ่นยนต์ไม่ชาร์จ	แท่นชาร์จไฟไม่ได้รับพลังงาน โปรดยืนยันว่าเสียบปลั๊กทั้งสองด้านของเครื่องชาร์จอย่างถูกต้องแล้ว การเชื่อมต่อไม่ดี ทำความสะอาดหน้าสัมผัสการชาร์จของแท่นชาร์จไฟและหุ่นยนต์
หุ่นยนต์ไม่กลับไปแท่นชาร์จไฟ	มีสิ่งกีดขวางรอบ ๆ แท่นชาร์จไฟมากเกินไป วางแท่นชาร์จไฟในพื้นที่โล่ง โปรดทำความสะอาดพื้นที่ส่งสัญญาณของแท่นชาร์จไฟ
หุ่นยนต์ทำงานผิดปกติ	ปิดหุ่นยนต์แล้วเปิดใช้งานใหม่อีกครั้ง
หุ่นยนต์ส่งเสียงดังผิดปกติ	วัตถุแปลกปลอมอาจติดอยู่ในแปรงหลัก แปรงด้านข้าง หรือล้อหลักอันใดอันหนึ่ง หยุดหุ่นยนต์และนำเศษขยะออก
หุ่นยนต์ไม่มีประสิทธิภาพในการทำ ความสะอาดหรือทิ้งฝุ่นเอาไว้	กล่องเก็บฝุ่นเต็ม โปรดทำความสะอาด ตัวกรองถูกปิดกั้น โปรดทำความสะอาด มีสิ่งแปลกปลอมติดอยู่ในแปรงหลัก โปรดทำความสะอาด

ปัญหา	วิธีการแก้ไข
หุ่นยนต์ไม่สามารถเชื่อมต่อกับ Wi-Fi ได้	มีบางอย่างผิดพลาดกับการเชื่อมต่อ Wi-Fi รีเซ็ต Wi-Fi และดาวน์โหลดแอป Dreamhome เวอร์ชันล่าสุด จากนั้นลองเชื่อมต่อใหม่ การอนุญาตตำแหน่งไม่เปิด โปรดตรวจสอบว่าได้เปิดใช้งานการอนุญาตตำแหน่งบนแอป Dreamhome แล้ว สัญญาณ Wi-Fi อ่อน ตรวจสอบให้แน่ใจว่าหุ่นยนต์อยู่ในพื้นที่ที่มีสัญญาณ Wi-Fi ดี ไม่รองรับ Wi-Fi 5 GHz โปรดตรวจสอบให้แน่ใจว่าหุ่นยนต์ของคุณเชื่อมต่อกับ Wi-Fi 2.4 GHz ชื่อผู้ใช้หรือรหัสผ่านของ Wi-Fi ไม่ถูกต้อง โปรดใส่ชื่อผู้ใช้และรหัสผ่านที่ถูกต้อง
หุ่นยนต์ไม่ทำความสะอาดตามกำหนดเวลา	หุ่นยนต์มีแบตเตอรี่ต่ำ การทำความสะอาดตามกำหนดเวลาจะไม่เริ่มขึ้นเว้นแต่หุ่นยนต์จะมีแบตเตอรี่เหลืออย่างน้อย 15%
การที่หุ่นยนต์ไว้บนแท่นชาร์จไฟจะใช้พลังงานหรือไม่หากชาร์จเต็มแล้ว	การที่หุ่นยนต์ไว้บนแท่นชาร์จไฟหลังจากที่ชาร์จเต็มแล้วจะใช้ไฟฟ้าเพียงเล็กน้อย และช่วยรักษาประสิทธิภาพแบตเตอรี่ให้อยู่ในสภาพดีที่สุด
ไม่มีน้ำไหลออกจากถังเก็บน้ำหรือออกมาเพียงเล็กน้อย	ตรวจสอบว่ามีน้ำอยู่ภายในถังเก็บน้ำหรือไม่ ทำความสะอาดผ้าอุ้งพื้นหากสกปรก ตรวจสอบให้แน่ใจว่าได้ติดตั้งผ้าอุ้งพื้นอย่างถูกต้องตามคู่มือผู้ใช้ ทำความสะอาดรูอากาศด้านบนของถังน้ำ
หุ่นยนต์ไม่กลับมาทำความสะอาดหลังจากการชาร์จ	ตรวจสอบให้แน่ใจว่าได้ตั้งค่าหุ่นยนต์เป็นโหมดห้ามรบกวน (DND) ซึ่งจะป้องกันไม่ให้หุ่นยนต์กลับมาทำความสะอาด หุ่นยนต์ไม่กลับมาทำความสะอาดเมื่อชาร์จด้วยตนเองหรือวางไว้บนแท่นชาร์จ
หุ่นยนต์ไม่กลับไปแท่นชาร์จหลังจากถูกย้าย	การเคลื่อนย้ายหุ่นยนต์อาจทำให้หุ่นยนต์เปลี่ยนตำแหน่งตัวเองหรือทำแผนที่สภาพแวดล้อมใหม่ หากหุ่นยนต์อยู่ห่างจากแท่นชาร์จไฟมากเกินไป หุ่นยนต์อาจไม่สามารถกลับมาได้เองโดยอัตโนมัติ ซึ่งในกรณีนี้ คุณต้องวางหุ่นยนต์ลงบนแท่นชาร์จด้วยตนเอง

สำหรับการสนับสนุนเพิ่มเติม ติดต่อเราได้ที่ <https://global.dreametech.com>

## หุ่นยนต์

รุ่น	RLF22GA
เวลาในการชาร์จ	ประมาณ 7 ชั่วโมง
อัตราแรงดันไฟฟ้า	14.4 V ---
อัตรากำลังไฟ	40 W
ความถี่ในการทำงาน	2400-2483.5 MHz
กำลังเอาต์พุตสูงสุด	< 20 dBm

## แท่นชาร์จไฟ

รุ่น	RCS1
อัตราอินพุต	20.0 V --- 0.6 A
อัตราเอาต์พุต	20.0 V --- 0.6 A

## เครื่องชาร์จ

รุ่น	ZD012M200060EU
อัตราอินพุต	100-240 V~ 50/60 Hz 0.5 A
อัตราเอาต์พุต	20.0 V --- 0.6 A

ภายใต้เงื่อนไขการใช้งานปกติ อุปกรณ์นี้ควรอยู่ห่างกันอย่างน้อย 20 ซม. ระหว่างเสาอากาศและร่างกายของผู้ใช้

## การทิ้งและการถอดแบตเตอรี่

แบตเตอรี่ลิเธียมไอออนในตัวมีสารที่เป็นอันตรายต่อสิ่งแวดล้อมในตัว ก่อนทิ้งแบตเตอรี่ ตรวจสอบให้แน่ใจว่าแบตเตอรี่ได้ถอดโดยช่างผู้ชำนาญการและนำไปทิ้งที่โรงงานรีไซเคิลที่เหมาะสม

- ต้องถอดแบตเตอรี่ออกจากเครื่องก่อนที่จะทิ้ง
- ต้องถอดอุปกรณ์ออกจากแหล่งจ่ายไฟหลักเมื่อถอดแบตเตอรี่ออก
- ควรทิ้งแบตเตอรี่อย่างปลอดภัย

### ข้อควรระวัง:

ก่อนถอดแบตเตอรี่ ให้ถอดสายไฟออกและปล่อยให้แบตเตอรี่หมดให้มากที่สุด

ควรทิ้งแบตเตอรี่ที่ไม่ต้องการที่โรงงานรีไซเคิลที่เหมาะสม

อย่าให้อยู่ในสภาพแวดล้อมที่มีอุณหภูมิสูงเพื่อหลีกเลี่ยงความเสี่ยงจากการระเบิด

ภายใต้สภาวะที่ไม่เอื้ออำนวย ขอบเหลวอาจรั่วไหลออกมาจากแบตเตอรี่ หากมีการสัมผัสเกิดขึ้น ให้ล้างออกด้วยน้ำและปรึกษาแพทย์

### คู่มือการถอด

1. พลิกหุ่นยนต์ ใช้เครื่องมือที่เหมาะสมเพื่อถอดสกรูที่ด้านหลังของหุ่นยนต์ จากนั้นถอดฝาปิดออก
2. ถอดขั้วระหว่างแบตเตอรี่และบอร์ด PCB เพื่อถอดแบตเตอรี่ออก

### ข้อมูล WEEE



ผลิตภัณฑ์ทั้งหมดที่มีสัญลักษณ์นี้เป็นขยะอุปกรณ์ไฟฟ้าและอิเล็กทรอนิกส์ (WEEE ตามข้อบังคับที่ 2012/19/EU) ซึ่งไม่ควรปะปนกับขยะในครัวเรือนที่ไม่ได้แยกประเภท ซึ่งคุณควรปกป้องสุขภาพของมนุษย์และสิ่งแวดล้อมด้วยการนำอุปกรณ์ของคุณไปยังจุดรวบรวมขยะอุปกรณ์ไฟฟ้าและอิเล็กทรอนิกส์ที่กำหนด ซึ่งตั้งโดยรัฐบาลหรือหน่วยงานท้องถิ่น การกำจัดและการรีไซเคิลที่ถูกต้องจะช่วยป้องกันผลเสียที่อาจเกิดขึ้นกับสิ่งแวดล้อมและสุขภาพของมนุษย์ โปรดติดต่อผู้ติดตั้งหรือเจ้าหน้าที่ท้องถิ่นเพื่อขอข้อมูลเพิ่มเติมเกี่ยวกับสถานที่ ตลอดจนข้อกำหนดและเงื่อนไขของจุดรวบรวมดังกล่าว