

项目名称

R2422R-D9 MAX Gen 2 (white)- 俄版

版本号

A00

设计时间

20240412

物料名称

说明书

设计师

夏东波

审核

批准

料号

04170500002786

材质工艺要求: 材质: 封面: 157g 哑粉纸, 单面过油; 内页: 68g 晨鸣云
镜 胶装

颜色及专色: 单色印刷: K55

尺寸要求: 210mm*140mm

变更履历:

The word "dreame" is the abbreviation of Dreame Technology Co., Ltd. and its subsidiaries in China. It is the transliteration of the company's Chinese name "追觅", which means striving for excellence in every endeavor and reflects the company's vision of continuous pursuit, exploration and search in technology.

Dreame D9 Max Gen 2

Robot Vacuum and Mop

User Manual

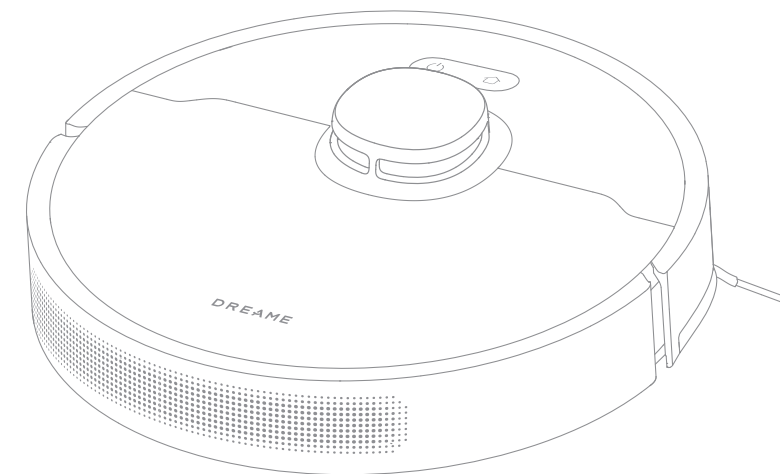

For more support, contact us via <https://global.dreame.tech.com>

Manufactured by: Dreame Trading (Tianjin) Co., Ltd.

Made in China



RLD34GA-RU-A00

04/2024

The illustrations in this manual are for reference only. Please refer to the actual product.

DREAME

Contents

EN User Manual	1
RU Инструкция по эксплуатации	23

Safety Information

To avoid electric shock, fire or injury caused by improper use of the appliance, please read the user manual carefully before using the appliance and keep it for future reference.

Usage Restrictions

- This product should not be used by children younger than 8 years old nor persons with physical, sensory, intellectual deficiencies, or limited experience or knowledge without the supervision of a parent or guardian to ensure safe operation and to avoid any risks. Cleaning and maintenance shall not be performed by children without supervision.
- Children shall not play with this product. Ensure children and pets are kept at a safe distance from the robot while it is operating.
- This product is for floor cleaning in a home environment only. Do not use it outdoors, on non-floor surfaces, or in a commercial or industrial setting.
- If the power cord becomes damaged or broken, stop using it immediately and contact after-sales service.
- Do not use the robot in an area suspended above ground level without a protective barrier.
- Do not place the robot upside down. Do not use the LDS cover, robot cover, or bumper as a handle for the robot.
- Use the robot in environments with an ambient temperature above 0°C and below 40°C. Make sure there is no liquid or sticky substance on the floor.
- Pick up any cables from the floor before using the robot to prevent it from dragging them while cleaning.
- Remove fragile or small items from the floor to prevent the robot from bumping into and damaging them.
- To prevent damage or harm from dragging, clear any loose objects from the floor, and remove cables or power cords on the cleaning path before operating

Safety Information

Usage Restrictions

- the appliance.
- Keep hair, fingers, and other body parts away from the suction opening of the robot.
- Keep the brush cleaning tool out of reach of children.
- Do not place children, pets, or any item on top of the robot regardless of whether it is stationary or moving.
- Do not use the robot to clean any burning objects. Do not use the robot to pick up flammable or combustible liquids, corrosive gases, or undiluted acids or solvents.
- Do not vacuum hard or sharp objects. Do not use the appliance to pick up objects such as stones, large pieces of paper or any item that may clog the appliance.
- Make sure the robot is turned off and the charging dock is unplugged before cleaning or performing maintenance.
- Do not use a wet cloth to wipe or any liquid to rinse the robot and charging dock. Washable parts must be dried completely before installing and using them.
- Make sure the robot is turned off when being transported and kept in its original packaging if possible.
- Please use this product in accordance with the instructions in the User Manual. Users are responsible for any loss or damage that arise from improper use of this product.

Safety Information

Batteries and Charging

- Do not use any third-party battery, power cord, or charging dock. Use only with RCS0 supply unit.
- Do not attempt to disassemble, repair, or modify the battery or charging dock on your own.
- Do not place the charging dock near a heat source.
- Do not use a wet cloth or wet hands to wipe or clean the dock's charging contacts.
- Do not improperly dispose of old batteries. Unneeded batteries should be discarded at an appropriate recycling facility.
- If the robot will not be used for an extended period, fully charge it, then turn it off and store in a cool, dry place. Recharge the robot at least once every 3 months to avoid over-discharging the battery.
- This product contains batteries that can only be replaced by qualified technicians or after-sales service.

Laser Safety Information

- The laser sensor in this product meets the IEC 60825-1:2014/EN 60825-1:2014/A11:2021 Standard for Class 1 laser products. Please avoid direct eye contact with it during use.

CLASS 1 LASER PRODUCT
 CONSUMER LASER PRODUCT
 EN 50689:2021

Safety Information



For indoor use only



Read operator's manual

Hereby, Dreame Trading (Tianjin) Co., Ltd. declares that the radio equipment type RLD34GA is in compliance with Directive 2014/53/EU. The full text of the EU declaration of conformity is available at the following internet address: <https://global.dreame.tech.com>
For detailed e-manual, please go to <https://global.dreame.tech.com/pages/user-manuals-and-faqs>

Product Overview

Package Contents

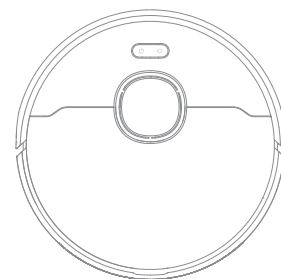

Robot

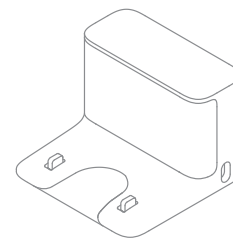

Charging Dock



Side Brush

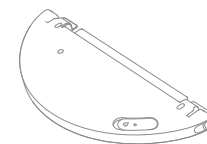

Water Tank

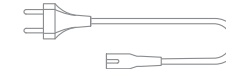

Power Cord



Mop Pad
(pre-installed)



Cleaning Tool
(pre-installed)

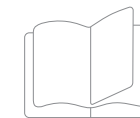

User Manual

Other Accessories

Robot

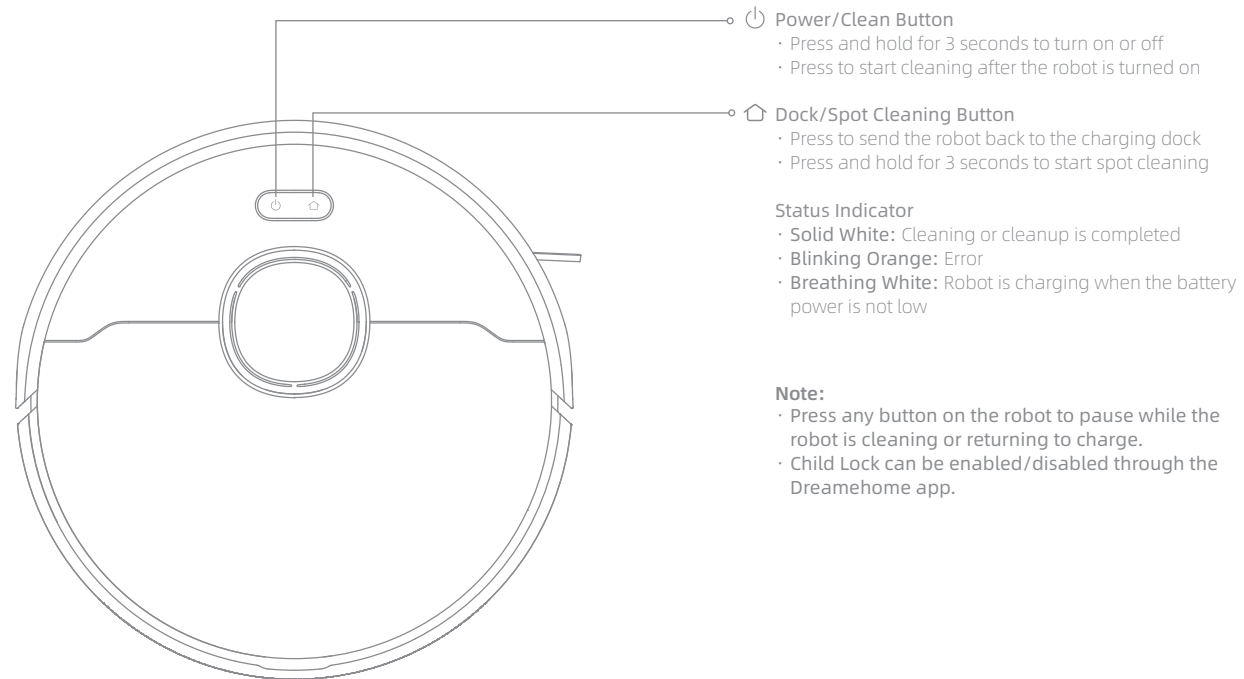

Robot and Sensors

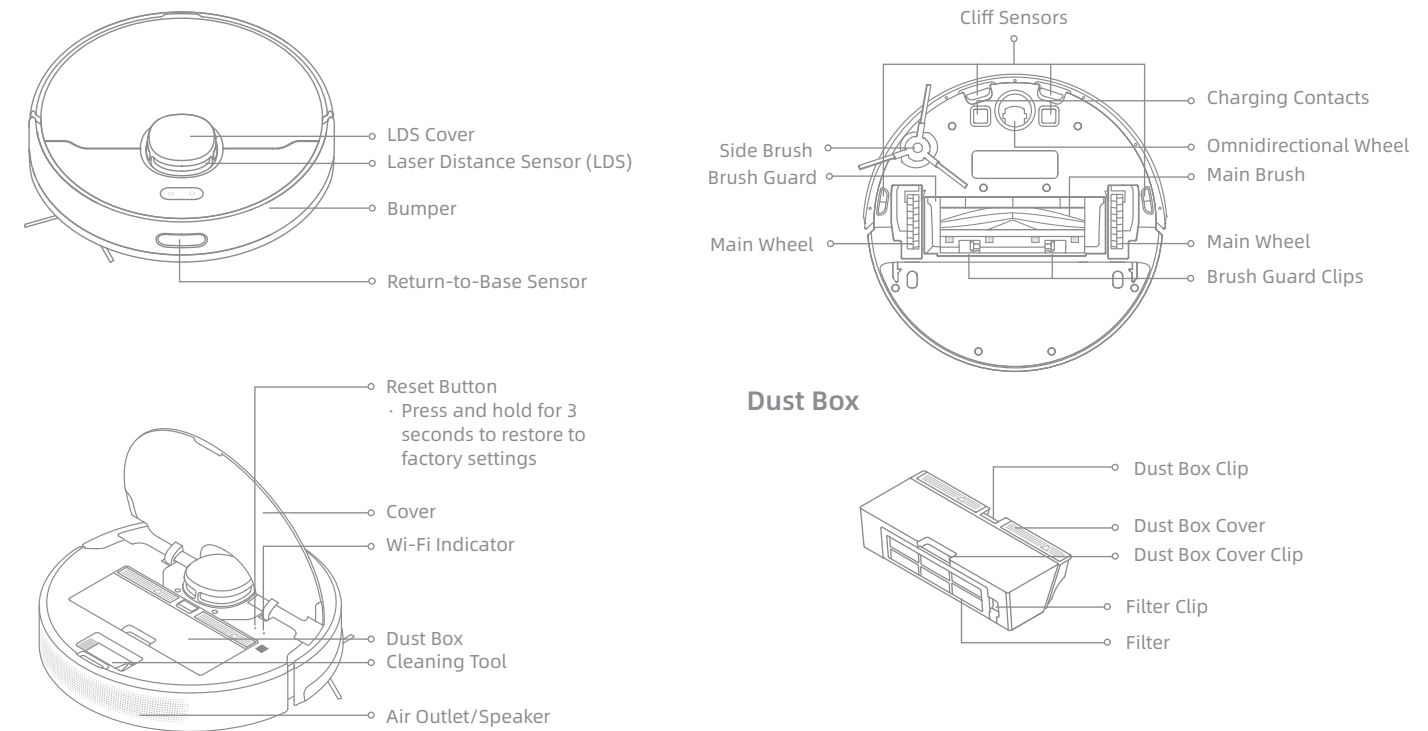

Mopping Module

Water Tank

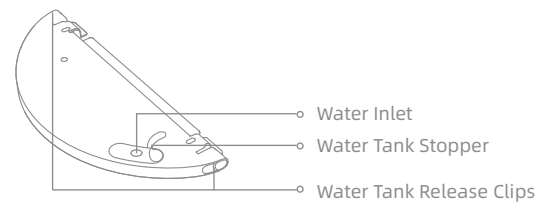

Mop Pad

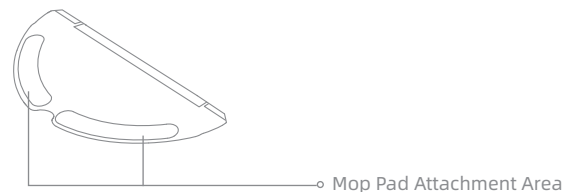

Charging Dock

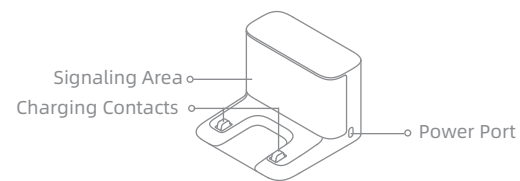

Preparing Your Home

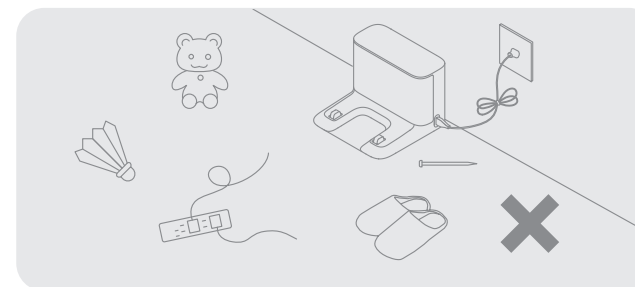

Before cleaning, please move away unstable, fragile, valuable or dangerous items, and clean up cables, cloths, toys, hard objects and sharp objects on the ground to avoid being entangled, scratched or knocked over by the robot and causing losses.

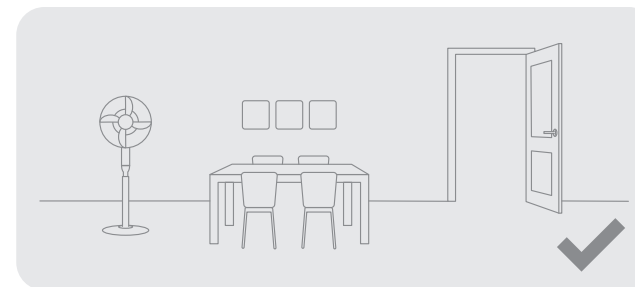

Open the door of the room to be cleaned, and put the furniture in its proper place to leave more space.

Note:

- When operating the robot for the first time, follow it around while cleaning to remove any potential obstacles in time.
- Do not vacuum hard objects like stones, steel balls and toy parts, or sharp objects like construction waste, broken glass and nails, otherwise the ground may be scratched.

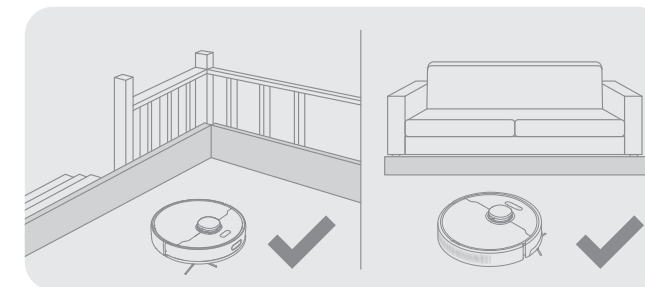

Before cleaning, place a physical barrier at the edge of the stairs and sofa to ensure secure and smooth operation of the robot.

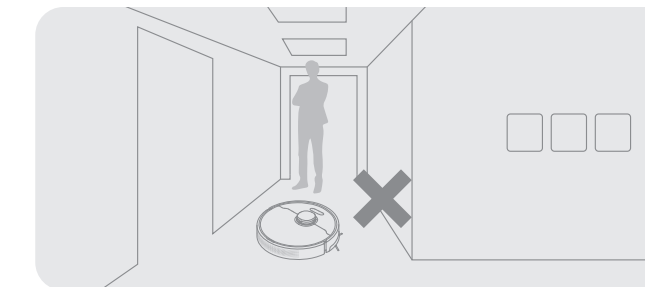

To prevent the robot from not recognizing areas that need to be cleaned, do not stand in front of the robot, or in a threshold, hallway, or narrow places.

Before Use

1. Place the Charging Dock and Connect to an Electrical Outlet

Place the charging dock on level ground against the wall. Insert the power cord into the charging dock and plug it into the socket.

- Place the charging dock in a location that is as open as possible with a good Wi-Fi signal.

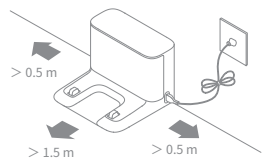

Note:

- Remove any objects that are closer than 1.5 m from the front and 0.5 m from either side of the charging dock.
- Do not place the charging dock in an area with direct sunlight or where other objects might block the signal, as this may hinder the robot from returning to the charging dock.

2. Remove the Protections

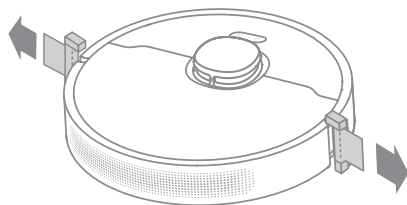

3. Install the Side Brush

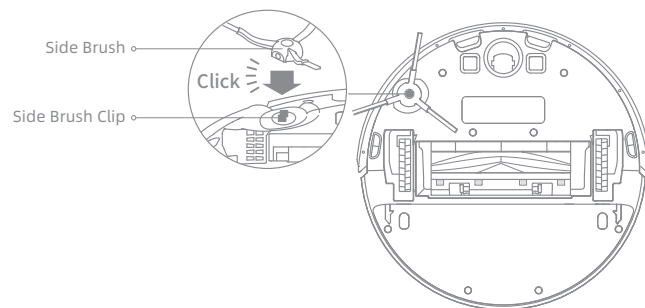

Note: Install the side brush until it clicks into place.

4. Charge the Robot

When placing the robot, align the charging contacts at the bottom of the robot with the charging contacts of the charging dock, and the robot will automatically turn on and start charging.

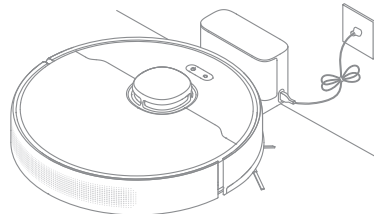

Note: It is recommended to fully charge your robot before first time use.

Connecting with Dreamehome App

1. Download the Dreamehome App

Scan the QR code on the robot, or search "Dreamehome" in the app store to download and install the app.

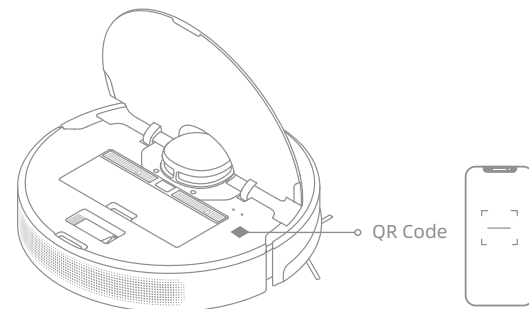

Note:

- Only 2.4 GHz Wi-Fi is supported.
- Due to upgrades in the app software, the actual operations may differ from the directions in this manual. Please follow the instructions based on the current app version.

2. Add Device

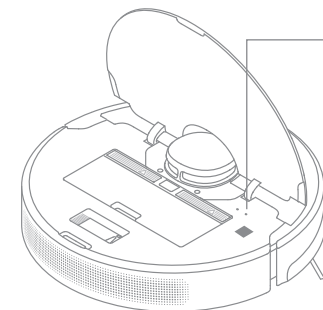

Open the Dreamehome app, tap "+" in the upper right corner, and scan the same QR code on the robot again to add the device. Please follow the prompts to finish the Wi-Fi connection.



Note: If you want to reset Wi-Fi, repeat step 2 and then follow the prompts to finish the Wi-Fi connection.

How to Use

Turn On/Off

Press and hold the button  for 3 seconds to turn on the robot. The power indicator should be illuminated. Place the robot onto the charging dock, the robot should turn on automatically and begin charging. To turn off the robot, move the robot away from the dock and press and hold the  button for 3 seconds.

Fast Mapping

After configuring the network for the first time, follow the instructions in the app to quickly create a map. The robot will start mapping without cleaning. When the robot returns to the charging dock, the mapping process has been completed and the map will be saved automatically.

Start Cleaning

Press the button  to start cleaning after the robot is turned on. Then, the robot will accurately map out a route, methodically clean along the edges and walls, then finish by cleaning each room in an S-shaped pattern to ensure a thorough job.

Note: It is recommended that the robot set out from the charging dock before cleaning. Do not move the charging dock while the robot is cleaning. This ensures that the robot returns to charging dock smoothly.

Pause/Sleep

When the robot is running, press any button to pause it.

If the robot is paused for more than 10 minutes, it automatically enters sleep mode. All indicators on the robot will turn off. Press any button on the robot, or use the app to wake up the robot.

Note: If the robot is paused and placed onto the charging dock, the current cleaning task will end.

Auto Resume Cleaning

If the battery is too low, the robot will automatically return to the charging dock to charge. After charging to the appropriate battery level, it will resume unfinished cleaning tasks.

Note: To use this function, please open it in the App.

Do Not Disturb (DND) Mode

When the robot is set to Do Not Disturb (DND) mode, the robot will be prevented from resuming cleaning and the power indicator will turn off. DND mode is disabled by default at the factory. You can use the app to enable DND mode or modify the DND period. The DND period is 22:00-8:00 by default.



Note:

- The scheduled cleaning tasks will be performed as usual during the DND period.
- The robot will resume cleanup where it left off after the DND period expires.

Spot Cleaning

When the robot is on standby, press and hold the button  for 3 seconds to enable the spot cleaning mode. In this mode, the robot cleans a square-shaped area of 1.5 × 1.5 meters around it and returns to its starting point once the spot cleaning is completed.

Robot Restarting

If the robot stops responding or cannot be turned off, press and hold the button  for 10 seconds to forcefully turn it off. Then, press and hold the button  for 3 seconds to turn the robot on.

How to Use

Use Mopping Function

It is recommended that all floors are vacuumed at least three times before the first mopping session to achieve a better cleaning effect.

1. Dampen the mop pad and wring out excess water. Install the mop pad as shown in the diagram.

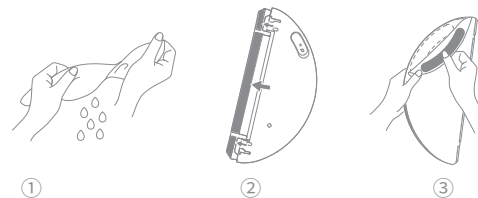

2. Fill up the tank with water.

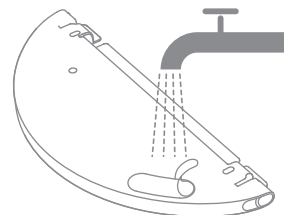

Note:

- Do not use detergent or disinfectant.
- Do not fill the water tank with hot water as this may cause the water tank to warp.

3. Align the mopping module as indicated by the arrow, then slide it into the back of the robot until it clicks into place. Press the button  or use Dreamehome app to start cleaning.

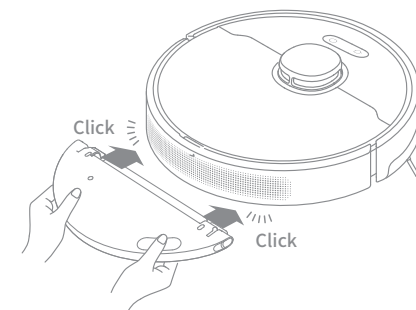

Note:

- It is not recommended to use the mopping function on carpets.
- Use the app to adjust the water flow as required.

4. When the robot finishes a cleaning task and returns to the charging dock, remove the mopping module and wash the mop pad in time. To remove the water tank, slide the two release clips on the side of it to take it out.

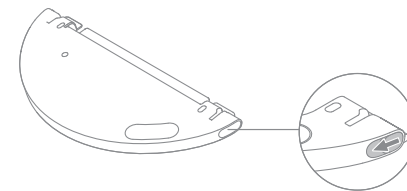

Note: When the robot is charging or not in use, remove the mopping module, pour out all the remaining water in the water tank, and clean the mop pad to prevent mildew or odors.

Routine Maintenance

Parts

To keep the robot in good condition, it is recommended to refer to the accessory usage in the app or the following table for routine maintenance.

Part	Maintenance Frequency	Replacement Period
Mop pad	After each use	Every 3 to 6 months
Main brush	Once every 2 weeks	Every 6 to 12 months
Dust box's filter		Every 3 to 6 months
Side brush		
Charging dock's signaling area	Once every month	/
Charging dock's charging contacts		
Omnidirectional wheel		
Laser Distance Sensor (LDS)		
Robot's charging contacts		

Part	Maintenance Frequency	Replacement Period
Bumper	Once every month	/
Bottom of the robot		
Cliff sensors		
Return-to-Base Sensor		
Water tank	Clean it as needed	/
Dust box		

Note: The replacement frequency will depend on your usage of the robot. If an exception occurs due to special circumstances, the parts should be replaced.

Routine Maintenance

Dust Box

1. Open the robot's cover and press the clip to remove the dust box.

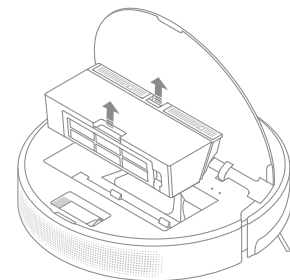

2. Open the dust box cover and empty the dust box as shown in the diagram.

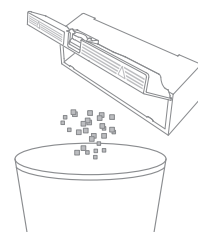

Filter

1. Remove the filter and tap its basket gently.

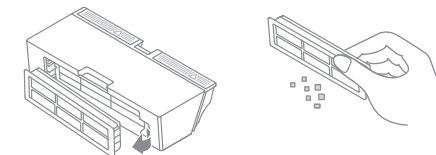

Note: Do not attempt to clean the filter with a brush, a finger or sharp objects to prevent damage.

2. Rinse the dust box and filter with clean water and dry them completely before reinstalling.

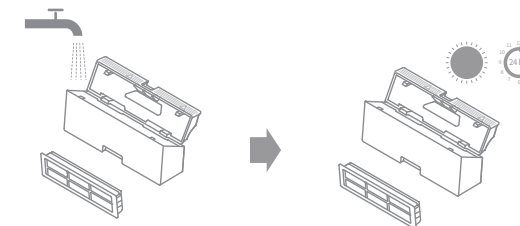

Note:

- Rinse the dust box and filter with clean water only. Do not use any detergent.
- Use the dust box and filter only when they are completely dry.

Routine Maintenance

Mopping Module

1. Slide the two release clips on the side of the water tank, remove the mopping module, and pull the mop pad off the mopping module.

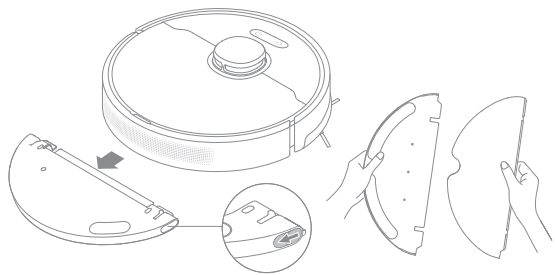

2. Pour out the water in the tank. Clean the tank with water only and leave it to air dry before reinstalling.



Note: Do not directly expose the water tank to sunlight.

3. Clean the mop pad with water only and leave it to air dry before reinstalling.

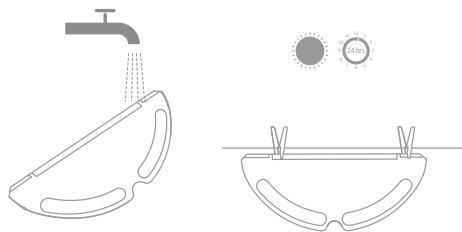

Note: Remove the mop pad from the mopping module before cleaning it, and make sure dirty water does not flow back into the water outlet to avoid clogging.

4. If slow water flow occurs, or the water volume is not well-distributed, clean the air hole in the cover of the water tank.

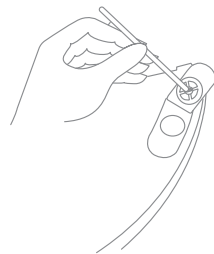

Routine Maintenance

Main Brush

1. Press the brush guard clips inwards to remove the brush guard and lift the brush out of the robot.

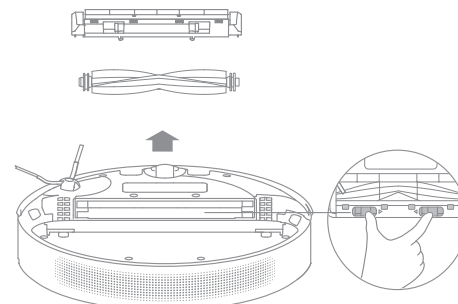

2. Pull out the brush covers at both ends of the brush as shown in the diagram. Use the provided cleaning tool to remove any hair tangled in the brush. Reinstall the brush covers on both ends of the brush, and then reinstall the brush. Press on the brush guard to lock it in place.

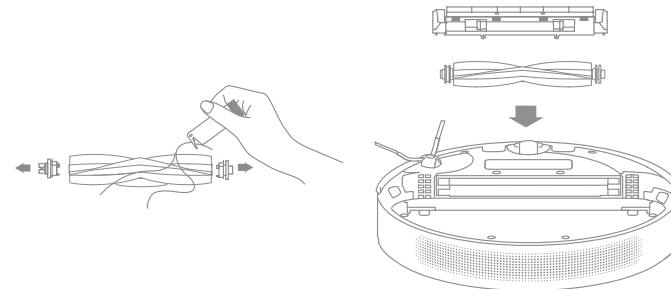

Side Brush

Remove and clean the side brush.

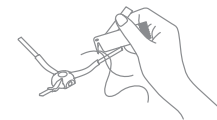

Omnidirectional Wheel

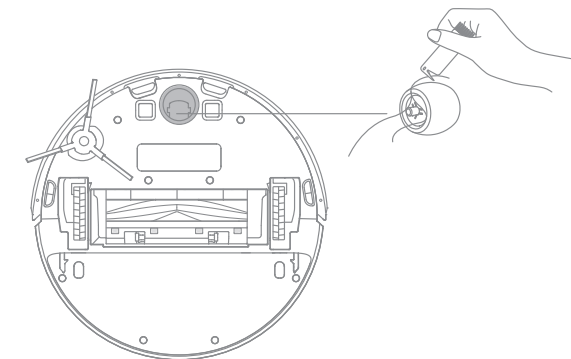

Note:

- Use a tool such as a small screwdriver to separate the axle and tire of the omnidirectional wheel. Do not use excessive force.
- Rinse the omnidirectional wheel under the running water and put it back after drying it completely.

Routine Maintenance

Robot Sensors

Wipe robot sensors by using a soft and dry cloth, as shown in the below figure:

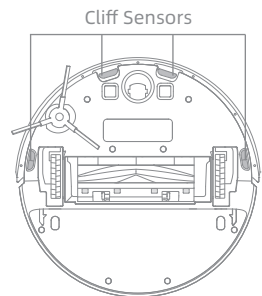
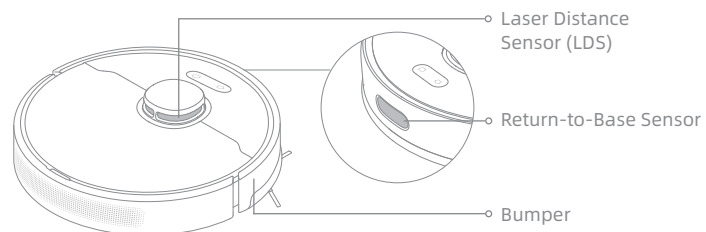

Note : A wet cloth can damage sensitive elements within the robot and the charging dock. Please use a dry cloth for cleaning.

Charging Contacts and Signaling Area

Clean the charging contacts and the signaling area with a soft and dry cloth.

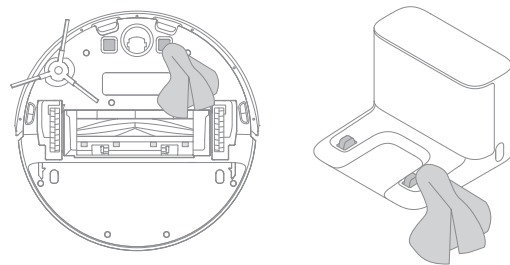

Battery

The robot contains a high-performance lithium-ion battery pack. Make sure that the battery remains well-charged for daily use to maintain optimal battery performance. If the robot is not used for an extended period of time, turn it off and put it away. To prevent damages from over-discharging, charge the robot at least once every three months.

Troubleshooting

Problem	Solution
Robot does not turn on.	The battery is low. Recharge the robot on the charging dock, then try again. The temperature of the battery is too low or too high. It is recommended to operate the appliance at a temperature between 32 °F (0 °C) and 104 °F (40 °C).
Robot does not recharge.	The charging dock is not receiving power. Please confirm that both ends of the power cord are plugged in correctly. Poor contact. Clean charging contacts of the charging dock and robot.
Robot does not return to charging dock.	There are too many obstructions around the charging dock. Place the charging dock in a more open area. Please clean the dock's signaling area.
Robot is malfunctioning.	Turn off the robot and then reactivate it.
Robot is making a strange noise.	A foreign object may be caught in the main brush, side brush, or one of the main wheels. Stop the robot and remove any debris.
Robot no longer cleans efficiently or leaves dust behind.	The dust box is full. Please clean it. The filter is blocked. Please clean it. A foreign object is caught in the main brush. Please clean it.

Problem	Solution
Robot cannot connect to Wi-Fi.	<p>There is something wrong with the Wi-Fi connection. Reset the Wi-Fi and download the latest version of the Dreamehome app, then try reconnecting.</p> <p>Location permission is not open. Please ensure the location permission on the Dreamehome app is enabled.</p> <p>Wi-Fi signal is weak. Make sure the robot is in an area with good Wi-Fi coverage.</p> <p>5GHz Wi-Fi is not supported. Please ensure your robot connects to 2.4GHz Wi-Fi.</p> <p>The username or password of Wi-Fi is incorrect. Please enter the correct username and password.</p>
Robot does not perform scheduled cleaning.	The robot has low battery. Scheduled cleaning will not start unless the robot has at least 15% battery left.
Does leaving the robot on the charging dock consume power if it is already fully charged?	Leaving the robot on the charging dock after it's fully charged consumes very little electricity and helps maintain optimal battery performance.
No water comes out of the water tank, or only a little bit comes out.	<p>Check whether there is water inside the water tank.</p> <p>Clean the mop pad if it becomes dirty.</p> <p>Make sure the mop pad is installed correctly according to the User Manual.</p> <p>Clean the air hole on the water tank stopper.</p>
Robot doesn't resume cleaning after charging.	<p>Make sure the robot is not set to Do Not Disturb mode (DND), which will prevent it from resuming cleaning.</p> <p>The robot does not resume cleaning when it is manually recharged or placed onto the charging dock.</p>
Robot doesn't return to charging dock after being moved.	Moving the robot may cause it to re-position itself or re-map its surroundings. If the robot is too far from the charging dock, it might not be able to automatically return on its own, in which case you need to manually place the robot onto the charging dock.

For more support, contact us via <https://global.dreameotech.com>

Robot

Model	RLD34GA
Charging Time	Approx. 6 hours
Rated Voltage	14.4 V ⁻⁻⁻
Rated Power	75 W
Operation Frequency	2400-2483.5 MHz
Maximum Output Power	< 20 dBm

Under normal use of condition, this equipment should be kept a separation distance of at least 20 cm between the antenna and the body of the user.

Charging Dock

Model	RCS0
Rated Input	100-240 V~ 50/60 Hz 0.5 A
Rated Output	19.8 V ⁻⁻⁻ 1 A

Battery Disposal and Removal

The built-in lithium-ion battery contains substances that are hazardous to the environment. Before disposing of the battery, make sure the battery is removed by qualified technicians and discarded at an appropriate recycling facility.

- the battery must be removed from the appliance before it is scrapped;
- the appliance must be disconnected from the supply mains when removing the battery;
- the battery is to be disposed of safely.

CAUTION:

Before removing the battery, disconnect the power and run out the battery as much as possible.

Unneeded batteries should be discarded at an appropriate recycling facility.

Do not expose to high temperature environment to avoid risks of explosion.

Under abusive conditions, liquid may be ejected from the battery. If contact occurs, flush with water and seek medical help.

Removal Guide:

1. Turn over the robot, use a proper tool to remove the screws on the back of the robot, and then remove the cover.
2. Unplug the terminals between the battery and PCB board to remove the battery.

WEEE Information



All products bearing this symbol are waste electrical and electronic equipment (WEEE as in directive 2012/19/EU) which should not be mixed with unsorted household waste. Instead, you should protect human health and the environment by handing over your waste equipment to a designated collection point for the recycling of waste electrical and electronic equipment, appointed by the government or local authorities. Correct disposal and recycling will help prevent potential negative consequences to the environment and human health. Please contact the installer or local authorities for more information about the location as well as terms and conditions of such collection points.

Информация по технике безопасности

Чтобы избежать поражения током, возгорания или травм, вызванных некорректным использованием прибора, перед началом работы внимательно прочтите инструкцию по эксплуатации. Сохраните ее для дальнейшего использования в качестве справки.

Ограничения по эксплуатации

- Не допускается использование этого изделия детьми младше 8 лет, а также лицами с ограниченными физическими, сенсорными или умственными способностями или с ограниченным опытом или знаниями без присмотра родителя или опекуна для обеспечения безопасной эксплуатации и во избежание рисков. Не позволяйте детям осуществлять чистку и техническое обслуживание устройства без присмотра.
- Детям не следует играть с этим устройством. Убедитесь, что дети и животные находятся на безопасном расстоянии от робота во время работы.
- Это устройство предназначено только для очистки пола в домашних условиях. Не используйте его на открытом воздухе, на поверхностях без пола, а также в коммерческих или промышленных условиях.
- Если шнур питания поврежден или сломан, немедленно прекратите его использование и обратитесь в службу послепродажного обслуживания.
- Не используйте робот в областях, расположенных над полом, без защитного барьера.
- Запрещается переворачивать робота. Запрещается перемещать робот за крышку лазерного датчика расстояния, крышку робота или амортизатор.
- Не используйте робот в средах с температурой окружающей среды выше 40°C или ниже 0°C, а также на полу с жидкостями или липкими веществами.
- Уберите с пола провода перед использованием робота, чтобы он не тянул их во время уборки.
- Уберите с пола хрупкие и мелкие предметы, чтобы робот не врезался в них и не повредил.

Ограничения по эксплуатации

- Во избежание повреждения или нарушения работы устройства из-за волочения предметов перед его включением соберите все посторонние предметы с пола, а также уберите провода и кабели питания с пути движения устройства во время уборки.
- Не допускайте попадания волос, пальцев и других частей тела во всасывающее отверстие робота.
- Храните инструмент для чистки щетки в недоступном для детей месте.
- Не размещайте на роботе детей, животных и какие-либо предметы, независимо от того остановлен он или движется.
- Не используйте робот для уборки любых горящих веществ. Запрещается использовать робот для уборки воспламеняющихся или горючих жидкостей, агрессивных газов, неразбавленных кислот или растворителей.
- Не используйте робот для уборки твердых и острых предметов. Запрещается использовать прибор для уборки камней, крупных кусков бумаги и других предметов, которые могут застрять в приборе.
- Перед очисткой и техническим обслуживанием убедитесь, что робот выключен и док-станция для зарядки отсоединена от источника питания.
- Запрещается протирать робот и зарядную док-станцию влажным полотенцем или промывать жидкостью. Моющиеся элементы необходимо полностью просушить перед установкой на место и дальнейшим использованием.
- Перед транспортировкой убедитесь, что робот выключен, и по возможности храните его в оригинальной упаковке.
- Используйте это устройство согласно руководству пользователя. Пользователи несут ответственность за убытки и ущерб, возникшие из-за несоблюдения инструкций.

Аккумулятор и зарядка

- Не используйте сторонний аккумулятор, зарядное устройство или док-станцию для зарядки. Используйте только с блоком питания RCS0.
- Не разбирайте, не ремонтируйте и не модифицируйте аккумулятор или док-станцию для зарядки самостоятельно.
- Не размещайте док-станцию для зарядки рядом с источником тепла.
- Не вытирайте и не очищайте зарядные контакты влажной тканью или влажными руками.
- Не утилизируйте старые аккумуляторы ненадлежащим образом. Ненужные аккумуляторы следует сдавать в соответствующие пункты переработки.
- Если робот не будет использоваться в течение длительного периода, полностью зарядите его, отключите и храните в сухом прохладном месте. Во избежание чрезмерной разрядки аккумулятора заряжайте робот не реже одного раза в 3 месяца.
- Это устройство оснащено аккумуляторным блоком, который должны заменять только квалифицированные технические специалисты или специалисты отдела послепродажного обслуживания.

Техника безопасности при использовании лазера

- Лазерный датчик в этом изделии соответствует стандарту IEC 60825-1:2014/EN 60825-1:2014/A11:2021 для лазерных изделий класса 1. Избегайте прямого контакта с глазами во время использования такого устройства.

ЛАЗЕРНОЕ ИЗДЕЛИЕ КЛАССА 1
ПОТРЕБИТЕЛЬСКОЕ ЛАЗЕРНОЕ ИЗДЕЛИЕ
EN 50689:2021

Меры предосторожности при хранении и транспортировке

- Продукт должен транспортироваться в упаковке. Не подвергайте продукт давлению или ударам во время транспортировки.
- Пожалуйста, избегайте сильных столкновений во время транспортировки.
- Не транспортируйте прибор при температуре выше 50 °C или ниже -20 °C.
- В течение короткого периода, например одного месяца, прибор рекомендуется хранить при температуре от -20 °C до 50 °C и относительной влажности 60 % ± 5 %. В течение длительного времени храните прибор при температуре окружающей среды от 0 °C до 40 °C.
- Утилизируйте прибор надлежащим образом. Когда его срок службы подойдет к концу, утилизируйте прибор в соответствии с местными законами и правилами страны или региона, в котором он используется.

Правила и условия реализации: без ограничений.

Импортер продает этот продукт; информацию об импортере см. на упаковке.

Сведения об импортере и контактная информация отдела послепродажного обслуживания указаны на упаковке.

Дата изготовления: см. на упаковке

Срок службы продукции 3 года.



Только для использования в помещении



Прочитайте руководство пользователя

Настоящим компания Dreame Trading (Tianjin) Co., Ltd. заявляет, что тип радиооборудования RLD34GA соответствует требованиям Директивы 2014/53/EU. Полный текст декларации о соответствии нормативным требованиям ЕС доступен по следующему адресу: <https://global.dreametech.com> Подробное электронное руководство см. по адресу <https://global.dreametech.com/pages/user-manuals-and-faqs>

Комплектация

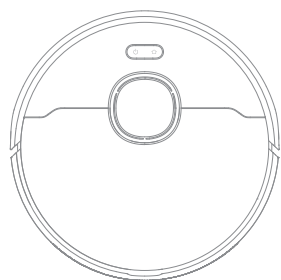

Робот

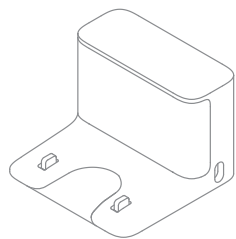

Зарядная станция

Другие принадлежности



Боковая щетка

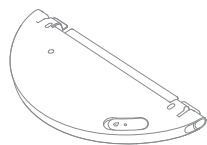

Бак для воды



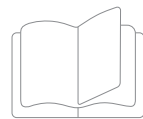

Кабель питания

Насадка для швабры
(предустановлен)Инструмент для чистки
(предустановлен)Руководство
пользователя

Обзор изделия

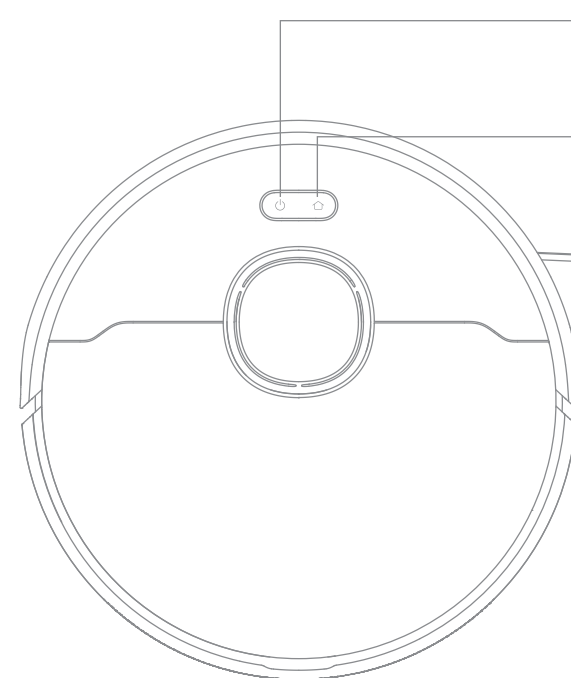
Робот



-  **Кнопка питания/уборки**
 - Нажмите и удерживайте кнопку в течение 3 секунд, чтобы включить или выключить робота
 - Нажмите, чтобы начать уборку, когда робот включен

-  **Кнопка станции/точечной уборки**
 - Нажмите кнопку, чтобы отправить робота обратно на зарядную станцию
 - Нажмите и удерживайте кнопку в течение 3 секунд, чтобы начать точечную очистку

Индикатор состояния

- Постоянно горит белым:** уборка продолжается или уборка завершена
- Мигает оранжевым:** ошибка
- Мигает белым:** робот заряжается, когда заряд аккумулятора не слишком низкий

Примечание.

- Нажмите любую кнопку на роботе, чтобы поставить процесс на паузу, пока робот выполняет уборку или возвращается для зарядки.
- Блокировку от детей можно включить и выключить с помощью приложения Dreamehome.

Обзор изделия

Робот и датчики

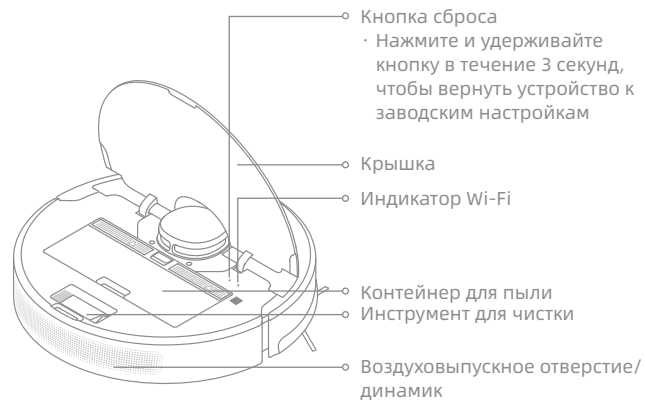
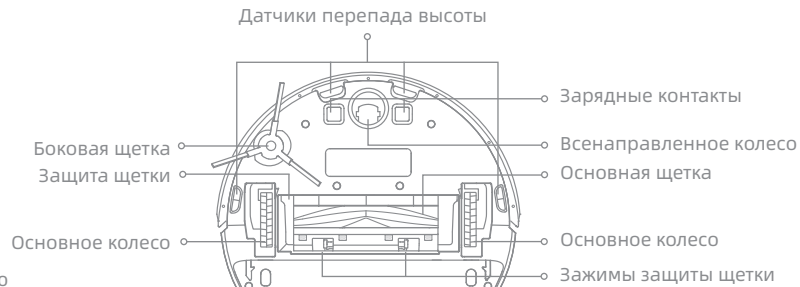
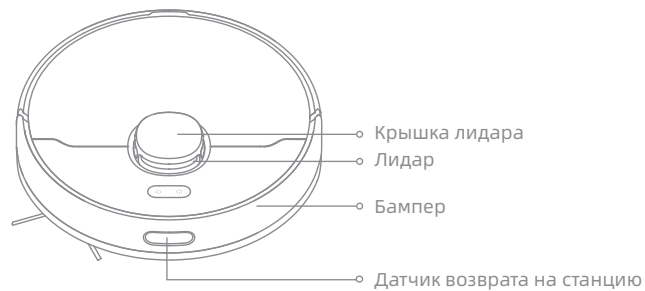

Контейнер для пыли



Обзор изделия

Модуль швабры

Бак для воды



Насадка для швабры



Зарядная станция

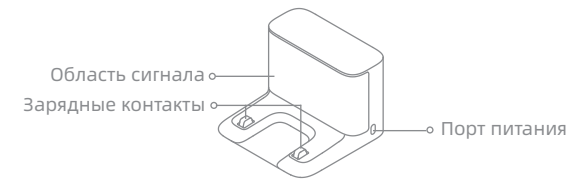

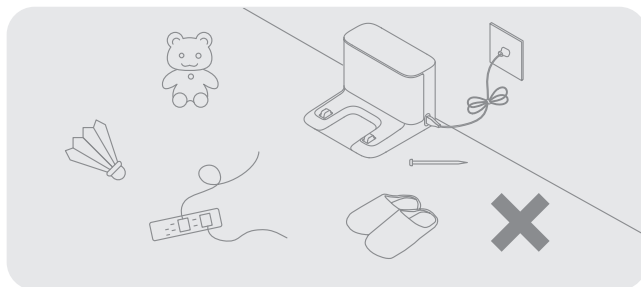

Перед началом уборки уберите с пола неустойчивые, хрупкие, ценные или опасные предметы, а также кабели, одежду, игрушки, твердые и острые предметы, чтобы робот не запутался в них, не поцарапал/не опрокинул и не повредил такие предметы.

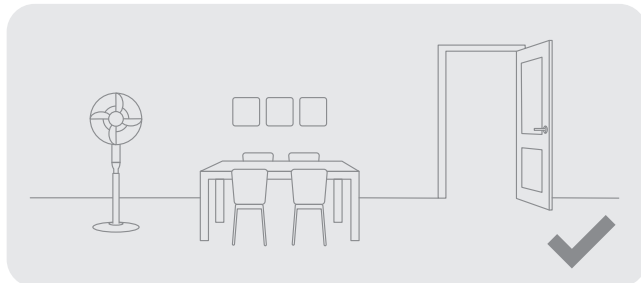

Откройте дверь помещения, в котором будет проводиться уборка, и расставьте мебель таким образом, чтобы освободить больше пространства для уборки.

Примечание.

- При первом использовании робота находитеесь в зоне уборки, чтобы вовремя убирать посторонние предметы с его пути.
- Не допускайте засасывания пылесосом твердых предметов, таких как камни, стальные шарики и детали игрушек, а также острых предметов, таких как строительный мусор, битое стекло и гвозди. При несоблюдении данного требования на полу могут остаться царапины.

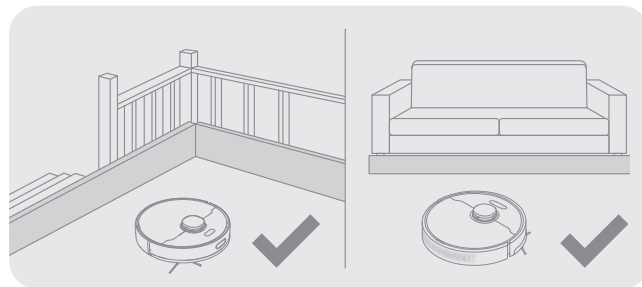

Перед уборкой установите физические барьеры у основания лестницы и рядом с диваном, чтобы обеспечить безопасность и бесперебойность работы робота.

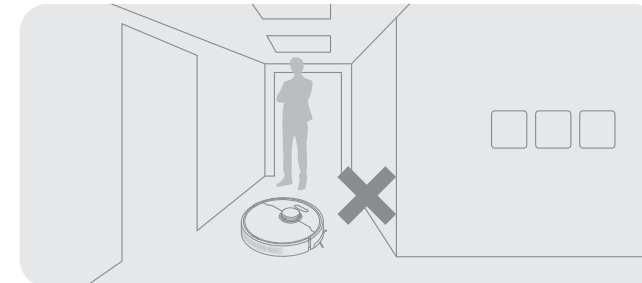

Не вставляйте перед роботом, в дверном проеме или узком проходе, чтобы робот мог корректно распознать зону предстоящей уборки.

Перед использованием

1. Разместите зарядную станцию и подключите ее к розетке

Поместите зарядную станцию на ровный пол около стены. Вставьте кабель питания одним концом в разъем зарядной станции, а другим – в сетевую розетку.

- Расположите зарядную станцию на максимально открытой поверхности в месте со стабильным сигналом Wi-Fi.

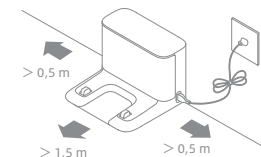

Примечание.

- Уберите все предметы, расположенные ближе чем в 1,5 м от передней стороны зарядной станции и 0,5 м от ее боковых сторон.
- Не размещайте зарядную станцию в местах, подверженных воздействию прямых солнечных лучей, или в местах, где другие предметы могут блокировать сигнал, так как это может помешать роботу вернуться на зарядную станцию.

2. Уберите защитные устройства

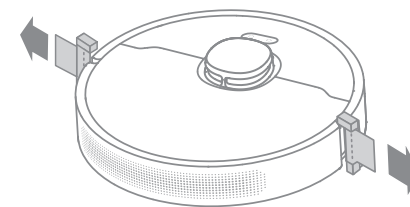

3. Установите боковую щетку

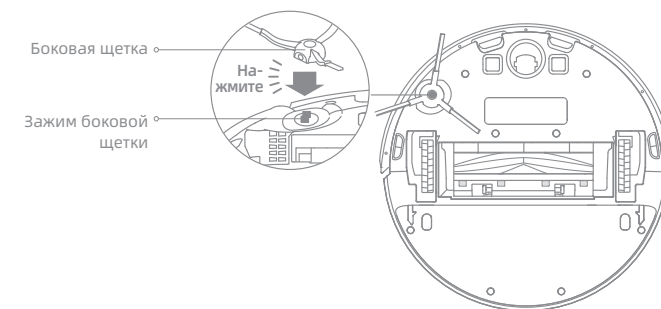

Примечание. Установите боковую щетку так, чтобы раздался щелчок.

4. Зарядка робота

При установке робота совместите зарядные контакты в нижней части робота с зарядными контактами зарядной станции: робот автоматически включится и начнет заряжаться.

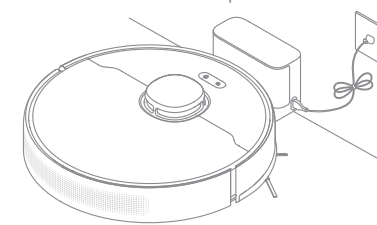

Примечание. Рекомендуется полностью зарядить робота перед первым использованием.

Подключение к устройству с помощью приложения Dreamehome

1. Загрузка приложения Dreamehome

Отсканируйте QR-код, размещенный на роботе, или введите «Dreamehome» в поисковой строке магазина приложений, чтобы загрузить и установить приложение.

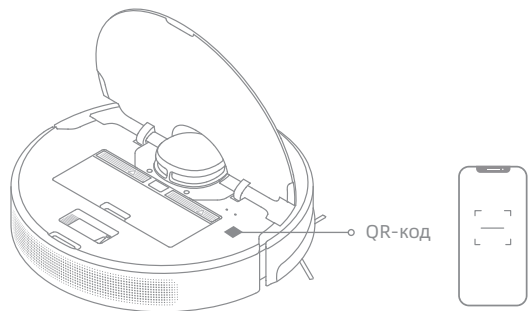

Примечание.

- Функция беспроводной сети поддерживает только Wi-Fi с частотой 2,4 ГГц.
- Приложение регулярно обновляется. Фактические действия могут отличаться от указанных в данном руководстве. Следуйте инструкциям, опираясь на текущую версию приложения.

2. Добавление устройства

Откройте приложение Dreamehome, нажмите "+" в правом верхнем углу экрана и отсканируйте тот же QR-код на роботе, чтобы добавить устройство. Для завершения подключения к Wi-Fi следуйте подсказкам.

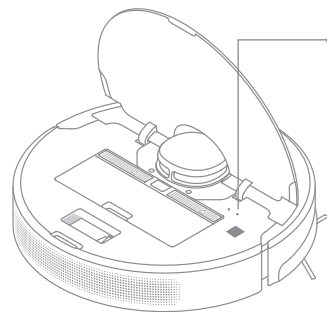



Индикатор Wi-Fi

- Медленно мигает: ожидает подключения
- Быстро мигает: выполняется подключение
- Включен: подключение выполнено

Примечание. Если вы хотите сбросить настройки Wi-Fi, повторите шаг 2, а затем следуйте инструкциям, чтобы завершить подключение Wi-Fi.

Использование

Включение/выключение

Чтобы включить робота, нажмите и удерживайте кнопку  в течение 3 секунд. Индикатор питания должен загореться. Поместите робота на зарядную станцию: робот должен автоматически включиться и начать процесс зарядки. Для выключения робота снимите его со станции, после чего нажмите и удерживайте кнопку  в течение 3 секунд.

Быстрое построение карты

После первой настройки сети следуйте инструкциям в приложении, чтобы быстро построить карту. Робот начнет строить карту, не приступая к уборке. После того как робот вернется на зарядную станцию, построение карты будет завершено и карта будет сохранена автоматически.

Начало уборки

После включения робота нажмите кнопку , чтобы начать уборку. После этого робот-пылесос выстроит точный маршрут, систематически очистит поверхности вдоль кромок и стен, а затем завершит уборку в каждой комнате по S-образному маршруту, чтобы обеспечить максимальную эффективность очистки.

Примечание. Рекомендуется, чтобы перед уборкой робот покинул зарядную станцию. Не перемещайте зарядную станцию, когда робот выполняет уборку. Это гарантирует, что робот беспрепятственно вернется на зарядную станцию.

Пауза/спящий режим

Во время работы устройства нажмите на любую кнопку, чтобы приостановить процесс уборки.

Через 10 минут после приостановки робот автоматически перейдет в спящий режим. Все индикаторы на роботе выключаются. Для выхода из спящего режима нажмите любую кнопку на роботе или воспользуйтесь приложением.

Примечание. После приостановки и возврата робота на зарядную станцию текущая задача уборки будет прервана.

Автоматическое возобновление уборки

Если заряд аккумулятора слишком низкий, робот автоматически вернется на зарядную станцию для зарядки. После зарядки аккумулятора до соответствующего уровня робот возобновит выполнение незавершенных задач по уборке.

Примечание. Для использования данной функции откройте ее в приложении.

Режим «Не беспокоить»

В режиме «Не беспокоить» (DND) робот не сможет возобновить уборку, а индикатор питания погаснет. В заводских настройках режим «Не беспокоить» выключен по умолчанию. Включить режим «Не беспокоить» или изменить его длительность можно в приложении. По умолчанию для режима «Не беспокоить» настроен период времени с 22:00 до 8:00.



Примечание.

- Уборка по расписанию при включенном режиме «Не беспокоить» будет выполняться как обычно.
- Робот возобновит уборку в месте остановки после выхода из режима «Не беспокоить».

Точная уборка

Чтобы включить режим точечной уборки, нажмите кнопку  и удерживайте ее в течение 3 секунд, когда робот находится в режиме ожидания. В этом режиме робот выполнит уборку квадратного участка 1,5 x 1,5 метра вокруг себя и затем вернется в исходное место.

Перезагрузка робота

Если робот не реагирует на команды или не выключается, нажмите и удерживайте кнопку  в течение 10 секунд для принудительного выключения. Затем нажмите и удерживайте кнопку  в течение 3 секунд, чтобы включить робота.

Использование функции влажной уборки

Перед первой влажной уборкой рекомендуется пропылесосить все полы не менее трех раз, чтобы добиться наилучшего результата.

1. Смочите насадку для швабры и выжмите лишнюю воду. Установите насадку для швабры, как показано на рисунке.

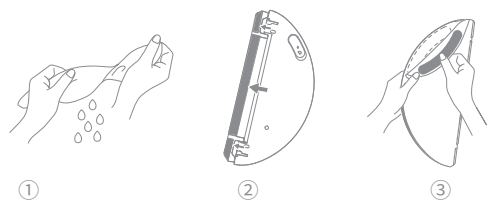

2. Заполните бак водой.

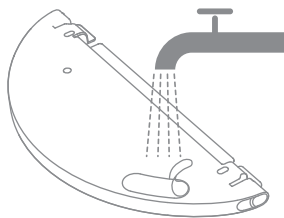

Примечание.

- Не используйте чистящее или дезинфицирующее средство.
- Не наполняйте бак горячей водой, так как это может привести к его деформации.

3. Выровняйте модуль швабры в соответствии со стрелкой, затем установите его в заднюю часть робота так, чтобы раздался щелчок. Чтобы начать уборку, нажмите кнопку  или используйте приложение Dreamehome.

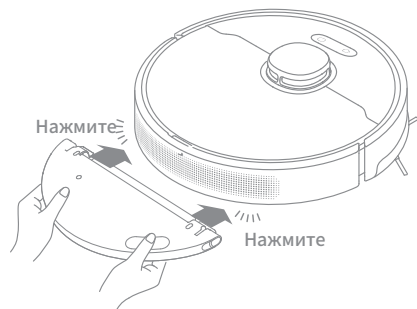

Примечание.

- Не рекомендуется использовать функцию влажной уборки для ковров.
- Используйте приложение, чтобы при необходимости отрегулировать расход воды.

4. Когда робот завершит уборку и вернется на зарядную станцию, снимите модуль швабры и сразу же промойте насадку для швабры. Чтобы вынуть бак для воды, сдвиньте два зажима деблокировки на его боковых сторонах.

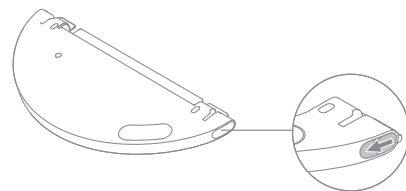

Примечание. Когда робот заряжается или не используется, снимите модуль швабры, вылейте всю оставшуюся воду из бака для воды и промойте насадку для швабры, чтобы предотвратить появление плесени и запахов.

Плановое обслуживание

Компоненты

Для обеспечения надлежащей работы устройства рекомендуется выполнять его плановое обслуживание в соответствии с разделом «Использование принадлежностей» в приложении или с таблицей ниже.

Компонент	Частота обслуживания	Частота замены
Насадка для швабры	После каждого использования	Раз в 3-6 месяцев
Основная щетка	Раз в две недели	Раз в 6-12 месяцев
Фильтр контейнера для пыли		Раз в 3-6 месяцев
Боковая щетка	Раз в месяц	/
Область сигнала зарядной станции		
Зарядные контакты зарядной станции		
Всенаправленное колесо		
Лидар		
Зарядные контакты робота		

Компонент	Частота обслуживания	Частота замены
Бампер	Раз в месяц	/
Нижняя часть робота		
Датчики перепада высоты		
Датчик возврата на станцию		
Бак для воды	По мере необходимости	/
Контейнер для пыли		

Примечание. Частота замены зависит от способа использования робота. При возникновении исключительных обстоятельств следует выполнить замену компонентов.

Плановое обслуживание

Контейнер для пыли

1. Откройте крышку робота и нажмите на зажим, чтобы вынуть контейнер для пыли.

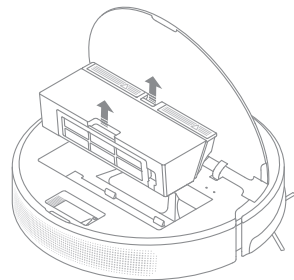

2. Откройте крышку контейнера для пыли и опорожните его, как показано на рисунке.

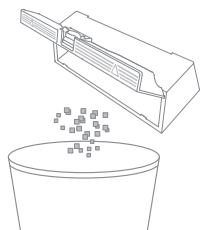

Фильтр

1. Снимите фильтр и слегка постучите по нему.

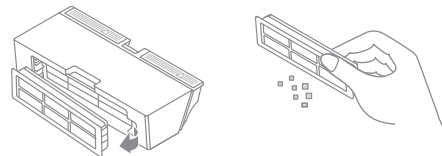

Примечание. Не пытайтесь очистить фильтр щеткой, пальцами или острыми предметами, чтобы не повредить его.

2. Промойте контейнер для пыли и фильтр чистой водой, а затем тщательно просушите их перед повторной установкой.

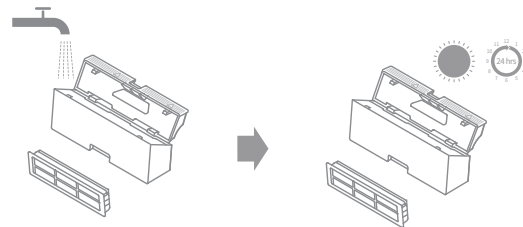

Примечание.

- Промывайте контейнер для пыли и фильтр только чистой водой. Запрещается использовать чистящее средство.
- Используйте контейнер для пыли и фильтр только после тщательной сушки.

Плановое обслуживание

Модуль швабры

1. Сдвиньте два зажима деблокировки на боковых сторонах бака для воды, выньте модуль швабры и снимите с него насадку для швабры.

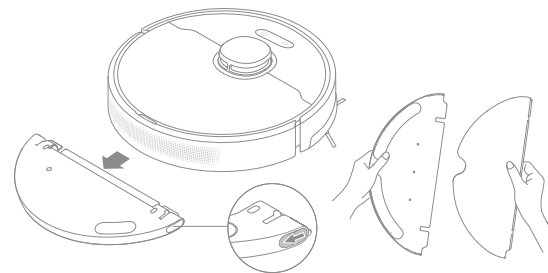

2. Вылейте воду из бака. Вымойте бак одной водой и дайте ему высохнуть на воздухе перед повторной установкой.

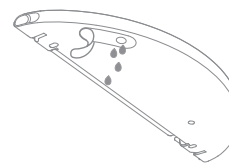

Примечание. Не ставьте бак для воды под прямые солнечные лучи.

3. Вымойте насадку для швабры одной водой и дайте ей высохнуть на воздухе перед повторной установкой.

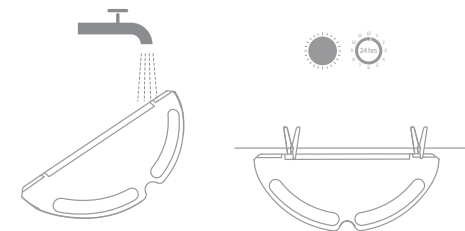

Примечание. Перед промывкой насадки для швабры снимите ее с модуля швабры и во избежание засорения убедитесь, что грязная вода не течет обратно в выпускное отверстие для воды.

4. Если поток воды медленный или объем воды распределяется неравномерно, очистите воздушное отверстие в крышке бака для воды.

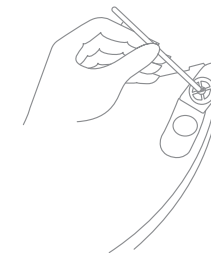

Плановое обслуживание

Основная щетка

1. Надавите на зажимы, чтобы извлечь защиту щетки и достать щетку из робота.

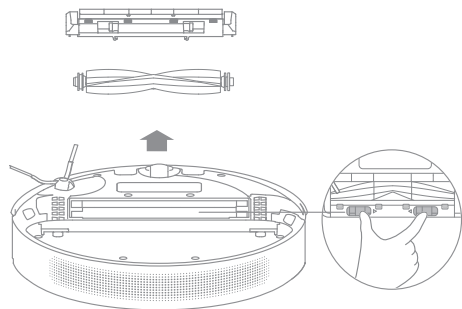

2. Вытащите крышки щетки с ее обоих концов, как показано на рисунке. С помощью инструмента для чистки, входящего в комплект поставки, удалите волосы, запутавшиеся в щетке. Установите на место крышки щетки на ее обоих концах, а затем установите щетку на место. Нажмите на защиту щетки, чтобы зафиксировать ее на месте.

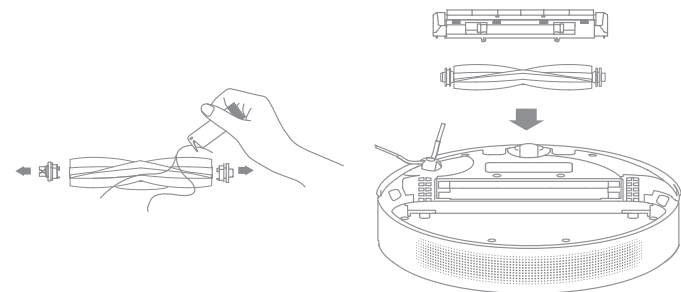

Боковая щетка

Снимите и очистите боковую щетку.



Всенаправленное колесо

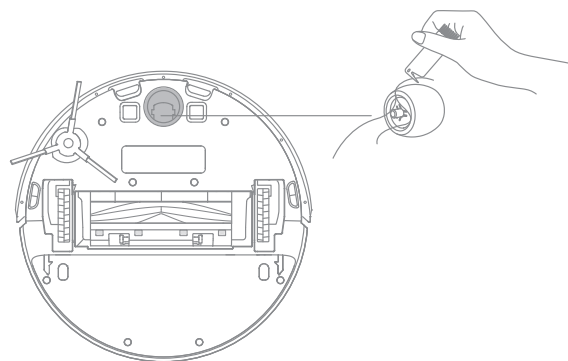

Примечание.

- Отделите ось и обод всенаправленного колеса с помощью небольшой отвертки. Не прилагайте чрезмерных усилий.
- Промойте всенаправленное колесо под проточной водой, тщательно просушите и установите на место.

Плановое обслуживание

Датчики робота

Протрите датчики робота мягким и сухим полотенцем, как показано на рисунке ниже:

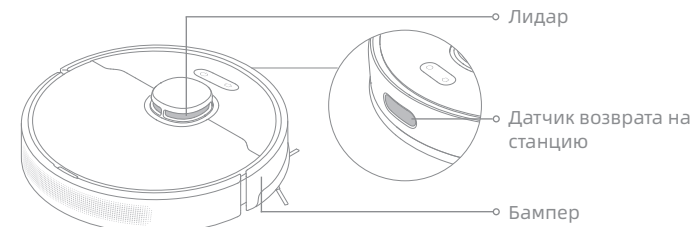

Датчики перепада высоты

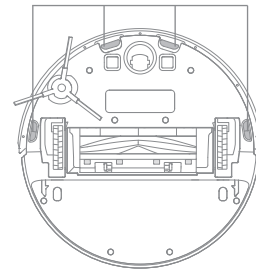

Примечание. Влажное полотенце может повредить чувствительные элементы робота и зарядной станции. Для очистки используйте только сухое полотенце.

Зарядные контакты и область сигнала

Протрите зарядные контакты и область сигнала сухим и мягким полотенцем.

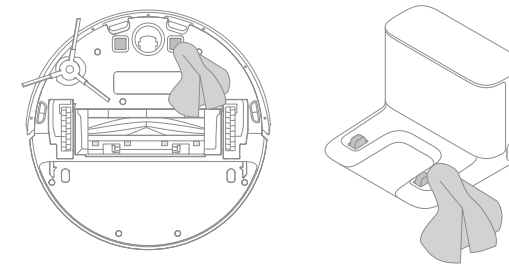

Аккумулятор

Робот оборудован высокопроизводительным литий-ионным аккумулятором. Для гарантии оптимальной работы следите, чтобы аккумулятор был заряжен. Если робот не используется в течение продолжительного времени, выключите и уберите его. Во избежание повреждений от глубокой разрядки аккумулятора заряжайте робота минимум один раз каждые три месяца.

Поиск и устранение неисправностей

Проблема	Решение
Робот не включается.	Низкий заряд аккумулятора. Зарядите робота на зарядной станции и повторите попытку. Слишком низкая или слишком высокая температура аккумулятора. Рекомендуемая температура эксплуатации устройства: от 0 °C до 40 °C.
Робот не перезаряжается.	Электропитание не поступает на зарядную станцию. Убедитесь, что оба конца кабеля питания вставлены надлежащим образом. Плохой контакт. Очистите зарядные контакты зарядной станции и робота.
Робот не возвращается на зарядную станцию.	Вокруг зарядной станции слишком много препятствий. Расположите зарядную станцию на более открытом пространстве. Освободите область сигнала зарядной станции от посторонних предметов.
Робот работает с перебоями.	Выключите робота и вновь включите его.
Робот издает странный шум.	Посторонний предмет мог застрять в основной щетке, боковой щетке или одном из основных колес. Остановите робота и удалите весь мусор.
Робот перестал эффективно выполнять уборку или оставляет за собой пыль.	Контейнер для пыли заполнен. Очистите его. Фильтр засорен. Очистите его. Посторонний предмет застрял в основной щетке. Очистите ее.

Поиск и устранение неисправностей

Проблема	Решение
Робот не может подключиться к Wi-Fi.	Не удается подключиться к Wi-Fi. Сбросьте настройки Wi-Fi и загрузите последнюю версию приложения Dreametech, затем попробуйте подключиться снова. Не открыт доступ к данным о местоположении. Убедитесь, что в приложении Dreametech доступ к данным о местоположении активирован. Слабый сигнал Wi-Fi. Убедитесь, что робот находится в зоне стабильного сигнала Wi-Fi. Wi-Fi с частотой 5 ГГц не поддерживается. Убедитесь, что ваш робот подключается к сети Wi-Fi с частотой 2,4 ГГц. Неверные имя пользователя или пароль для Wi-Fi. Введите верные имя пользователя и пароль.
Робот не выполняет уборку по расписанию.	Низкий заряд аккумулятора робота. Уборка по расписанию не начнется, если уровень оставшегося заряда аккумулятора в роботе ниже 15 %.
Потребляет ли робот, оставленный на зарядной станции, электроэнергию, если он уже полностью заряжен?	Если оставить робота на зарядной станции после полной зарядки, он потребляет очень мало электроэнергии и помогает поддерживать оптимальную работоспособность аккумулятора.
Вода из бака для воды не выходит совсем или выходит в очень малом количестве.	Проверьте, есть ли вода в баке. Промойте насадку для швабры, если она загрязнилась. Убедитесь, что насадка для швабры установлена правильно в соответствии с руководством пользователя. Очистите воздушное отверстие на заглушке бака для воды.
Робот не возобновляет уборку после подзарядки.	Убедитесь, что режим «Не беспокоить» выключен. В противном случае робот не сможет возобновить уборку. Робот не возобновляет уборку, когда его подзаряжают вручную или помещают на зарядную станцию.
После перемещения робот не возвращается на зарядную станцию.	После перемещения робота он может заново определить свое местоположение или изменить карту окружающей обстановки. Если робот находится слишком далеко от зарядной станции, он не сможет автоматически вернуться самостоятельно. В таком случае необходимо вручную вернуть робота на зарядную станцию.

Для получения дополнительной технической поддержки свяжитесь с нами на сайте <https://global.dreametech.com>

Робот

Модель	RLD34GA
Время зарядки	Около 6 ч
Номинальное напряжение	14,4 V ---
Номинальная мощность	75 W
Рабочая частота	2400-2483,5 MHz
Макс. выходная мощность	< 20 dBm

При обычных условиях использования, между антенной данного оборудования и телом пользователя должно сохраняться расстояние не менее 20 см.

Зарядная станция

Модель	RCS0
Номинальный вход	100-240 V \sim 50/60 Hz 0,5 A
Номинальный выход	19,8 V --- 1 A

Извлечение и утилизация аккумулятора

Встроенный литий-ионный аккумулятор содержит вещества, представляющие опасность для окружающей среды. Перед утилизацией аккумулятора в соответствующем пункте переработки его должен извлечь из устройства квалифицированный специалист.

- для утилизации аккумулятор необходимо вынуть из устройства;
- при извлечении аккумулятора устройство должно быть отключено от электросети;
- аккумулятор необходимо утилизировать безопасным способом.

ВНИМАНИЕ!

Прежде чем извлекать аккумулятор, отключите электропитание и максимально разрядите аккумулятор.

Нерабочие аккумуляторы следует сдавать в соответствующие пункты переработки.

Не подвергайте аккумулятор воздействию высокой температуры во избежание риска взрыва.

При нарушении правил эксплуатации из аккумулятора может вылиться жидкость. В случае контакта с такой жидкостью промойте пораженный участок водой и обратитесь за медицинской помощью.

Инструкции по извлечению

1. Переверните робота, с помощью подходящего инструмента открутите винты на его задней части, а затем снимите крышку.
2. Чтобы извлечь аккумулятор, отсоедините клеммы между аккумулятором и печатной платой.

Информация об утилизации и переработке отходов электрического и электронного оборудования

Все изделия с символом отдельного сбора отработанного электрического и электронного оборудования (Директива WEEE 2012/19/EU) следует утилизировать отдельно от несортируемых бытовых отходов. С целью охраны здоровья и защиты окружающей среды, такое оборудование необходимо сдавать на переработку в специальные пункты приема электрического и электронного оборудования, определенные правительством или местными органами власти. Правильная утилизация и переработка помогут предотвратить возможные негативные последствия для окружающей среды и здоровья человека. Для получения информации о местонахождении и порядке приема устройств в пунктах приема обратитесь в компанию, занимающуюся установкой оборудования, или в местные органы власти.