

# Haier

## ХОЛОДИЛЬНИК-МОРОЗИЛЬНИК ТОҢАЗЫТҚЫШ-МҰЗДАТҚЫШ SOVUTGICH-MUZLATGICH

РУКОВОДСТВО ПОЛЬЗОВАТЕЛЯ  
ПАЙДАЛАНУШЫНЫҢ НҰСҚАУЛЫҒЫ  
FOYDALANUVCHI UCHUN QO'LLANMA

### Модель / Моделі / Model

C2F636\*  
C2F637\*  
C2F619\*  
C2F620\*

ПОЖАЛУЙСТА, ВНИМАТЕЛЬНО ПРОЧИТАЙТЕ ДАННОЕ РУКОВОДСТВО ПЕРЕД ИСПОЛЬЗОВАНИЕМ УСТРОЙСТВА. СОХРАНИТЕ ЕГО ДЛЯ ДАЛЬНЕЙШЕГО ИСПОЛЬЗОВАНИЯ.

МУНЫ МҰҚИЯТ ОҚЫП ШЫҒЫҢЫЗ ҚҰРЫЛҒЫНЫ ҚОЛДАНАР АЛДЫНДА НҰСҚАУЛЫҚТЫ ҚАРАҢЫЗ. ОНЫ БОЛАШАҚТА ПАЙДАЛАНУ ҮШІН САҚТАҢЫЗ.

ILTAMOS, BUNI DIQQAT BILAN O'QING QURILMANI ISHLATISHDAN OLDIN QO'LLANMA. KELAJAKDA FOYDALANISH UCHUN UNI SAQLANG.

# Спасибо

RUS

## Благодарим вас за выбор продукции Haier.

Перед использованием внимательно прочитайте настоящее руководство. Руководство содержит важную информацию, которая может помочь вам обеспечить безопасную правильную установку, а так же ежедневное использование и техническое обслуживание устройства.

Храните данное руководство в удобном месте, чтобы вы всегда могли воспользоваться им для безопасного и правильного использования устройства.

### Предупреждение об опасности



Да



Нет



Внимание!



Предупреждение.



### Утилизация

Данная маркировка на изделии, принадлежностях или документации указывает на то, что изделие не должно утилизироваться вместе с другими бытовыми отходами по окончании срока службы. Во избежание возможного нанесения вреда окружающей среде или здоровья людей в результате неправильной утилизации отхода, пожалуйста, отделите эти изделия от других видов отходов и утилизируйте их соответствующим образом в целях рационального повторного использования материальных ресурсов.

Пользователям следует обратиться либо к розничному продавцу у которого они приобрели этот продукт, либо в местный орган власти, чтобы узнать, где и как они могут сдать изделия на экологическую безопасную переработку. Коммерческие пользователи должны связаться со своим поставщиком и проверить условия договора покупки.

### ВНИМАНИЕ!

#### Опасность травмы или удушья!

Отключите устройство от источника питания. В целях безопасности при утилизации старого холодильника выньте вилку сетевого шнура из розетки, перережьте сетевой кабель и утилизируйте его вместе с вилкой. Снимите двери, чтобы дети не смогли закрыться внутри холодильника.

### ВНИМАНИЕ!

Не используйте удлинитель, может привести к снижению напряжения и создания плохих условий для запуска компрессора.

# Содержание

RUS

Упаковка и утилизация изделия.....	2
Предупреждение.....	4
Перед использованием.....	6
Функции.....	6
Обслуживание.....	8
Обнаружение и устранение неисправностей.....	9
Технические характеристики.....	10
Перенавешивание дверей.....	29
Подключение холодильника к Wi-Fi.....	31
Гарантийные условия.....	32

## Аксессуары

Проверьте наличие аксессуаров и литературы в соответствии с приведенным ниже списком:

Модель	Руководство пользователя	Крышка дверной петли	Гарантийный талон	Маркировка энергоэффективности	Ящик для льда с крышкой	Подставка для яиц
C2F636*/619*	1	1	1	1	1	1
C2F637*/620*	1	1	1	1	1	1

Производитель оставляет за собой право вносить изменения в конструкцию и комплектацию.

## ПРЕДУПРЕЖДЕНИЕ

### Перед использованием прибора в первый раз

Предполагаемое использование: Данный прибор сконструирован исключительно для использования в сухих, крытых бытовых условиях. Другое использование будет ненадлежащим и может привести к травмам, тем самым снимая ответственность с производителя.

#### Что следует делать ...

- ✓ Убедитесь в том, что штепсельная вилка не ограничена в пространстве под холодильником.
- ✓ Держите вилку, а не кабель при отключении и включении холодильника.
- ✓ Позаботьтесь о том, чтобы не перемахнуть шнур электропитания и не повредить его при перемещении холодильника.
- ✓ Убедитесь в том, что штепсельная вилка не повреждена, а если да, то по возможности отключите подачу электричества и аккуратно отключите ее, а также проконсультируйтесь с специалистом авторизованного сервисного центра для ее замены.
- ✓ Убедитесь в том, что вблизи от холодильника нет газа или прочих воспламеняемых утечек газа. В случае обнаружения утечки, выключите клапан для остановки утечки газа; откройте двери и окна, но не включайте и не выключайте шнуры электропитания холодильника или любого другого прибора.
- ✓ Отключайте холодильник от сети для его очистки и обслуживания.
- ✓ Открывайте дверцы за ручку, обратите внимание на то, что расстояние между дверцами может быть очень узким, поэтому избегайте застревания пальцев.
- ✓ После отключения холодильника, оставьте его не менее чем на 5 минут до повторного включения, поскольку частый перезапуск может повредить компрессор.
- ✓ **ВНИМАНИЕ!** Не загромождайте вентиляционные отверстия, расположенные в корпусе прибора или во встраиваемой конструкции.
- ✓ При утилизации холодильника, во избежание случайного загибания детей, удалите дверцы холодильника, дверные уплотнители и полки, поместите их в надлежащее место.
- ✓ Данный прибор может использоваться детьми в возрасте от 8 лет и старше и людьми с ограниченными физическими, сенсорными или ментальными способностями, а также в случае отсутствия опыта и знаний, если их контролируют или инструктируют относительно использования прибора безопасным способом и с пониманием сопутствующих опасностей. Детям нельзя играть с данным прибором. Чистка и пользовательское обслуживание не должны проводиться детьми без контроля со стороны взрослых.
- ✓ Холодильник должен быть размещен в хорошо проветриваемом помещении. Убедитесь в наличии пространства не менее 20 см над и 10 см вокруг холодильника.
- ✓ Минимальное допустимое расстояние между прибором и газовой трубой 15 см, соприкосновение не допускается.

- ✓ Прибор должен быть расположен так, чтобы штепсельная вилка оставалась в доступности.

#### Что не следует делать ...

- ✗ Не используйте переходники и удлинители.
- ✗ Холодильник работает от электрической сети 220–240 Вт переменного тока/50 Гц. При неправильном напряжении, холодильник может не запускаться, повредиться регулировка температуры, компрессор, возникнуть ненормальный шум при работе компрессора. При необходимости установите автоматический стабилизатор напряжения.
- ✗ Для холодильника необходимо обеспечить специальную розетку с надежным заземлением. Силовой кабель холодильника оснащен 3-жильной (с заземлением) штепсельной вилкой, которая подходит к стандартной 3-жильной (с заземлением) розетке. Никогда не срезайте и не демонтируйте 3-й контакт (заземление). После установки холодильника вилка должна оставаться в доступности.
- ✗ Никогда не храните легковоспламеняющиеся, взрывоопасные или коррозионно-активные материалы в холодильнике.
- ✗ Не храните медикаменты, бактериологические или химические вещества в холодильнике. Данный холодильник является бытовым электроприбором. Не рекомендуется помещать в него материалы, требующие хранения в строгих температурных условиях.
- ✗ Не храните и не используйте бензин или прочие легковоспламеняющиеся вещества в непосредственной близости от холодильника во избежание возникновения пожара.
- ✗ Не помещайте неустойчивые предметы (тяжелые объекты, контейнеры с жидкостью) на верхнюю часть холодильника во избежание телесных повреждений, причиненных падением предметов сверху.
- ✗ Не висите на дверце или на держателе бутылок. Дверца может сместиться из вертикального положения, можно выдернуть держатель бутылок или холодильник может опрокинуться.
- ✗ Не наступайте на дверцу морозильной камеры, на полки или на его корпус при заполнении и выгрузке продуктов и напитков.
- ✗ Не прикасайтесь к внутренней поверхности морозильной камеры когда она работает, особенно влажными руками, поскольку ваши руки могут примерзнуть к поверхности.

\* Для обеспечения сохранности электрической изоляции холодильника, не опрыскивайте и не промывайте холодильник водой при очистке, не размещайте холодильник во влажном месте или месте, где он может быть облит водой. Очистите и высушите брызги воды и пятна мягкой чистой тканью.

\* Ремонт, разборка и внесение изменений в холодильник должны выполняться специалистом специализированного сервисного центра.

\* Любое резкое или грубое передвижение холодильника может повредить охлаждающие трубки. Результатом могут стать потеря собственности или телесные повреждения.

\* Не позволяйте младенцам или детям забираться в ящики морозильной камеры.

\* **ВНИМАНИЕ!** Не используйте электрические приборы внутри отделений для хранения продуктов, за исключением тех, которые рекомендованы производителем.

\* **ВНИМАНИЕ!** Система содержит хладагент под высоким давлением. Не вскрывайте систему. Обслуживание происходит только специалистом специализированного сервисного центра.

\* **ВНИМАНИЕ!** Не допускайте повреждения контура хладагента.

\* Не используйте фен для сушки волос для просушки внутренней части холодильника. Не помещайте зажженные свечи внутрь холодильника для удаления запахов.

\* Не распыляйте летучие субстанции, такие как инсектициды, на какую бы то ни было поверхность прибора.

\* Открывайте или закрывайте дверцы холодильника только тогда, когда в пределах радиуса движения дверцы нет детей.

\* Данный прибор не предназначен для использования лицами (включая детей) с ограниченными физическими, сенсорными или ментальными возможностями или ввиду отсутствия опыта и знаний, если только их не контролирует и не дает им инструкции по использованию прибора лицо, ответственное за их безопасность.

\* Не храните слишком много продуктов в морозильной камере во избежание более длительного времени работы компрессора или выпадения продуктов. Рекомендуются не превышать линию загрузки ящиков. Общий вес продуктов не должен превышать 30 кг. Чтобы избежать выпадения продуктов на пол, не открывайте ящик морозильника слишком сильно или под углом.

\* **ВНИМАНИЕ!** Не используйте механические приборы или прочие методы ускорения процесса размораживания, за исключением тех, которые рекомендованы производителем.

\* Не складировать взрывоопасные объекты, в частности аэрозольные баллоны с воспламеняющимся наполнителем в приборе.

\* В случае возникновения какой-либо проблемы с освещением в холодильнике, свяжитесь с нашей специализированной сервисной службой для устранения проблемы, не допускается производство замены самостоятельно.

#### Советы по хранению продуктов в холодильнике

☐ Горячие продукты питания должны быть охлаждены до комнатной температуры до помещения на хранение в холодильник.

☐ Помойте или очистите продукты питания и высушите все капли воды на них до помещения их в холодильник.

☐ Продукты питания, которые будут храниться в холодильнике, должны быть герметично закрыты. Это предотвратит испарение влаги из продуктов и как следствие их порчу.

☐ Хранимые продукты должны сортироваться по категориям. Продукты, которые потребляются ежедневно, должны быть размещены на передней части полок. Это поможет избежать ненужных отсрочек в открытии дверцы, а также истечения их срока годности, в случае если вы забыли употребить их в пищу.

☐ Помещайте по возможности продукты в некотором отдалении от внутренних стенок холодильника и морозильника во избежание повреждения внутреннего пластика.

☐ Не рекомендуется перегружать холодильник чрезмерным количеством продуктов питания. Между продуктами должно быть небольшое расстояние, что позволит холодному воздуху равномерно обтекать их и получать наилучшие результаты хранения.

☐ Не храните продукты с высоким содержанием влаги в соприкосновении с внутренними стенками. В противном случае продукты могут примерзнуть к стенкам. Помещайте продукты в некотором отдалении от внутренних стенок.

☐ Избегайте соприкосновения продуктов (особенно продуктов, содержащих масло) непосредственно с внутренним пластиком, так как некоторые виды масел могут повредить пластик. Поэтому лучше счищать масляные загрязнения в случае их обнаружения.

☐ Размораживайте замороженные продукты в отсеке холодильника. Вы можете использовать замороженные продукты для снижения температуры в холодильнике и способствовать энергосбережению.

☐ Некоторые овощи, например, лук, чеснок, имбирь, водяной орех и прочие виды корневищных овощей, могут долгое время храниться при нормальной температуре. Нет необходимости хранить их в холодильнике.

☐ Метаболизм кабачков, дынь, папайи, бананов, ананасов может ускоряться в холодильнике, поэтому не стоит хранить их там. Хранение зеленых фруктов в холодильнике в течение определенного времени может ускорить их созревание.

☐ Продукты, нарезанные на маленькие порции заморозит быстрее и их будет легче разморозить и приготовить. Рекомендуемый вес каждой порции составляет менее 2,5 кг.

☐ Лучше упаковать продукты перед помещением в морозильную камеру. Внешняя сторона упаковки должна быть сухой, также избегайте прилегания упаковок друг к другу. Упаковочные материалы должны быть без запаха, без воздуха, не ядовитые и нетоксичные.

☐ Не загружайте чрезмерное количество свежих продуктов в морозильник.

#### Советы по энергосбережению

☐ Этот прибор предназначен для использования в бытовых и подобных условиях:

- в кухонных зонах для персонала в магазинах, офисах и прочих производственных условиях;
- в фермерских постройках и клиентах в гостиницах, отелях и прочей инфраструктуре жилого типа;
- в условиях режима пансиона «проживание плюс завтрак»;
- в общественном питании и подобных условиях, не связанных с торговлей.

☐ Установите прибор в прохладной, сухой комнате с достаточной вентиляцией. Не накрывайте вентиляционные отверстия.

☐ Никогда не загромождайте никакие вентиляционные отверстия и решетки на приборе.

☐ Не держите дверцу прибора открытой слишком долго при размещении продуктов или их извлечения из холодильника. Чем короче время на которое открывается дверца, тем меньше льда формируется в морозильной камере.

☐ Не устанавливайте температуру на отметку ниже необходимой.

☐ Обеспечьте достаточное место для отвода воздуха у основания холодильника и его боковых стенок.

☐ Оставьте пространство справа, слева, сзади и сверху при установке. Это поможет сократить потребление энергии и снизит ваши счета за электричество.

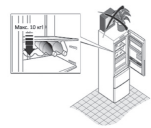

## ПЕРЕД ИСПОЛЬЗОВАНИЕМ

### Описание

Эта схема может немного отличаться от комплектации холодильника, который вы приобрели.

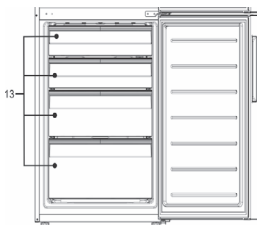
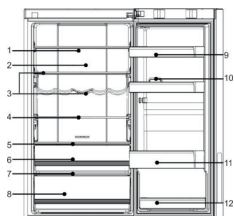

- 1) Полка
- 2) T.AB.T
- 3) Полка с бутылкодержателем\*
- 4) Складная полка
- 5) Полка над ящиком 0°C
- 6) Ящик 0°C
- 7) Полка над ящиком для овощей и фруктов
- 8) Ящик для овощей/фруктов с перегородкой
- 9) Верхний дверной балкон
- 10) Подставка для яиц
- 11) Большой дверной балкон с перегородкой
- 12) Нижний дверной балкон
- 13) Ящики морозильной камеры

\* для C2F619\* и C2F620\* модели холодильников полка для бутылок не предусмотрена

#### Место размещения

##### Правила и условия монтажа:

❶ Холодильник должен быть установлен на ровной и твердой поверхности где на него не будет попадать прямой солнечный свет, где можно легко и удобно открывать двери холодильника. Если холодильник помещается на неровную поверхность, в качестве подставки должны использоваться ровные прочные и огнестойкие материалы. Если холодильник слегка неустойчив, вы можете удлинить или укоротить настраиваемые ножки холодильника, поворачивая их по часовой или против часовой стрелки.

❷ Для обеспечения правильной работы холодильника слегка наклонен назад - конструктивная особенность.

##### Правила хранения и транспортировки:

❶ Упакованный холодильник должен храниться при относительной влажности не более 80% в закрытых помещениях с естественной вентиляцией в вертикальном положении.

❷ При отключенном холодильнике из сети на длительное время, вынуть все продукты, разморозить морозильную камеру и произвести уборку камер. Двери после уборки оставить немного приоткрытыми, чтобы в камерах не появился неприятный запах.

❸ Транспортировать холодильник необходимо в вертикальном положении, любым видом крытого транспорта, надежно закрепив его, чтобы исключить любые возможные удары, перемещения и падения внутри транспортного средства.

**Реализация:** Условия реализации производится в соответствии с местным законодательством страны

#### Подготовка перед использованием

Удалите упаковку, основание из пенопласта и клейкую ленту, фиксирующую аксессуары. Проверьте сопроводительную документацию и аксессуары. В случае расхождения в комплектации обратитесь в магазин в течение 14 дней с момента покупки. Передвиньте холодильник в соответствующее место - смотрите раздел «Место размещения». Рекомендуется почистить корпус перед использованием. Почистите наружную и внутреннюю часть холодильника влажной мягкой ветошью перед тем, как разместить в нем продукты питания. После выравнивания и очистки прибора, дайте ему постоять в нерабочем состоянии не менее 6 часов перед тем, как включить его, чтобы обеспечить его нормальную работу.

## ФУНКЦИИ

### Панель управления

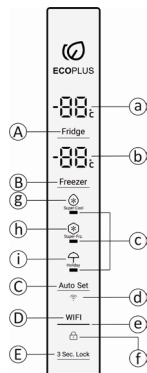

#### ❶ Описание значения основных кнопок на панели управления дисплея:

- A - Кнопка регулировки температуры холодильной камеры.
- B - Кнопка регулировки температуры морозильной камеры.
- C - Кнопка «Выбор функций».
- D - Кнопка включения / выключения функции WiFi.
- E - Кнопка блокировка / разблокировка дисплея.

#### ❷ Описание значения индикаторов и значков на панели управления дисплея:

- a Индикатор значения температуры холодильной камеры.
- b Индикатор значения температуры морозильной камеры.
- c Индикатор показывает активацию/деактивацию режимов работы холодильника.
- d Значок Wi-Fi: указывает состояние функции Wi-Fi холодильника.
- e Индикатор переключателя Wi-Fi: указывает состояние переключателя функции Wi-Fi холодильника.

f Значок блокировки: Показывает статус блокировки/разблокировки основного дисплея.

g Значок режима «Сильное охлаждение»/«Super Cool».

h Значок режима «Сильная заморозка»/«Super Freeze».

i Значок режима «Выходные»/«Holiday».

**Определение режимов работы индикаторов:**

- «а» - Цифровой индикатор зоны охлаждения: отображает значение температуры холодильной камеры;
- «б» - Цифровой индикатор зоны замораживания: отображает значение температуры морозильной камеры;
- «с» - Индикаторы функций холодильника «Быстрое охлаждение»/«Super Cool», «Быстрое замораживание»/«Super Freeze», «Отпуск»/«Holiday». Световой индикатор под значком горит, указывая, что холодильник перешел в выбранную функцию;
- «д» - Индикатор Wi-Fi: указывает состояние режима Wi-Fi холодильника;
- «е» - Индикатор включения/выключения Wi-Fi: указывает состояние функции Wi-Fi холодильника;
- «ф» - Индикатор блокировки: указывает на то, что панель дисплея холодильника заблокирована;
- «г» - Значок режима «Сильное охлаждение»/«Super Cool»: указывает на статус включения выбранной функции;
- «и» - Значок режима «Сильная заморозка»/«Super Freeze»: указывает на статус включения выбранной функции;
- «х» - Значок режима «Выходные»/«Holiday»: указывает на статус включения выбранной функции.

**Определение режимов работы кнопок:**

- Кнопка «А» (Регулировка температуры зоны охлаждения): регулировка температуры холодильной камеры;
- В разблокированном состоянии при каждом нажатии кнопки заданное значение «а» (Область отображения температуры холодильной камеры) будет уменьшаться на 1°С и мигать. Когда заданная температура достигнет 2°С, нажмите кнопку еще раз, и заданная температура выберет самую высокую температуру в холодильнике. Температура 8°С. То есть, заданная температура холодильного отделения отображается циклически в порядке «8°С → 2°С → 3°С → 4°С → 5°С → 7°С → 8°С»;
- Применение: в режиме быстрого охлаждения, Отпуска или Блокировки заданную температуру холодильника нельзя отрегулировать. Если вы вносите изменения в этом состоянии, индикатор функции быстрого охлаждения, Отпуска или Блокировки будет мигать, указывая на то, что установленная температура холодильной камеры не может быть изменена в текущем состоянии.

Кнопка «В» (Регулировка температуры зоны замораживания): регулировка температуры морозильной камеры холодильника;

- В заблокированном состоянии при каждом нажатии кнопки заданное значение «в» (Область отображения температуры морозильной камеры) будет уменьшаться на 1°С и мигать. Когда заданная температура достигнет -24°С, нажмите кнопку еще раз, и заданная температура будет циклически увеличиваться до самого высокого значения в морозильном отделении. Установите температуру на -16°С. То есть: установите температуру морозильной камеры в соответствии с циклом «-24°С → -16°С → -17°С → -18°С → -19°С → -20°С → -21°С → -22°С → -23°С → -24°С».
- Применение: в режиме быстрой заморозки или Блокировки заданную температуру морозильной камеры невозможно отрегулировать. Если вы вносите изменения в этом состоянии, индикатор быстрой заморозки, Отпуска или Блокировки будет мигать, указывая на то, что установленная температура морозильной камеры не может быть изменена в текущем состоянии.

- Кнопка «С» (Выбор функции): вход/выход из различных функций холодильника, режим шлема: Быстрое охлаждение - Быстрое замораживание - Отпуск.
- В заблокированном состоянии при каждом нажатии кнопки значок функции «в области функций» будет циклически мигать, и когда соответствующий значок функции начнет мигать, нажмите кнопку «С» (Блокировка), чтобы установить функцию или выйти из функции.

**Настройка функции быстрого охлаждения/Super-Cool:**

- 1) Включите функцию быстрого охлаждения (значок «ф»). В разблокированном состоянии нажмите кнопку «С» (Выбор функции), чтобы замигал индикатор «с» функции быстрого охлаждения, нажмите кнопку «Е» (Блокировка) для подтверждения, загорится значок «ф» быстрого охлаждения. Индикатор «с» функции быстрого охлаждения горит при включенном режиме быстрого охлаждения.

**Настройка высоты полок**

Полку можно переставить, чтобы установить полку на необходимом месте, поместите проушины с обеих сторон полки на направляющие и задвиньте ее до упора.

**Ящик для овощей и фруктов**

В холодильнике имеется ящик для фруктов и овощей. Он подходит для хранения фруктов, овощей и т. п.

**Отсек фрэш зона 0 °С**

Температура в ящике поддерживается на уровне -2°С до +3°С в установленном режиме. Она может слегка изменяться в зависимости от разной температуры окружающей среды или режима работы холодильника. Он подходит для хранения свежей рыбы, мяса и приготовленной пищи в течение 1-2 дней.

**Антибактериальный модуль Т.АВТ**

Принцип работы модуля основан на свойствах кристаллов турмалина (камень природного происхождения). Кристаллы турмалина обладают свойством генерировать электрический заряд при воздействии на него изменением температурной среды (охлаждение, нагрев). Один конец кристалла имеет отрицательный заряд, а другой положительный. Турмалин заряжает молекулы воды в окружающем воздухе. Таким образом, отрицательно заряженные ионы окружающего воздуха, вступая в реакцию с ионами серебра, образуют антибактериальный эффект. Модуль не требует дополнительной настройки.

**Использование складной полки**

Рис. 1 демонстрирует складную полку в разложенном виде, при котором вы можете размещать контейнеры для продуктов питания. Рис. 2 демонстрирует складную полку в сложенном виде, при котором вы можете размещать более высокие контейнеры для продуктов питания. Чтобы сложить полку из состояния 1 в состояние 2, просто потяните устройство b на себя, затем толкните устройство b внутрь в направлении стрелки, указанной на рисунке. Чтобы разложить полку из состояния 2 в состояние 1, потяните устройство b на себя, затем потяните устройство b в направлении стрелки, указанной на рисунке.

**Использование проволочного держателя вин**

Рис. 1 демонстрирует сложенное состояние проволочного держателя вин. В таком положении возможно сэкономить много пространства. Рис. 2 демонстрирует разложенное состояние проволочного держателя вин. В таком положении на нем возможно хранить различные вина. Чтобы развернуть его из положения 1 в положение 2, просто потяните проволочку вниз. Чтобы сложить его из положения 2 в положение 1, просто толкните проволочку вверх. **Δ Убедитесь в том, что оба конца полки находятся на одном уровне. Иначе она может упасть или же могут упасть продукты, находящиеся на ней!**

**Лампа в отсеке холодильника**

Параметры лампы: 12 В макс. 2 Вт. Лампа светодиодная обеспечивает малое потребление энергии и долгий срок службы. Если имеются неисправности, свяжитесь по горячей линии со службой поддержки клиентов.

- 2) Вручную выйдите из функции быстрого охлаждения. В разблокированном состоянии нажмите кнопку «С» (Выбор функции), чтобы мигал индикатор «с» функции быстрого охлаждения, нажмите кнопку «Е» (Блокировка) для подтверждения. Индикатор «с» функции быстрого охлаждения погаснет, и холодильник выйдет из функции быстрого охлаждения. Индикатор «с» функции быстрого охлаждения не горит при выключенном режиме быстрого охлаждения.
- 2) Автоматический выход из функции быстрого охлаждения: холодильник достигает заданных условий или автоматически отключается максимум через 180 минут.

**Настройка функции быстрого замораживания/Super Freeze:**

- 1) Включите функцию быстрого замораживания (значок «и»). В разблокированном состоянии нажмите кнопку «С» (Выбор функции), чтобы замигал индикатор «и» функции быстрого замораживания, нажмите кнопку «Е» (Блокировка) для подтверждения, загорится индикатор «и» функции быстрого замораживания. Индикатор «с» функции быстрого замораживания горит при включенном режиме быстрого замораживания.
- 2) Вручную выйдите из функции быстрого замораживания. В разблокированном состоянии нажмите кнопку «С» (Выбор функции), чтобы мигал индикатор «и» функции быстрого замораживания, нажмите кнопку «Е» (Блокировка) для подтверждения. Индикатор «и» функции быстрого замораживания погаснет и холодильник выйдет из функции быстрого замораживания. Индикатор «с» функции быстрого замораживания не горит при выключенном режиме быстрого замораживания.
- 3) Автоматический выход из функции быстрого замораживания: функция быстрого замораживания автоматически отключается через 50 часов работы.

**Настройка функции Отпуска/Holiday:**

- 1) Включите функцию Отпуска (значок «х»). В разблокированном состоянии нажмите кнопку «С» (Выбор функции), чтобы мигал индикатор «х» функции Отпуска, нажмите кнопку «Е» (Блокировка) для подтверждения, загорится индикатор «х» функции Отпуска. Индикатор «с» функции Отпуска горит при включенном режиме Отпуска.
- 2) Вручную выйдите из функции Отпуска. В разблокированном состоянии нажмите кнопку «С» (Выбор функции), чтобы замигал индикатор «х» функции Отпуска, нажмите кнопку «Е» (Блокировка) для подтверждения. Индикатор «х» функции Отпуска погаснет и холодильник выйдет из функции Отпуска. Индикатор «с» функции Отпуска не горит при выключенном режиме Отпуска.

**Настройка функции Wi-Fi:**

В разблокированном состоянии коротко нажмите кнопку «D» (Wi-Fi), загорится индикатор «с» функции Wi-Fi. Функция Wi-Fi включена.

Индикатор «е» погаснет при повторном нажатии кнопки. Функция Wi-Fi выключена.

В разблокированном состоянии и включенной функции Wi-Fi нажмите и удерживайте кнопку «D» (Wi-Fi) в течение 3 секунд, индикатор «с» функции Wi-Fi начнет мигать и холодильник перейдет в режим поиска сети.

**Кнопка «E» (Блокировка):**

Когда дисплей разблокирован, нажмите и удерживайте в течение 3 секунд, для блокировки дисплея. Дисплей заблокируется и загорится индикатор «ф».

Когда дисплей заблокирован, нажмите и удерживайте в течение 3 секунд, для разблокировки дисплея. Дисплей разблокируется и индикатор «ф» погаснет.

**Правильное управление меню:**

При разблокированном дисплее и переклощении функций кнопками будут раздаваться звуковые сигналы и переклощение функций осуществляется. В случае неправильного нажатия кнопок и заблокированном дисплее звуковые сигналы переклощения кнопки не слышны и функции не могут быть изменены.

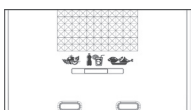

## Большой объем хранения

### Настройка температуры холодильника

Для эффективного использования энергии за исключением нижнего ящика в холодильнике или морозильнике, другие ящики можно вынимать для хранения большого количества продуктов питания.

⚠ Не блокируйте место вентиляции воздуха в морозильной камере и держите дистанцию в 15 мм от него, а также не заслоняйте продуктами сенсор морозильника и держите дистанцию от него в 15 мм. (сенсор расположен в морозильной камере над стеклянной полкой с правой стороны)

⚠ Некоторые функции могут отличаться в зависимости от модели холодильника.

## Рекомендованное хранение для разных продуктов

Поскольку холодный воздух циркулирует внутри холодильника, в отсеке хранения может наблюдаться температурная разница. Разные продукты должны размещаться в разных местах отсека в зависимости от их свойств.

1. Яйца, масло, сыр и т. д.
2. Напитки, консервированные продукты и т. д.
3. Масло, косметика и т. д.
4. Напитки, консервированные продукты, торты и т. д.
5. Вино, шампанское и т. д.
6. Молоко, сыр и т. д.
7. В зоне 0 °C свежая рыба, мясо или приготовленная пища и т.д. в течение 1–2 дней, то же что и для пункта 8.
8. Приготовленное мясо, свежая рыба и мясо и т. д.
9. Замороженные продукты небольшого размера или упакованные продукты.
10. Замороженные продукты, мороженное и т. д.

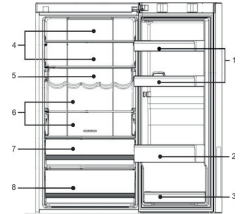
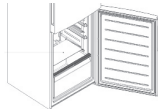
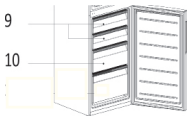

## ОБСЛУЖИВАНИЕ

### Очистка

⚠ Холодильник необходимо регулярно чистить для предотвращения появления запаха испорченных продуктов. В целях безопасности отключите холодильник от сети перед его очисткой. Чистите холодильник мягкой тканью или губкой, смоченной в теплой воде (можно добавить мягкое чистящее средство). Осушите капли воды на поверхности холодильника при помощи сухой мягкой ткани. Всегда содержите дверной уплотнитель в чистоте.

⚠ Холодильник очень тяжелый. Когда вы двигаете его для очистки или ремонта, позаботьтесь о том, чтобы не повредить пол. Не передвигайте холодильник раскачивая его, чтобы не повредить пол.

⚠ Не обрызгивайте, не поливайте прибор водой, чтобы избежать отрицательного влияния на свойства электрической изоляции.

⚠ Не очищайте жесткой щеткой, проволочной щеткой, моющим порошком, бензином, амлацетатом, ацетоном и подобными органическими растворами, кислотой или щелочью. Очищайте специальным средством для мытья холодильника, чтобы избежать повреждения или тепловой водой и мягким моющим средством.

⚠ Не прикасайтесь к холодным металлическим деталям влажными руками, в противном случае ваша кожа может прилипнуть к холодным металлическим деталям.

### Размораживание морозильной камеры

⚠ Морозильная камера размораживается автоматически. Ручное управление не требуется.

⚠ При очистке, не чистите холодные стеклянные полки теплой водой. В противном случае стекло может треснуть из-за резкой смены температуры и привести к телесным травмам или потере имущества.

### Меры по прерыванию электропитания

Даже летом продукты могут храниться в холодильнике в течение нескольких часов после прекращения подачи электропитания. Если случится прекращение подачи электроэнергии, позвоните в электроэнергетическую компанию, чтобы спросить о продолжительности отключения. Не кладите дополнительные продукты питания в холодильник при отключении и старайтесь открывать дверь как можно реже. Если предоставлено предварительное уведомление об отключении и отключение длится более 24 часов, заранее подготовьте немного льда и поместите его в контейнер в верхней части отсека холодильника.

⚠ В ходе возрастания температуры в холодильнике при отключении электричества или прочих неисправностях, срок хранения и съедобность продуктов питания сокращается.

### Удалите все продукты

Если холодильник не будет использоваться длительное время, отключите его от сети и очистите его способом, описанным выше. Оставьте дверь холодильника открытой, чтобы предотвратить возникновение неприятных запахов от продуктов, оставшихся в холодильнике.

⚠ Чтобы обеспечить должный срок службы холодильника, рекомендуется не выключать холодильник пока это не станет необходимым.

### До отъезда на выходные или в отпуск

При отъезде в длительный отпуск, отключите подачу электроэнергии. Уберите все продукты и подождите пока растает весь иней. После этого очистите и осушите внутреннюю часть, оставьте дверь холодильника открытой, чтобы предотвратить возникновения неприятных запахов от продуктов, оставшихся в холодильнике.

### Перемещение холодильника

Отключите холодильник от сети. Уберите все продукты. Закрепите полки и контейнер для фруктов и овощей в холодильнике, а также полки и другие подвижные части в морозильной камере с помощью клейкой ленты. Закройте дверь и закрепите ее клейкой лентой. Не наклоняйте холодильник более чем на 45 градусов (угол к вертикали), чтобы избежать повреждения системы охлаждения. Не двигайте холодильник за ручку, чтобы избежать повреждения собственности или телесных повреждений.



## ОБНАРУЖЕНИЕ И УСТРАНЕНИЕ НЕИСПРАВНОСТЕЙ

Перед тем как обратиться в сервисный центр, сначала ознакомьтесь с таблицей обнаружения и устранения неисправностей. Это может сэкономить как ваше время, так и ваши деньги. Таблица содержит общие проблемы, за исключением тех, которые вызваны дефектами в качестве исполнения или в материале холодильника.

Проблема	Причина	Решение
<b>Работа холодильника</b>		
Компрессор не работает	<ul style="list-style-type: none"> <li>*Холодильник работает в цикле размораживания.</li> <li>*Холодильник не подключен к сети электропитания.</li> <li>*Холодильник <b>ВЫКЛЮЧЕН</b>.</li> </ul>	<ul style="list-style-type: none"> <li>✓Это нормально для холодильника с автоматическим размораживанием.</li> <li>✓Убедитесь в том, что вилка крепко вставлена в розетку.</li> <li>✓Чтобы перезапустить холодильник нажмите и удерживайте кнопку «Питание» в течение 3 секунд или более, или поверните ручку из положения ВЫКЛ в положение выбора температуры.</li> </ul>
Холодильник запускает охлаждение часто или на слишком долгий период времени	<ul style="list-style-type: none"> <li>*Температура снаружи или внутри слишком высокая.</li> <li>*Холодильник был отключен от сети долгое время.</li> <li>*Дверцу открывают слишком часто или слишком надолго.</li> <li>*Дверца камеры холодильника/морозильника закрывается неплотно.</li> <li>*Температура камеры морозильника настроена на слишком низкую.</li> <li>*Дверной уплотнитель холодильника/морозильника грязный, изношенный, растрескавшийся или не подходящий.</li> </ul>	<ul style="list-style-type: none"> <li>✓В данном случае для холодильника нормально работать дольше.</li> <li>✓Обычно уходит от 8 до 12 часов, чтобы холодильник полностью охладился.</li> <li>✓Теплый воздух поступает в холодильник и заставляет его чаще запускаться. Не открывайте дверцу слишком часто.</li> <li>✓Убедитесь в том, что холодильник находится на ровной площадке и никакие продукты или контейнеры не соударяются с дверцей. Смотрите «открытие/закрытие дверцы/ящика» в разделе «Предупреждение».</li> <li>✓Установите температуру на более высокую отметку, пока не будет достигнута удовлетворительная температура холодильника. Достижение стабильности температуры холодильника занимает 24 часа.</li> <li>✓Почистите или замените дверной уплотнитель. Отсутствие герметичности в дверном уплотнителе может привести к более длительному времени работы холодильника для поддержания желаемой температуры.</li> </ul>
<b>Слишком высокая температура</b>		
Слишком высокая температура в отсеке холодильника/морозильника	<ul style="list-style-type: none"> <li>*Дверца слишком часто открывается или остается открытой слишком надолго.</li> <li>*Установлена слишком высокая температура.</li> <li>*Дверца плотно не закрывается.</li> </ul> <p>Выставлена слишком высокая температура в морозильнике.</p>	<ul style="list-style-type: none"> <li>✓Теплый воздух попадает в холодильник каждый раз когда дверца открывается. Попробуйте открывать дверцу так редко, как это возможно.</li> <li>✓Перенастройте температуру.</li> <li>✓Смотрите «открытие/закрытие дверцы/ящика» в разделе «Предупреждение».</li> <li>✓Установите температуру морозильника на более низкую отметку. Достижение стабильности температуры холодильника занимает 24 часа.</li> </ul>
Температура в морозильнике слишком высокая, тогда как температура в холодильнике ОК	<ul style="list-style-type: none"> <li>*Выставлена слишком высокая температура в морозильнике.</li> </ul>	<ul style="list-style-type: none"> <li>✓Установите температуру морозильника на более низкую отметку. Достижение стабильности температуры холодильника занимает 24 часа.</li> </ul>
<b>Вода/влага/инея на наружной поверхности холодильника</b>		
Влага скапливается на внешней поверхности холодильника или между двумя дверцами	<ul style="list-style-type: none"> <li>*Влажный климат.</li> <li>*Дверца холодильника закрыта неплотно. Это приводит к конденсации холодного воздуха в холодильнике и теплого воздуха снаружи.</li> </ul>	<ul style="list-style-type: none"> <li>✓Это нормально во влажном климате. Количество влаги уменьшится при уменьшении влажности.</li> <li>✓Смотрите «открытие/закрытие дверцы/ящика» в разделе «Предупреждения».</li> </ul>
<b>Неприятные запахи в холодильнике</b>		
Внутренняя сторона холодильника грязная	<ul style="list-style-type: none"> <li>*Внутреннюю поверхность холодильника необходимо почистить.</li> <li>*В холодильнике хранятся продукты с сильным запахом.</li> </ul>	<ul style="list-style-type: none"> <li>✓Очистите внутреннюю поверхность холодильника.</li> <li>✓Плотнее заворачивайте продукты.</li> </ul>
<b>Если вы слышите</b>		
Звуковой сигнал	<ul style="list-style-type: none"> <li>*Отсек холодильника открыт.</li> <li>*Температура в морозильнике слишком высокая.</li> </ul>	<ul style="list-style-type: none"> <li>✓Закройте дверцу или заглушите предупреждающий сигнал вручную.</li> <li>✓Предупреждающий сигнал является нормальным при первом запуске прибора из-за относительно высокой температуры.</li> </ul>
Ненормальные звуки	<ul style="list-style-type: none"> <li>*Холодильник расположен не на ровной поверхности.</li> <li>*Холодильник соприкасается с некоторыми объектами вблизи него.</li> </ul>	<ul style="list-style-type: none"> <li>✓Используйте ножки для настройки уровня расположения холодильника.</li> <li>✓Уберите объекты вблизи него.</li> </ul>
Легкий шум схожий с течением воды	<ul style="list-style-type: none"> <li>*Это звук холодильной системы.</li> </ul>	<ul style="list-style-type: none"> <li>✓Нормально.</li> </ul>
Нагревание корпуса	<ul style="list-style-type: none"> <li>*Работает противоконденсатная система.</li> </ul>	<ul style="list-style-type: none"> <li>✓Эта система предотвращает образование конденсата и это нормально.</li> </ul>

## ТЕХНИЧЕСКИЕ ХАРАКТЕРИСТИКИ

Модель	C2F636*/619*	C2F637*/620*
Общий объем, л	364	386
Полезный объем холодильной/морозильной камеры, л	235/108	257/108
Полезный объем отделения скоропортящихся продуктов	21	21
Характеристика морозильной камеры	*/****	*/****
Производительность морозильной камеры за сутки, кг	12	12
Класс энергопотребления	A+	A+
Потребление электроэнергии за год, кВтч	342	349
**Корректированный уровень звуковой мощности, дБа	39	39
Климатический класс	SN-ST	SN-ST
Номинальная мощность системы оттайки, Вт	205	205
Потребляемая мощность нагревательных систем, Вт	205	205
Управление	электронное	электронное
Тип хладагента	R600a	R600a
Габариты (Ш×В×Г), мм	595×1905×672	595×1998×672
Вес, кг	80	85
Габариты в упаковке (Ш×В×Г), мм	650×2000×703	663×2093×741
Вес в упаковке, кг	88	94

\*= в зависимости от комплектации холодильника (цвет и реализация).

\*\*= определение уровней звуковой мощности и звуковой энергии источников шума по звуковому давлению

ГОСТ Р ИСО 3744-2013

Месяц и год изготовления холодильника смотрите на информационной табличке внутри холодильной камеры.

## Haier өнімдерін таңдағаныңызға рахмет.

Қолданар алдында осы нұсқаулықты мұқият оқып шығыңыз. Бұл нұсқаулықта өнімді қауіпсіз, дұрыс орнатуды және күнделікті пайдалану мен техникалық қызмет көрсетуді қамтамасыз етуге көмектесетін маңызды ақпарат бар. Құрылғыны қауіпсіз және дұрыс пайдалану үшін әрқашан оған жүгіну үшін осы нұсқаулықты ыңғайлы жерде сақтаңыз.



### Қауіпті ескерту



Иә



Жоқ



Назар аударыңыз

Ескерту



### Қайта өңдеу

Өнімдегі, керек-жарақтардағы немесе құжаттамадағы бұл белгі өнімді пайдалану мерзімі аяқталғаннан кейін оны басқа тұрмыстық қалдықтармен бірге тастауға болмайтынын көрсетеді. Қалдықтарды дұрыс тастамау нәтижесінде қоршаған ортаға немесе адам денсаулығына ықтимал зиянды болдырмау үшін бұл өнімдерді қалдықтардың басқа түрлерінен бөліп, материалдық ресурстарды тұрақты қайта өңдеу үшін тиісті түрде кәдеге жаратыңыз.

Пайдаланушылар өнімді қоршаған ортаға зиянсыз түрде қай жерде және қалай қайта өңдеуге болатынын білу үшін өнімді сатып алған сатушыға немесе жергілікті билік органдарына хабарласуы керек. Коммерциялық пайдаланушылар жеткізушілерімен байланысып, сатып алу келісімінің шарттарын тексеруі керек.

Бұл өнімді және оның электрондық компоненттерін кәдеге жарату мақсатында басқа өндірістік қалдықтармен араластыруға болмайды.

## НАЗАР АУДАРЫҢЫЗ!

Жарақат алу немесе тұншығу қаупі бар!

Құрылғыны қуат көзінен ажыратыңыз. Қауіпсіздік мақсатында ескі кеудеге арналған мұздатқышты қоқысқа тастаған кезде қуат сымын розеткадан суырыңыз, қуат сымын кесіңіз және оны және ашаны тастаңыз. Балалардың көлік ішінде құлыпталуына жол бермеу үшін есіктерді алыңыз.

## НАЗАР АУДАРЫҢЫЗ!

Ұзартқыш сымды пайдаланбаңыз, себебі бұл кернеуді төмендетуі және компрессорды іске қосу үшін нашар жағдай туғызуы мүмкін.

# МАЗМҰНЫ

Бұйымды қаптау және кәдеге жарату .....	11
Ескерту .....	13
Пайдаланар алдында .....	15
Функциялары.....	15
Қызмет көрсету.....	17
Ақауларды табу және жою.....	18
Техникалық сипаттамалары .....	19
Есіктерді қайта ілу.....	29
Тоңазытқышты Wi-Fi желісіне қосу.....	31
Кепілдік шарттары.....	33

## Аксессуарлар

Төменде келтірілген тізімге сәйкес аксессуарлар мен әдебиеттің болуын тексеріңіз:

Модель	Пайдаланушының нұсқаулығы	Есік ілмелінің қаулағы	Келгілік талпоны	Энергия тиімділігін таңбалау	Мұсаалғаш	Жұмыр тға салғы
C2F636*/619*	1	1	1	1	1	1
C2F637*/620*	1	1	1	1	1	1

**Өндіруші дизайн мен жабдыққа өзгерістер енгізу құқығын өзіне қалдырады.**

## ЕСКЕРТУ

### Аспапты бірінші рет пайдаланар алдында

Болжалды пайдалану: Осы аспап құрғақ, жабық тұрмыстық жағдайларда ғана пайдалану үшін құрастырылған. Басқа түрде пайдалану тиісті дәрежеде пайдаланбау болып табылады, жарақатқа әкелуі мүмкін, бұл әрекеттер үшін өндіруші жауап бермейді.

### Не істеуге болады ...

- ✓ Штепсельдік айырдың тоңазытқыштың астындағы кеңістікте шектелмеуіне көз жеткізіңіз.
- ✓ Тоңазытқышты өшіру және қосу кезінде, кабельді емес, айырды ұстап тұрыңыз.
- ✓ Электрқорек бауын басып кетпеуді және тоңазытқышты жылжитқан кезде, оны зақымдап алмауды ойластырыңыз.

- ✓ Штепсельдік айырдың зақымдалмағанына көз жеткізіңіз, егер зақымдалса, мүмкіндігінше, электрдің берілуін ажыратып, оны ұқыпты түрде өшіріңіз, сондай-ақ оны ауыстыру үшін авторланған сервистік орталықтың маманымен кеңесіңіз.

- ✓ Тоңазытқыштың жанында газ немесе басқа тұтанатын газ жылыстауының болмауына көз жеткізіңіз. Жылыстау болған жағдайда, газдың жылыстауын тоқтату үшін клапанды өшіріңіз; есік пен терезелерді ашыңыз, тоңазытқыштың немесе кез келген басқа аспаптың электр қорек бауларын қоспаңыз және ажыратпаңыз.

- ✓ Тағалау мен қызмет көрсету үшін тоңазытқышты желіден ажыратыңыз.
- ✓ Есіктерді тұтқасынан ұтап ашыңыз, есіктердің арасындағы қашықтық өте тар болуы мүмкін екендігіне назар аударыңыз, саусақтардың қысылып қалуына жол берменіз.
- ✓ Тоңазытқышты өшірген соң, қайта қосқанға дейін кемінде 5 минутқа қалдырыңыз, өйткені жиі қайта қосу компрессорды зақымдауы мүмкін.

- ✓ **НАЗАР АУДАРЫҢЫЗ!** Аспаптың корпусында немесе орнатылған конструкцияда орналасқан желдету санылауларын бөгеменіз.

- ✓ Тоңазытқышты көдеге жарату кезінде, балалардың кездейсоқ қамалып қалуын болдырмау үшін, тоңазытқыштың есіктерін, есік нығыздауыштары мен сөрелерін алып тастап, оларды тиісті орынға қойыңыз.

- ✓ Осы аспапты егер ересектер бақылайтын болса немесе аспапты қауіпсіз пайдалануға қатысты нұсқаулық беретін және ілеспе қауіптерді түсінетін болса, тәжірибесі мен білімі болмаған жағдайда, 8 жастан асқан балалар мен дене, сенсорлық немесе ментальды қабілеттері шектелген адамдар пайдалана алады. Балаларға осы аспаппен ойнауға болмайды. Ересектер тарапынан бақылау болмаса, балалардың тағалауына және пайдаланушылық қызметті көрсетуіне болмайды.

- ✓ Тоңазытқыш жақсы желдетілетін жерде орналасуы тиіс. Тоңазытқыштың үстінде кемінде 20 см және айналасында 10 см кеңістіктің болуына көз жеткізіңіз.

- ✓ Аспап пен газ құбырының ең аз рұқсат етілген қашықтығы 15 см, жуысуына жол берілмейді.

- ✓ Аспап штепсельдік айыр қолжетімділікте тұратындай етіп орналасуы тиіс.

### Не істеуге болмайды ...

- × Адаптерлерді немесе кеңейтімдерді пайдаланбаңыз.

- × Тоңазытқыш 220–240 Вт айнұмалы ток/50 Гц электр желісінде жұмыс істейді. Кернеу дұрыс болмағанда, тоңазытқыш іске қосылмауы, температураны реттеуіштің, компрессордың зақымдалуы, компрессор жұмыс істеп тұрған кезде қалыптас тыс шу туындауы мүмкін. Қажет болған жағдайда, автоматты кернеу тұрақтандырығышты орнатыңыз.

- × Тоңазытқышты сенімді етіп жерге тұйықталатын арнайы розеткамен жабдықтау қажет. Тоңазытқыштың күш беретін кабелі стандартты 3 тарамдық (жерге тұйықталған) розеткаға лайық келетін 3 тарамдық (жерге тұйықталған) штепсельдік айырмамен жабдықталған. Ешқашан 3-ші түйсуді (жерге тұйықтау) кеспеніз немесе бөлшектемеңіз. Тоңазытқышты орнатқан соң, айыр қолжетімді жерде қалуы тиіс.

- × Тоңазытқыш ішінде ешқашан оңай тұтанатын, жарылысқа қауіпті немесе тоттану-белсенді материалдарды сақтамаңыз.

- × Тоңазытқышта дәрі-дәрмектерді, бактериологиялық немесе химиялық заттарды сақтамаңыз. Осы тоңазытқыш тұрмыстық аспап болып табылады. Оның ішінде қатаң температуралық жағдайда сақтауды қажет ететін материалдарды салуға болмайды.

- × Өрт пайда болмауы үшін, тоңазытқышқа тікелей жақын жерде бензинді немесе оңай тұтанатын басқа заттарды сақтамаңыз және пайдаланбаңыз.

- × Үстіне заттардың құлап түсуінен дене зақымдарын алмау үшін, тұрақсыз заттарды (ауыр объектілер, ішінде сұйықтығы бар контейнерлер) тоңазытқыштың үстіңгі бөлігіне салмаңыз.

- × Есікке немесе бөтелке ұстағышқа асылып тұрмаңыз. Есік тік қалпынан жылжып кетуі мүмкін, бөтелке ұстағыш жұлынып түсуі немесе тоңазытқыштың аударылып кетуі мүмкін.

- × Азық-түлік пен сусынды толтыру және шығару кезінде, мұздату камерасының есігін, сөрелерді немесе оның корпусын аяқпен басыңыз.

- × Мұздату камерасы жұмыс істеп тұрған кезде, оның ішкі бетіне ылғал қолыңызды тигізбеңіз, өйткені сіздің қолдарыңыз бетіне жабысып қалуы мүмкін.

\* Тоңазытқыштың электрлік оқшаулауын сақтауды қамтамасыз ету үшін, тоңазытқышқа су шашпаңыз және сумен жұмаңыз, тоңазытқышты ылғал жерге немесе үстіне су төгілетін жерге орналастырмаңыз. Су шашыраңдылары мен дақтарды жұмсақ таза матамен тазалаңыз және кептіріп алыңыз.

\* Тоңазытқышқа жөндеу жүргізуді, бөлшекті мен өзгерістер енгізуді мамандандырылған сервистік орталықтың маманы жүргізуі тиіс.

\* Тоңазытқыштың кез келген бірден немесе өрескел қозғалуы суыту құбырларын зақымдауы мүмкін. Нәтижесі меншік мүлкін жоғалтуға немесе дене жарақатын алуға әкелуі мүмкін.

\* Сөбилердің немесе балалардың мұздату камерасының жәшіктеріне кіріп алуына жол бермеңіз.

\* **НАЗАР АУДАРЫҢЫЗ!** Өндіруші ұсынған аспаптарды қоспағанда, азық-түлік сақтауға арналған бөлімдердің ішінде электр аспаптарын пайдалануға болмайды.

\* **НАЗАР АУДАРЫҢЫЗ!** Жүйе құрамында жоғары қысымды хладагент бар. Жүйені ашпаныз. Қызмет көрсетуді мамандандырылған сервистік орталықтың мамандары ғана жүргізеді.

\* **НАЗАР АУДАРЫҢЫЗ!** Хладагент сұлбасын зақымдауға жол бермеңіз.

\* Тоңазытқыштың ішкі бөлігін кептіріп алу үшін, шаш кептіруге арналған фенді пайдаланбаңыз. Иісті кетіру үшін тоңазытқыш ішінде жағылған шамды орналастырмаңыз.

\* Аспапты ешбір бетіне инсектицидтер сияқты ұшатын субстанцияларды тозандатпаңыз.

\* Есіктің жылжу радиусы шегінде балалар жоқ кезде ғана тоңазытқыштың есіктерін ашыңыз немесе жабыңыз.

\* Егер қауіпсіздік үшін жауапты тұлға аспапты пайдалануды бақыламаса және ол туралы нұсқаулық бермесе, осы аспапты дене, сенсорлық немесе ментальдық мүмкіндіктері шектеулі немесе тәжірибесі мен білімі жоқ адамдардың (балаларды қоса алғанда) пайдалануына арналмаған.

\* Компрессордың едәуір ұзақ жұмыс істеуін немесе азық-түліктердің қлап түсуін болдырмау үшін, тоңазыту камерасында тым көп азық-түлікті сақтамаңыз. Жәшіктерді жүктеу желісінен асыруға болмайды. Азық-түліктің жалпы салмағы 30 кг аспауы тиіс. Азық-түліктің еденге түсіп қалуын болдырмау үшін, мұздатқыштың жәшігін тым қатты немесе қиялатып ашпаңыз.

\* **НАЗАР АУДАРЫҢЫЗ!** Өндіруші ұсынған әдістерді қоспағанда, механикалық аспаптарды немесе ерітуді жеделдетудің басқа әдістерін пайдалануға болмайды.

\* Аспап ішінде жарылыс қаупі бар объектілерді, әсіресе, тұтанатын толтырғышы бар аэрозольды баллондарды қинамаңыз.

\* Тоңазытқыш ішінде жарықтанумен байланысты әлдебір мәселе туындаған жағдайда, мәселені жою үшін мамандандырылған сервистік қызметпен хабарласыңыз, өз бетінше ауыстыруға жол берілмейді.

#### **Тоңазытқышта азық-түлікті сақтау туралы кеңестер**

☐ Тоңазытқышқа салғанға дейін ыстық тамақ өнімдері бөлме температурасына дейін суытылуы тиіс.

☐ Тоңазытқышқа салғанға дейін азық-түлікті жуыңыз, тазалаңыз немесе барлықсыз ташушыларын кептіріп алыңыз.

☐ Тоңазытқышта сақталатын азық-түлік тұмшаланып жабылған тоңазытқышта сақтауы тиіс. Бұл азық-түліктен ылғалдың булануын, соның салдарынан олардың бүлінуін болдырмайды.

☐ Сақталатын азық-түлік санаттарға сұрыпталуы тиіс. Күн сайын пайдаланылатын азық-түлік сөренің алдығы жағына орналастырылуы тиіс. Бұл есікті ашу кезіндегі қажетсіз әрекеттерді болдырмауға көмектеседі, сондай-ақ егер сіз оларды тамаққа пайдалануды ұмытып кетсеңіз, жарамдылық мерзімінің бітуін болдырмауға мүмкіндік береді.

☐ Ішкі пластикті зақымдап алмау үшін, мүмкіндігінше азық-түлікті тоңазытқыш пен мұздатқыштың ішкі қабырғаларынан біршама алыстау орналастырыңыз.

☐ Тоңазытқышқа шектен тыс азық-түлікті салуға болмайды. Азық-түлік арасында кішігірім қашықтық болуы тиіс, мұның екі салқын ауаның біртегіс айналуына және жақсы сақтау нәтижелерін алуға көмектеседі.

☐ Ылғал құрамы жоғары азық-түлікті ішкі қабырғаға тигізіп сақтамаңыз. Кері жағдайда азық-түлік қабырғаға жабысып қатып қалуы мүмкін. Азық-түлікті ішкі қабырғалардан біршама алыстау орналастырыңыз.

☐ Азық-түліктердің (әсіресе, құрамында майы бар өнімдердің) тикелей ішкі пластикпен жуысып тұруына жол бермеңіз, өйткені майдың кейбір түрлері пластикті зақымдауы мүмкін. Сондықтан майлы лас заттар табылған жағдайда, оларды тазалап алған жөн.

☐ Тоңазытқыш бөлігінде мұзатылған азық-түлікті ерітіңіз. Сіз тоңазытқышта температураны төмендету үшін мұздатылған азық-түлікті пайдалана аласыз, энергияны үнемдеуге ықпал ете аласыз.

☐ Кейбір заттар, мысалы, пияз, сарымсақ, зімбір, су жаңғағы және тамырлы көкөністердің басқа түрлері қалыпты температурада ұзақ уақыт сақталуы мүмкін. Оларды тоңазытқышта сақтаудың қажеттілігі жоқ.

☐ Тоңазытқышта кәді, қауын, папайя, банан мен ананастардың метаболизмі жеделдеуі мүмкін, сондықтан оларды ол жерде сақтаудың қажеті жоқ. Тоңазытқышта белгілі бір уақыт ішінде жасыл жемістерді сақтау олардың пісіп жетілуін жеделдетуі мүмкін.

☐ Ұсақ үлестерге кесілген азық-түліктер тез мұздайды, оларды еріту мен дайындау оңайға соғады. Әр үлестің ұсынылған салмағы 2,5 кг-дан кем.

☐ Мұздату камерасына орналастыру алдында, азық-түлікті жақсылап қаптаныз. Қаптаманың сыртқы жағы құрғақ болуы тиіс, сондай-ақ қаптамалардың бір-біріне жуысып тұруын болдырмаңыз. Қаптама материалдар иісіз, ауасыз, ұсыз және ұйытсыз болуы тиіс.

☐ Тоңазытқышқа шектен тыс балғын азық-түлікті салмаңыз.

#### **Энергияны сақтау туралы кеңестер**

☐ Осы аспап тұрмыстық және соған ұқсас жағдайларда пайдалануға арналған:

- дүкен, кеңсе және басқа өндірістік жағдайларда ас үй аймақтарында;

- фермерлік ғимараттарда және қонақ үйлерде, шағын қонақ үйлерде және тұрғын үй

түріндегі басқа инфрақұрылымда клиенттердің пайдалнуы үшін;

- пансионатта құру және таңғы асу режимі жағдайында;

- қоғамдық тамақтану орындарында және саудамен байланысы жоқ осындай жағдайларда.

☐ Аспапты салқын, құрғақ, жақсы желдетілетін бөлмеге орнатыңыз. Желдету саңылауларын жаппаңыз.

☐ Ешқашан аспапта ешбір желдету саңылауларын бөгемеңіз.

☐ Тоңазытқышқа азық-түлік салғанда немесе оларды алғанда, аспаптың есігін тым ұзақ ашып тұрмаңыз. Есік ашылатын уақыт неғұрлым қысқа болса, мұздату камерасында соғұрлым мұз аз қалыптасады.

☐ Температураны қажетті белгіден төмен етіп орнатпаңыз.

☐ Тоңазытқыштың негізінде және оның бүйір қабырғаларында ауаның бұрылуына жеткілікті орынды қамтамасыз етіңіз.

☐ Орнату кезінде, оң жағынан, сол жағынан, артынан және үстінен кеңістік қалдырыңыз. Бұл энергияның тұтылуын қысқартуға және электр есебінен сіздің шотыңызды азайтуға көмектеседі. ☐ Азық-түлік өнімдерін шамадан тыс сақтамаңыз. Азық-түліктің арасында кішігірім қашықтық болуы тиіс. Бұл салқын ауаның біртегіс өтуіне және жақсы сақтау нәтижелерін алуға мүмкіндік береді.



## ПАЙДАЛАНАР АЛДЫНДА

### Сипаты

Бұл схема сіз сатып алған тоңазытқыштың жинақтамасынан біршама ерекшеленуі мүмкін.

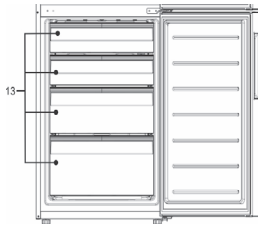
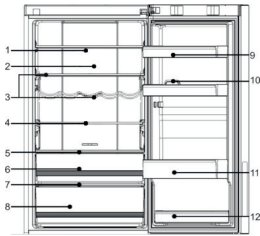

- 1) Сөре
- 2) T.ABT
- 3) Бөтелке ұстағышы бар сөре\*
- 4) Жиналмалы сөре
- 5) Тартпалның үстіндегі сөре 0°C
- 6) Қорап 0°C
- 7) Көкөністер мен жемістер тартпасының үстіндегі сөре
- 8) Септұмы бар көкөніс жеміс қорабы
- 9) Жоғарғы есік балконы
- 10) Жұмыртқа ұстағыш
- 11) Үлкен есік балконы
- 12) Төменгі есік балконы
- 13) Мұздатқыш қораптар

\* C2F619\* және C2F620\* тоңазытқыш үлгілері үшін бөтелке сөресі берілмейді.

#### Орналастыру орны

#### Монтаждау ережелері мен шарттары:

☐ Тоңазытқышты күн сәулесі тікелей түспейтін, тоңазытқыштың есіктерін оңай және ыңғайлы ашуға болатын тегіс және қатты жерге орнату керек. Егер тоңазытқыш тегіс емес жерге қойылса, тіреуші ретінде біркелкі, берік және отқа төзімді материалдарды пайдалану керек. Тоңазытқыш сәл тұрақсыз болса, реттелетін тоңазытқыш аяқтарын сағат тілімен немесе сағат тіліне қарсы бұру арқылы үзартуға немесе қысқартуға болады.

☐ Дұрыс жұмыс істеуі үшін тоңазытқыш аздап артқа еңкейтілген - дизайн ерекшелігі.

#### Сақтау ережелері және тасымалдау:

☐ Қапталған тоңазытқыш тік қалпында 80%-дан аспайтын салыстырмалы ылғалдылықта, табиғи желдетілетін жабық бөлмеде сақталуы тиіс.

☐ Тоңазытқыш ұзақ уақыт желіден ажыратулы тұрған кезде, ішіндегі азық-түлікті алып тастап, камераны тазалаңыз. Камераларда жағымсыз иістің пайда болмауы үшін, тазалап болған соң, есіктерін аздап ашып қойыңыз.

☐ Тоңазытқышты көлік құралының ішінде ықтимал соққы алуын, жылжуы мен құлап түсуін болдырмау үшін, сенімді етіп бекітіп, кез келген жабық көлік түрінде тік күйінде тасымалдау керек.

☐ **Өткізу:** Өткізу шарттары елдің жергілікті заңнамасына сәйкес жүргізіледі.

#### Пайдалану алдындағы дайындық

☐ Қаптаманы, көбікпласт негізді және аксессуарларды бекітетін жабысқақ таспаны алып тастаңыз. Ілеспе құжаттама мен аксессуарларды тексеріңіз. Жинақтамада алшақтық болған жағдайда, сатып алған сәттен бастап 14 күн ішінде дүкенге хабарласыңыз. Тоңазытқышты тиісті орынға жылжытыңыз – «Орналастыру орны» тарауын қараңыз. Пайдаланар алдында қорлусты тазалап алыңыз. Ішіне азық-түлікті салудан бұрын, ылғал жұмсақ шүберекпен тоңазытқыштың сыртқы және ішкі бетін тазалаңыз. Аспалты теңестіріп және тазалап алғаннан кейін, оның қалыпты жұмыс істеуін қамтамасыз ету үшін, тоңазытқышты қосудан бұрын, ол кемінде 6 сағат жұмыс істемей тұруы тиіс.

## ФУНКЦИЯЛАРЫ

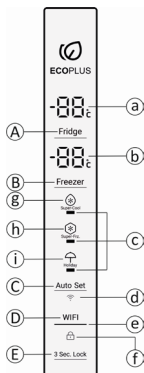

#### Басқару тақтасы

#### ☐ +Дисплейдің басқару тақтасындағы негізгі түймелердің мағынасының сипаттамасы:

**A** Тоңазытқыштың температурасын реттеу түймесі.

**B** Мұздатқыш температурасын реттеу түймесі.

**C** Функция таңдау түймесі.

**D** Wi-Fi функциясын қосу/өшіру түймесі.

**E** Дисплейді құлыптау/құлыпты ашу түймесі.

#### ☐ +Дисплейдің басқару панеліндегі индикаторлардың мағынасының сипаттамасы:

**a** Тоңазытқыш камерасының температура индикаторы.

**b** Мұздатқыш температура индикаторы.

**c** Көрсеткіш тоңазытқыштың жұмыс режимдерін қосу/өшіруді көрсетеді.

**d** Wi-Fi белгішесі: тоңазытқыштың Wi-Fi функциясының күйін көрсетеді.

**e** Wi-Fi қосқышының индикаторы: тоңазытқыштың Wi-Fi функциясы қосқышының күйін көрсетеді.

**f** Құлыптау белгішесі: негізгі дисплейдің құлыптау/құлыпты ашу күйін көрсетеді.

**g** «Супер салқын/Super Cool» режим белгішесі.

**h** «Супер мұздату/Super Freeze» режимінің белгішесі.

**i** «Демалыс/Holiday» режимінің белгішесі. **g** «Супер салқын/Super Cool» режим белгішесі.

**h** «Супер мұздату/Super Freeze» режимінің белгішесі.

**i** «Демалыс/Holiday» режимінің белгішесі.

### Индикаторлардың жұмыс режимін анықтау:

- «а» - салқындату аймағының сандық индикаторы: тоңазытқыш камерасының температура менін көрсетеді;
- «б» - мұздату аймағының цифрлық индикаторы: мұздату камерасының температура менін көрсетеді;
- «с» - «Жылдам салқындату»/«Супер салқындату», «Жылдам мұздату»/«Супер мұздату», «Демалыс»/«Мерек» тоңазытқыш функцияларының көрсеткіштері. Белгіленіп астындағы индикатор шамы жағып, тоңазытқыштың тандауға функцияға кіргенін көрсетеді;
- «д» - Wi-Fi индикаторы: тоңазытқыштың Wi-Fi режимін күйін көрсетеді;
- «е» - Wi-Fi қосу/өшіру индикаторы: тоңазытқыштың Wi-Fi функциясының күйін көрсетеді;
- «ф» - Құлыптау индикаторы: Тоңазытқыш дисплей тақтасының құлыптауға күйін көрсетеді;
- «ғ» - «Super Cool» режимінің белгішесі: тандауға функцияның қосылған күйін көрсетеді;
- «х» - «Super Freeze» режимінің белгішесі: тандауға функцияның қосылған күйін көрсетеді;
- «і» - Демалыс режимінің белгішесі: тандауға функцияның қосылған күйін көрсетеді.

### Түймелердің жұмыс режимдерінің анықтамасы:

- «А» түймесі (салқындату аймағының температурасын реттеу): тоңазытқыш камерасының температурасын реттеу;
- Құлыптау бастатылған күйде түймені басқан сайын орнатылған «а» мені (тоңазытқыш белгілімі температурасын көрсету аймағы) 1°C төмендейді және жылытқандай. Орнатылған температура 2°C-ға жеткенде, түймені қайтадан басыңыз және орнатылған температура тоңазытқыштың ең жоғары температураны тандайды. Температура 8°C. Яғни: тоңазытқыш камерасының орнатылған температурасы «8°C → 2°C → 3°C → 4°C → 5°C → 6°C → 7°C → 8°C».

Ескерте: Жылдам салқындату, демалыс немесе құлыптау режимінде тоңазытқыштың орнатылған температурасын реттеу мүмкін емес. Осы күйге өзгерістер енгізіңіз. Жылдам салқындату, демалыс немесе құлыптау функциясының индикаторы жылытқыш, тоңазытқыш камерасының орнатылған температурасы ағымдағы күйде өзгерту мүмкін еместігін көрсетеді.

«В» түймесі (Мұздату аймағының температурасын реттеу): тоңазытқыштың мұздатығыш камерасының температурасын реттеу;

Құлыптау бастатылған күйде түймені басқан сайын орнатылған мән «б» (Мұздатығыш температурасын көрсету аймағы) 1°C төмендейді және жылытқандай. Орнатылған температура -24°C-ға жеткенде, түймені қайтадан басыңыз, сонда орнатылған температура мұздатығыш камерадан ең жоғары параметрге дейін ауысады. Температураны -16°C орнатыңыз. Яғни: мұздатығыш температурасын «-24°C → -16°C → -17°C → -18°C → -19°C → -20°C → -21°C → -22°C» цикліне сәйкес орнатыңыз. «-23°C → -24°C».

Ескерте: Жылдам мұздату немесе құлыптау режимінде орнатылған мұздатығыш температурасын реттеу мүмкін емес. Осы күйге өзгертулер енгізіңіз. Жылдам мұздату, демалыс немесе құлыптау индикаторы жылытқыш, мұздатығыштың орнатылған температурасы ағымдағы күйде өзгерту мүмкін еместігін көрсетеді.

«С» түймесі (Функция тандау): әртүрлі тоңазытқыш функцияларын енгізу/өшіру, цикл режимі: Жылдам салқындату - Жылдам мұздату - Демалыс.

Құлыптау бастатылған күйде түймені әр басқан сайын «функция аймағында» функция белгішесі циклдік жылытқышты және сәйкес функция белгішесі жылытқышты бастағанда, функцияны орнату немесе өшіру үшін «Е» (құлыптау) түймесін басыңыз, функциясы.

- 1) Жылдам салқындату функциясын («ғ» белгішесі) қосыңыз. Құлыптау бастатылған күйде Жылдам салқындату индикаторы «с» жылытқыш үшін «С» (Функция тандау) түймесін басыңыз, растау үшін «Е» (Құлыптау) түймесін басыңыз, «ф» Жылдам салқындату белгішесі жанады. Жылдам салқындату функциясының «с» индикаторы Жылдам салқындату режимі қосылса кезде жанады.

### Сөрелердің біктілігін баптау

Сөрелі қайта орналастыруға болады, сөрелі қажетті орынға орнату үшін, сөрелің екі жағындағы құлақтарын бағыттаушыға орналастырып, оны тірелгенге дейін жылытқыңыз.

### Көкенистер мен жемістерге арналған жөшік

Тоңазытқышта көкенистер мен жемістерге арналған жөшік бар. Ол жемістерді, көкенистерді және т.б. сақтауға жарамды.

### 0°C ғарыш аймақ белігі

Жөшіктегі Температура белгіленген режимде -2°C дейін +3°C деңгейінде сақталады. Ол қоршаған ортаның әр түрлі температурасына немесе тоңазытқыштың жұмыс режиміне байланысты сал өзгерту мүмкін. Ол 1-2 күн бойы таза балықты, етті және дайындалған тағамды сақтауға жарамды.

### ТАБТ бактерияға қарсы модуль

Модульді жұмыс принципін турмалин кристалдарының табиғи бас) қасиеттеріне негізденген. Турмалин кристалдары орта температурасын өзгерту арқылы (суыту, қыздыру) оған әсер еткенде, электр зарядын жинақтау қасиетіне ие. Кристалдар бір ушы теріс, ал келесісі оң зарядқа ие. Турмалин айналадағы ауадағы су молекуласын зарядтайды. Сөйтіп, айнала ауаның теріс зарядталған иондары күміс иондарымен реакцияға түсіп, антибактериялық әсер түзеді. Модуль қосымша бағталуды қажет етпейді.

### Жиналмалы сөрелі пайдалану

1-сүрет жаюлып түрден жиналмалы сөрелі көрсетеді, ол жерде сіз азық-түлікке арналған контейнерлерді орналастыра аласыз. 2-сүрет жинауды түрден жиналмалы сөрелі көрсетіп тұр, онда сіз азық-түлікке арналған өте биік контейнерлерді орналастыра аласыз. Сөрелі 1 қалыптан 2 қалыпқа иянау үшін, б құрылығын өзінше қарай тартыңыз, содан кейін б құрылығын суретте көрсетілген жебеге бағыттыңда итеріңіз. Сөрелі 2 қалыптан 1 қалыпқа жаю үшін, б құрылығын өзінше қарай тартыңыз, содан кейін б құрылығын суретте көрсетілген жебеге бағыттыңда тартыңыз.

### Шаратты сыммен ұстағышты пайдалану

1-сүрет шаратты сыммен ұстағыштың тұрған қалпын көрсетеді. Мұндай қалыпта көптеген кеністің үнемдеуге болады. 2-сүрет шаратты сыммен ұстағыштың жаюлып күйін көрсетеді. Мұндай қалыпта ол жерде түрлі шарпаттарды сақтауға болады. Оны 1 қалыптан 2 қалыпқа жаю үшін, сымды төмен қарай тартыңыз. Оны 2 қалыптан 1 қалыпқа кетіру үшін, сымды жоғары қарай тартыңыз. Сөрелің екі ұшы бір деңгейде тұрғына көз жеткізіңіз. Көрі жердайда сөре құлап түсуі немесе онда тұрған азық-түліктер құлап түсуі мүмкін.

### Тоңазытқыш бөлігіндегі шырақ

Шырақтың параметрлері: 12 Вт. Максимумда 2 Вт. Жарық диодты шырақ энергияның аз тұтынылуын және ұзақ қызмет атқаруын қамтамасыз етеді. Егер ақауы болса, шұғыл желі бойынша клиенттерді қолдау қызметімен хабарласыңыз.

2) Жылдам салқындату функциясынан қолмен шығыңыз. Құлыптау бастатылған күйде Жылдам салқындату функциясының «с» индикаторы жылытқыш үшін «С» (Функция тандау) түймесін басыңыз, растау үшін «Е» (Құлыптау) түймесін басыңыз. Жылдам салқындату функциясының «с» индикаторы сөнеді және тоңазытқыш Жылдам салқындату функциясынан шығады. Жылдам салқындату функциясының «с» индикаторы Жылдам салқындату режимі өшіріле кезде жанады.

3) Жылдам салқындату функциясынан автоматты түрде шығу: Тоңазытқыш орнатылған шарттарға жетеді немесе ең көбі 180 минуттан кейін автоматты түрде өшеді.

### «Жылдам қатыру/Super Freeze» функциясын теңшеу:

1) Жылдам мұздату функциясын қосыңыз («ф» белгішесі). Құлыптау бастатылған күйде «С» (Функция тандау) түймесін басып, «с» жылдам мұздату функциясының индикаторы жылытқыштың, растау үшін «Е» (құлыптау) түймесін басыңыз, «с» Жылдам мұздату функциясының индикаторы жанады. Жылдам мұздату функциясының «с» индикаторы Жылдам мұздату режимі іске қосылғанда жанады.

2) Жылдам мұздату функциясынан қолмен шығыңыз. Құлыптау бастатылған күйде Quick Freeze функциясының «с» индикаторы жылытқыш үшін «С» (Функция тандау) түймесін басыңыз, растау үшін «Е» (Құлыптау) түймесін басыңыз. Жылдам мұздату функциясының «с» индикаторы өшеді және тоңазытқыш Жылдам мұздату функциясынан шығады. Жылдам мұздату функциясының «с» индикаторы Жылдам мұздату режимі өшірілгенде жанады.

3) Жылдам мұздату функциясынан автоматты түрде шығу: Жылдам мұздату функциясы 56 сағат жұмыс істегеннен кейін автоматты түрде өшеді.

### «Bosatu/Holiday» функциясының параметрлері:

1) Демалыс функциясын қосыңыз («і» белгішесі). Құлыптау бастатылған күйде демалыс функциясының индикаторы «с» жылытқыш үшін «С» (Функция тандау) түймесін басыңыз, растау үшін «Е» (Құлыптау) түймесін басыңыз, демалыс функциясының индикаторы «с» жанады. Демалыс режимі қосылса кезде Демалыс функциясының «с» индикаторы жанады.

2) Демалыс функциясынан қолмен шығу: Құлыптау бастатылған күйде Демалыс функциясының «с» индикаторы жылытқыш үшін «С» (Функция тандау) түймесін басыңыз, растау үшін «Е» (Құлыптау) түймесін басыңыз. Демалыс функциясының «с» индикаторы сөнеді және тоңазытқыш Демалыс функциясынан шығады. Демалыс режимі өшірілгенде Демалыс функциясының «с» индикаторы жанады.

### Wi-Fi функциясын орнату:

Құлыптау бастатылған күйде «d» (Wi-Fi) түймесін аса уақыт басыңыз, Wi-Fi функциясының «с» индикаторы жанады. Wi-Fi функциясы қосылды. Түймешің қайта басқан кезде «е» индикаторы сөнеді. Wi-Fi функциясы өшірілген;

Құлыптау бастатылған күйде және Wi-Fi функциясы қосылса болса, «D» (Wi-Fi) түймесін 3 секунд басып тұрыңыз, Wi-Fi функциясының «с» индикаторы жылытқыштың және тоңазытқыш желідегі режиміне өтеді.

### «Е» түймесі (құлыптау):

Дисплей қалпы ашылған кезде дисплейді құлыптау үшін түймесін 3 секунд басып тұрыңыз. Дисплей құлыптау және «с» индикаторы жанады.

Дисплей құлыптауған кезде дисплей қалпын ашу үшін түймесін 3 секунд басып тұрыңыз. Дисплей қалпы ашылады және «ф» индикаторы сөнеді.

### Түймелерді дұрыс басқару:

Дисплей қалпы ашылған және түймелер арқылы функциялар ауыстырылғанда, дыбыстық сигналдар естіледі және функциялар ауыстырылады. Түймешің дұрыс басылмаса және дисплей құлыптауға болса, түймені ауыстыру дыбыстары естілмейді және функцияларды өзгерту мүмкін емес.

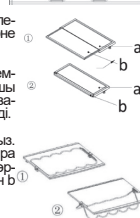



## Үлкен сақтау көлемі

### Тоңазытқыштың температурасын баптау

Тоңазытқыштағы немесе мұздатқыштағы төменгі жәшікті қоспағанда, энергияны тиімді пайдалану үшін, басқа жәшіктерді азық-түліктің үлкен көлемін сақтау үшін шығарып тастау керек.

▲ **Мұздатқыш камерада ауа желдетілетін орынды бұғаттамаңыз, одан 15 мм қашықтықты ұстаныңыз, сондай-ақ мұздатқыштың сенсорын азық-түлікпен бөгеміз, одан 15 мм қашықтықты ұстаныңыз (сенсор мұздату камерасында оң жақта өйнек сөренің үстінде орналасқан).**

▲ **Кейбір функциялары тоңазытқыштың моделіне қарай ерекшеленуі мүмкін.**

## Түрлі азық-түліктерді сақтауға арналған ұсыныс

Салқын ауа тоңазытқыш ішінде айналатындықтан, сақтау бөлігінде температуралық айырмашылық байқалуы мүмкін.

Түрлі азық-түліктер өздерінің қасиеттеріне қарай бөліктің түрлі орындарына орналасуы тиіс.

1. Жұмыртқа, май, ірімшік және т.б.
2. Сусындар, консервіленген азық-түлік және т.б.
3. Май, косметика и т. д.
4. Сусындар, консервіленген азық-түлік, торттар және т.б.
5. Шарап, шампан және т.б.
6. Сүт, ірімшік және т.б.
7. 0 °С аймағында балғын балық, ет немесе дайындалған тамақ және т.б. 1–2 күн бойы немесе 8 тармақта көрсетілгендей.
8. Дайындалған ет, балғын балық пен ет және т.б.
9. Мөлшері кішігірім мұздатылған азық-түліктер немесе қапталған азық-түліктер.
10. Мұздатылған азық-түліктер, балмұздақ және т.б.

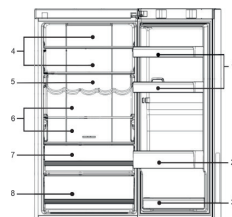
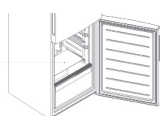
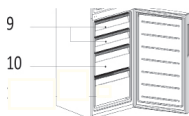

## ҚЫЗМЕТ КӨРСЕТУ

### Тазалау

▲ Бүлінген азық-түлік иісін болдырмау үшін, тоңазытқышты тұрақты тазалап отыру қажет. Қауіпсіздік мақсатында тоңазытқышты тазалау алдында, оны желіден ажыратыңыз. Тоңазытқышты жұмсақ матамен немесе жылы суға малынған ысқырып тазалаңыз (жұмсақ жуғыш затты қосуға болады). Жұмсақ құрғақ матамен тоңазытқыштың бетіндегі су тамшыларын кептіріңіз. Унемі есік нығыздауышын таза ұстаныңыз.

▲ Тоңазытқыш өте ауыр. Тоңазытқышты тазалау немесе жөндеу үшін жылжитқанда, еденді зақымдап алмаңыз. Еденді зақымдап алмау үшін, тоңазытқышты шайқал жылжитқаныңыз.

▲ Электрлік оқшаулау қасиеттеріне теріс әсерін болдырмау үшін, аспапқа су шашыратпаңыз, су құймаңыз.

▲ Қатты шетка, сым шетка, жуғыш ұнтақ, бензин, аммиацетат, ацетон және басқа осындай органикалық еріткіштермен, қышқыл немесе сілтімен тазаламаңыз. Зақымдап алмау үшін, тоңазытқышты жууға арналған арнайы құралмен және жұмсақ жуғыш затпен тазалаңыз.

▲ Ылғал қолмен салқын металл есіктерге қолыңызды тигізбеңіз, кері жағдайда сіздің теріңіз салқын металл бөлшектерге жабысып қалуы мүмкін.

### Мұздату камерасын еріту Тазалау

▲ Мұздату камерасы автоматты түрде ерітеледі. Қолмен басқару қажет емес.

▲ Тазалау кезінде салқын есіктерді жылы сумен тазаламаңыз. Кері жағдайда өйнек температураның бірден ауысуынан шытынауы және дене жарақатына немесе мүліктің жойылуына өкелуі мүмкін.

### Электр қорегін тоқтату шаралары

Тіпті, жаздыңүні электр қорегінің берулі тоқталатылған соң бірнеше сағат бойы азық-түлік тоңазытқышта сақтала береді. Егер электр қорегін беру тоқталатын болса, қанша уақытқа созылатынын білу үшін, электр энергетикалық компанияға қоңырау шалыңыз. Электр қорегі өшірілгенде, тоңазытқышқа қосымша азық-түліктерді салмаңыз, есікті мүмкіндігінше сирек ашуға тырысыңыз. Егер өшіру туралы алдын ала ескерту беріле немесе өшіру 24 сағаттан астам уақытқа созылса, алдын ала біршама мұз дайындап, оны тоңазытқыш бөлігінің үстіндегі жағындағы контейнерге салып қойыңыз.

▲ Электрді өшіргенде немесе басқа бір ақаулар жағдайында тоңазытқыштағы температура ұлғайған сайын, азық-түліктерді сақтау және жарамдылық мерзімі қысқара түседі.

### Барлық азық-түлікті алып тастаңыз

Егер тоңазытқыш ұзақ уақыт пайдаланылмайтын болса, оны желіден ажыратып, жоғарыда сипатталған тәсілде тазалаңыз. Тоңазытқышқа қалып қойған азық-түліктің жағымсыз иісін болдырмау үшін, тоңазытқыштың есігін ашық қалдырыңыз.

▲ Тоңазытқыштың тиісті қызмет ету мерзімін қамтамасыз ету үшін, тоңазытқышты қажет болғанға дейін өшірмеңіз.

### Демалуға немесе демалысқа кеткенге дейін

Ұзақ демалысқа кетерде, электр энергиясының берілуін өшіріңіз. Барлық азық-түлікті алып тастап, бүкіл қыраудың көтенін күте тұрыңыз. Содан кейін тоңазытқышқа қалып қойған азық-түліктің жағымсыз иісін болдырмау үшін, ішкі бөлігін тазалап, кептіріңіз.

### Тоңазытқышты жылжыту

Тоңазытқышты желіден ажыратыңыз. Барлық азық-түлікті шығарып тастаңыз. Тоңазытқыштағы жеміс пен көкөністерге арналған барлық сөрелер мен контейнерлерді, сондай-ақ тоңазытқыш камерасындағы жылжымалы бөлшектерді жабысқақ таспаңың көмегімен бекітіңіз. Есікті жауып, оны жабысқақ таспамен бекітіңіз. Суыту жүйесін зақымдап алмау үшін, тоңазытқышты 45 градустан асырып еңкейтеңіз (вертикаль бұрыш. Меншікті мүлкіңізді зақымдап алмау үшін немесе дене зақымын алмау үшін, тоңазытқышты тұтқасынан тартып қозғалтпаңыз.

## АҚАУЛАРДЫ ТАБУ ЖӘНЕ ЖОЮ

Сервистік орталыққа жүгінер алдында, алдымен ақауларды табу және жою кетесімен танысыңыз. Бұл сіздің уақытыңыз бен ақшаңызды үнемдей алады. Орындау сапасындағы немесе тоңазытқыштың материалдындағы ақаулардан туындаған мәселелерді қоспағанда, кесте жалпы мәселелерден тұрады.

Мәселе	Себеп	Шешім
Тоңазытқыштың жұмысы		
Компрессор жұмыс істемейді	<ul style="list-style-type: none"> <li>*Тоңазытқыш мұз еріту циклында жұмыс істеп тұр.</li> <li>*Тоңазытқыш электрқорек желісіне қосылмаған.</li> <li>*Тоңазытқыш ӨШІРУЛІ.</li> </ul>	<ul style="list-style-type: none"> <li>✓ Автоматты түрде ерітетін тоңазытқыш үшін бұл қалыпты жағдай.</li> <li>✓ Айырдың розеткаға мықты салынғанына көз жеткізіңіз.</li> <li>✓ Тоңазытқышты қайта іске қосу үшін «Қорек» батырмасын басып, 3 секунд бойы ұстап тұрыңыз немесе тұтқаны ӨШІРУ қалпынан температураны таңдау қалпына қарай бұрыңыз.</li> </ul>
Тоңазытқыш суытуды жиі қосады немесе тым ұзақ уақытқа қосады	<ul style="list-style-type: none"> <li>*Сырттағы немесе іштегі температура тым жоғары.</li> <li>*Тоңазытқыш желіден тым ұзақ уақытқа ажыратылған.</li> <li>*Есіктерді тым жиі немесе тым ұзақ уақытқа ашады.</li> <li>*Тоңазытқыш/мұздатқыш камераларының есіктері нығыз жабылмайды.</li> <li>*Мұздатқыш камерасының температурасы тым төмен етіп орнатылған.</li> <li>*Тоңазытқыштың/мұздатқыштың есік нығыздауышы лас, тозған, шытынаған немесе лайық емес.</li> </ul>	<ul style="list-style-type: none"> <li>✓ Бұл жағдайда тоңазытқыштың ұзақ уақыт жұмыс істеуі қалыпты жағдай.</li> <li>✓ Тоңазытқыштың толық сууы үшін, әдетте, 8-12 сағат уақыт кетеді.</li> <li>✓ Тоңазытқышқа жылы ауа кіріп, оның жиі іске қосылуына мәжбүрлейді. Есікті тым жиі ашпаңыз.</li> <li>✓ Тоңазытқыштың тегіс алаңда тұрғанына және ешбір азық-түлік пен контейнерлердің есікке соғылмауына көз жеткізіңіз. «Ескерту» тарауындағы «есіктерді/жәшікті/ашу/жабуды» қараңыз.</li> <li>✓ Тоңазытқыш температурасын едәуір төмен белгіге орнатыңыз. Тоңазытқыш температурасының тұрақтылығына қол жеткізу 24 сағатқа созылады.</li> <li>✓ Есік нығыздауышын тазалаңыз немесе ауыстырыңыз. Есік нығыздауышында тұмшаланудың болмауы тиісті температураны ұстап тұру үшін тоңазытқыштың едәуір ұзақ уақыт жұмыс істеуіне әкелуі мүмкін.</li> </ul>

KZ

Тым жоғары температура		
Тоңазытқыш/мұздатқыш камерасында тым жоғары температура	<ul style="list-style-type: none"> <li>*Есіктері тым жиі ашылады немесе тым ұзақ ашық тұрады.</li> <li>*Тым жоғары температура орнатылған.</li> <li>*Есіктері нығыз жабылмайды.</li> </ul>	<ul style="list-style-type: none"> <li>✓ Есігін әр ашқан сайын тоңазытқышқа жылы ауа кіреді. Мүмкіндігінше есігін сирек ашуға тырысыңыз</li> <li>✓ Температураны қайта баптаңыз.</li> <li>✓ «Ескерту» тарауындағы «есіктерді/жәшікті/ашу/жабуды» қараңыз.</li> </ul>
Мұздатқыштағы температура тым жоғары, ал мұздатқыштағы температура ОК	<ul style="list-style-type: none"> <li>*Мұздатқышта тым жоғары температура.</li> </ul>	<ul style="list-style-type: none"> <li>✓ Тоңазытқыш температурасын едәуір төмен белгіге орнатыңыз. Тоңазытқыш температурасының тұрақтылығына қол жеткізу 24 сағатқа созылады.</li> </ul>
Тоңазытқыштың сыртқы бетіндегі су/ылғал/қырау		
Ылғал тоңазытқыштың сыртқы бетіне немесе екі есіктің арасына жиналады	<ul style="list-style-type: none"> <li>* Ылғал климат.</li> <li>*Тоңазытқыштың есіктері нығыз жабылмаған. Бұл тоңазытқыштағы салқын ауаның және сырттағы жылы ауаның конденсациясына әкеледі.</li> </ul>	<ul style="list-style-type: none"> <li>✓ Бұл ылғал климатта қалыпты жағдай. Ылғал мөлшері ылғал азайғанда кемиді.</li> <li>✓ «Ескерту» тарауындағы «есіктерді/жәшікті/ашу/жабуды» қараңыз.</li> </ul>

Тоңазытқыштағы жағымсыз иістер		
Тоңазытқыштың ішкі жағы лас	<ul style="list-style-type: none"> <li>* Тоңазытқыштың ішкі бетін тазалау қажет.</li> <li>*Тоңазытқышта иісі өткір заттар сақталады.</li> </ul>	<ul style="list-style-type: none"> <li>✓ Тоңазытқыштың ішкі бетін тазалаңыз.</li> <li>✓ Азық-түлікті нығыздап ораңыз.</li> </ul>
Егер сіз есітсеңіз		
Дыбыстық сигнал	<ul style="list-style-type: none"> <li>*Тоңазытқыштың бөлігі ашық.</li> <li>*Мұздатқыш ішіндегі температура тым жоғары.</li> </ul>	<ul style="list-style-type: none"> <li>✓Есікті жабыңыз немесе ескертуші сигналды қолмен өшіріңіз.</li> <li>✓ Салыстырмалы жоғары температураға орай аспапты бірінші рет іске қосқанда ескертуші сигналдың пайда болуы қалыпты жағдай болып табылады.</li> </ul>
Қалыпты емес дыбыстар	<ul style="list-style-type: none"> <li>*Тоңазытқыш тегіс емес жерге орналасқан.</li> <li>*Тоңазытқыш өз жанындағы кейбір объектілермен жуысады.м</li> </ul>	<ul style="list-style-type: none"> <li>✓Тоңазытқыштың орналасу деңгейін баптау үшін аяқтарды пайдаланыңыз.</li> <li>✓ Оның жанындағы объектілерді алып тастаңыз.</li> </ul>
Су ағысына ұқсас жеңіл шу	<ul style="list-style-type: none"> <li>*Бұл тоңазыту жүйесінің дыбысы.</li> </ul>	<ul style="list-style-type: none"> <li>✓Қалыпты жағдай.</li> </ul>
Корпусты қыздыру	<ul style="list-style-type: none"> <li>*Конденсатқа қарсы жүйе жұмыс істейді.</li> </ul>	<ul style="list-style-type: none"> <li>✓Бұл жүйе конденсаттың пайда болуының алдын алады, бұл қалыпты жағдай.</li> </ul>

## ТЕХНИКАЛЫҚ СИПАТТАМАЛАРЫ

KZ

Тоңазытқыш моделі	C2F636*/619*	C2F637*/620*
Жалпы көлемі, л	364	386
Тоңазытқыш/мұздатқыштың пайдалы көлемі, л	235/108	257/108
Тез бұзылатын өнімдерді бөлудің пайдалы көлемі	21	21
Мұздатқыштың сипаттамасы	*/****	*/****
Мұздатқыштың тәулігіне өнімділігі, кг	12	12
Қуат тұтыну класы	A+	A+
Жылына электр энергиясын тұтыну, кВт/сағ	342	349
**Дыбыс қуатының реттелген деңгейі, дБа	39	39
Климаттық класс	SN-ST	SN-ST
Еріту жүйесінің номиналды қуаты, Вт	205	205
Жылыту жүйелерінің қуат тұтынуы, Вт	205	205
Басқару	электрондық	электрондық
Салқындатқыш түрі	R600a	R600a
Өлшемдері (Ені×Биіктігі×Тереңдігі), мм	595×1905×672	595×1998×672
Салмағы, кг	80	85
Қаптамадағы өлшемдер (Ені×Биіктігі×Тереңдігі), мм	650×2000×703	663×2093×741
Қаптамадағы салмақ, кг	88	94

\* = тоңазытқыштың конфигурациясына байланысты (түс және іске асыру).

\*\* = дыбыс қысымы бойынша шу көздерінің дыбыстық қуаты мен дыбыстық қуатын анықтау - ГОСТ Р ИСО 3744-2013

Тоңазытқыштың дайындалған айы мен жылын тоңазыту камерасының ішіндегі ақпараттық тақтайшадан қараңыз.

# Rahmat

## Haier mahsulotlarini tanlaganingiz uchun tashakkur.

Iltimos, ishlatingdan oldin ushbu qo'llanmani diqqat bilan o'qing. Ushbu qo'llanmada mahsulotning xavfsiz, to'g'ri o'rnatilishi va muntazam foydalanish va texnik xizmat ko'rsatishni ta'minlashga yordam beradigan muhim ma'lumotlar mavjud.

Qurilmadan xavfsiz va to'g'ri foydalanish uchun har doim unga murojaat qilishingiz uchun ushbu qo'llanmani qo'lingizda saqlang.

### Xavf haqida ogohlantirish



Ha



Yo'q



Diqqat



Ogohlantirish



### Qayta ishlash

Mahsulot, aksessuarlar yoki hujjatlardagi ushbu belgi mahsulotning xizmat qilish muddati tugagandan so'ng uni boshqa maishiy chiqindilar bilan birga utilizatsiya qilmaslik kerakligini ko'rsatadi. Chiqindilarni noto'g'ri utilizatsiya qilish natijasida atrof-muhit yoki inson salomatligiga mumkin bo'lgan zararni oldini olish uchun, iltimos, ushbu mahsulotlarni boshqa turdagi chiqindilardan ajratib oling va moddiy resurslarni barqaror qayta ishlash uchun ularni tegishli tarzda utilizatsiya qiling.

Foydalanuvchilar mahsulotni qayerda va qanday qilib ekologik toza tarzda qayta ishlashlari mumkinligini bilish uchun mahsulotni sotib olgan chakana sotuvchiga yoki mahalliy hokimiyat organlariga murojaat qilishlari kerak. Tijorat foydalanuvchilar o'zlarining yetkazib beruvchilari bilan bog'lanib, sotib olish shartnomasi shartlarini tekshirishlari kerak.

Ushbu mahsulot va uning elektron komponentlarini utilizatsiya qilish uchun boshqa sanoat chiqindilari bilan aralashtirib yubormaslik kerak.

UZ

### DIQQAT QILISH!

Shikastlanish yoki bo'g'ilish xavfi!

Qurilmani quvvat manбайдan uzing. Xavfsizlik nuqtai nazaridan, eski ko'krak qafasidagi muzlatgichni utilizatsiya qilishda elektr shnurini rozetkadan uzing, elektr simini kesib, uni va vilkasini utilizatsiya qiling. Bolalar mashina ichida o'zlarini qulflab qo'ymaslik uchun eshiklarni olib tashlang.

### DIQQAT QILISH!

Uzatma kabelidan foydalanmang, chunki bu kuchlanishni kamaytirishi va kompressorni ishga tushirish uchun yomon sharoit yaratishi mumkin.

# Mundarija

Mahsulotning o'ralishi va utilizatsiya qilinishi.....	20
Ogohlantirish.....	22
Foydalanishdan oldin.....	24
Funksiyalari.....	24
Xizmat ko'rsatish.....	26
Nosozliklarni aniqlash va bartaraf etish.....	27
Texnik ko'rsatkichlari.....	28
Eshiklarni qayta osish .....	29
Sovutgichni Wi-Fi-ga ulash .....	31
Kafolat shartlari.....	34

## Aksessuarlar

Quyida keltirilgan ro'yxatga muvofiq aksessuarlarning va tegishli adabiyotning mavjudligini tekshiring:

Model	Foydalanuvchi qo'llanmasi	eshik, menil qopqo'g'i	Kafolat taloni	Energiya samaradorligi belgisi	Muzdon	Tuxumlar uchun taglik
C2F636*/619*	1	1	1	1	1	1
C2F637*/620*	1	1	1	1	1	1

Ishlab chiqaruvchi dizayn va jihozlarga o'zgartirishlar kiritish huquqini o'zida saqlab qoladi.

## OGOHLANTIRISH

### Uskunadan birinchi bor foydalanishdan oldin

Mo'ljallanayotgan foydalanish: Ushbu uskuna faqatgina quruq, usti yopiq maishiy sharoitlarda foydalanish uchuniga loyihalangan. Boshqa turdagi foydalanish ko'zda tutilmagan foydalanish deb hisoblanadi va u jarohatlanishga olib kelishi mumkin, bu esa ishlab chiqaruvchini javobgarlikdan ozod etadi.

#### Nima qilish lozim ...

- ✓ Shtepsel vilkasi sovutkich ostidagi joyda chegaralanib qolmaganligiga ishonch hosil qiling.
- ✓ Sovutkichni o'chirayotganda va yoqayotganda kabelni emas, vilkani ushlang.
- ✓ Sovutkichni joydan-joyga surayotganda elektr ta'minot shnuri ustidan yurilmassligiga hamda unga zarar yetkazilmasligiga ahamiyat bering.
- ✓ Shtepsel vilkasiga zarar yetmaganligiga ishonch hosil qiling, agar shunday bo'lsa, imkon qadar elektr ta'minotini o'chiring shtepsel vilkasini ehtiyotkorlik bilan uzib qo'ying, shuningdek uni almashtirish uchun avtorizatsiyalangan servis markazi mutaxassisi bilan maslahatlashing.
- ✓ Sovutkich yon-atrofida gaz yoki boshqa yonuvchi gaz sizib chiqish manbaalari yo'qligiga ishonch hoshi qiling. Gaz sizib chiqishi mavjud bo'lsa, gaz chiqishini to'xtatish uchun klapani o'chiring; eshik va oynalarniochib, lekin sovutkich yoki boshqa har qanday uskunalarining elektr ta'minot shnurlarini yoqmang hamda o'chirmang.
- ✓ Sovutkichni tozalash va unga xizmat ko'rsatish uchun uni elektr ta'minotidan uzib qo'ying.
- ✓ Sovutkich eshikchasini dastasidan ushlab oching, eshikchalar orasidagi masofa juda tor bo'lishiga ahamiyat bering, shuning uchun barmoqlar tiqlib qolishidan ehtiyot bo'ling.
- ✓ Sovutkichni o'chirgandan so'ng, uni takroran yoqish uchun kamida 5 daqiqa qoldiring, chunki tez-tez qayta o'chirib-yoqish kompressorga zarar yetkazishi mumkin.
- ✓ **DIQQAT!** Uskunaning korpusidagi yoki o'rnatiladigan konstruksiyadagi ventilatsiya teshiklarini to'sib qo'ymang.
- ✓ Sovutkichni utilitatsiya qilishda, bolalarning tasodifan uning ichiga qamalib qolishini oldini olish maqsadida, sovutkichning eshiklarini yechib qo'ying, eshikning zichlashtirgichlarini, tokchalarni olib tashlang, ularni kerakli joyga joylashtiring.
- ✓ Ushbu uskunadan 8 yosh va undan katta bolalar, jismoniy, sezish yoki aqliy qobiliyatleri cheklangan odamlar, shuningdek ularning tajribasi va bilimlari bo'lmagan holda – ularni uskunadan xavfsiz tarzda va uchrashi mumkin bo'lgan xavf-xatarlarni tushunish nuqtai-nazaridan nazorat qilib yoki yo'riq ko'rsatib turilsalar – foydalanishlari mumkin.
- ✓ Sovutkich yaxshi shamollatiladigan xonada joylashtirilishi lozim. Sovutkichning ustidan kamida 20 sm va yon-atrofida kamida 10 sm joy bo'lishiga ishonch hosil qiling.
- ✓ Sovutkich va gaz trubasi orasida minimal masofa 15 sm, ular bir-biriga tegib turishiga yo'l qo'yilmaydi.
- ✓ Sovutkich qurilmasi shunday joylashtirilishi kerakki, shtepsel rozetkasiga qo'l yetishi mumkin bo'lsin.

#### Nima qilish lozim emas ...

- \* Ko'p vilkali adapterlar yoki uzaytirgichlardan foydalanmang.
- \* Sovutkich 220–240 V kuchlanishli 50 Gs chastotali o'zgaruvchi tok elektr tarmog'idan ishlaydi. Noto'g'ri kuchlanishga ulanganda sovutkich ishga tushmasligi, harorat rostlagichi, kompressorga zarar yetishi, kompressor ishlashida nome'yoriy shovqin paydo bo'lishi mumkin. Zaruriyat bo'lsa avtomatik kuchlanish stabilizatorini o'rnatang.
- \* Sovutkich uchun ishonchli yerga ulanish zanjiriga ega bo'lgan maxsus rozetka zarur. Sovutkichning kuchlanish kabeli 3 simli (yerga ulanish bilan) shtepsel vilkasi bilan jihozlangan, u 3 simli (yerga ulanish bilan) standart rozetkaga mos keladi. Hyech qachon uchinchi kontakt (yerga ulanish) simini kesib tashlamang yoki ajratib olmang. Sovutkich o'rnatilgandan keyin vilka qo'l yetadigan joyda bo'lishi kerak.
- \* Hyech qachon sovutkich ichida oson alangalanuvchi, portlash xavfiga ega bo'lgan yoki korroziya jihatdan faol bo'lgan moddalarni saqlamang.
- \* Sovutkich ichida tibbiy dori vositalarini, bakteriologik yoki kimyoviy moddalarni saqlamang. Ushbu sovutkich maishiy elektr uskunasi hisoblanadi. Uning ichiga qat'iy harorat sharoitida saqlanishi talab etiladigan materiallarni joylashtirish tavsiya etilmaydi.
- \* Yong'in kelib chiqishini oldini olish maqsadida sovutkichning bevosita yaqinida benzin yoki boshqa oson alangalanuvchi moddalarni saqlamang va ulardan foydalanmang.
- \* Yuqorida joylashgan predmetlarning yuqulishi natijasida tan jarohat yetkazilishining oldini olish maqsadida, nobargar predmetlarni (og'ir obyektlarni, suyuqlik solingan idishlarni) sovutkichning ustki qismiga qo'ymang.
- \* Sovutkich eshigiga yoki butilkalar ushlab turgichiga osilmang. Eshik vertikal holatdan siljib qolishi mumkin, butilkalar ushlab turgichi sug'urilib ketishi yoki sovutkich ag'darilib ketishi mumkin.
- \* Mahsulotlar va ichimliklarni sovutkichga solayotganda va undan olayotganda muzlatish kamerasi eshigini, tokchalarni yoki uning korpusini bosmang.
- \* Sovutkich ishlayotgan vaqtida muzlatish kamerasining ichki yuzasiga qo'l bilan tegmang, ayniqsa qo'llaringiz nam bo'lsa, chunki qo'llaringiz yuzaga muzlab yopishib qolishi mumkin.

\* Sovutkichning elektr izolatsiyasi himoyalanganligini ta'minlash uchun sovutkichni tozalayotganda unga suv sepmang va suv bilan yuvmang, sovutkichni nam joyda yoki suv quyilib ketishi mumkin bo'lgan joyda saqlamang. Sachragan suvlarni va dog'larni toza yumshoq mato bilan tozalab tashlang va quriting.

\* Sovutkichni ta'mirlash, bo'laklarga ajratish va unga o'zgartirishlar kiritish ishlari ixtisoslashgan servis markazi mutaxassisi tomonidan bajarilishi lozim.

\* Sovutkichni har qanday keskin yoki qo'pol harakatlantirishi uning sovutuvchi naychalariga zarar yetkazishi mumkin. Natijada mulk yo'qotilishi yoki tan jarohati yetishi mumkin.

\* Go'daklarga va bolalarga muzlatish kameralari ichiga kirib olishiga yo'l qo'ymang.

\* **DIQQAT!** Elektr asboblarni mahsulotlarni saqlash bo'lmalarida saqlamang, ishlab chiqaruvchi tomonidan tavsiya etilgan holatlar bundan mustasno.

\* **DIQQAT!** Tizimda yuqori bosim ostidagi xladagent mavjud. Tizimni ochmang. Xizmat ko'rsatish faqat ixtisoslashgan servis markazi mutaxassisi tomonidan bajarilishi lozim.

\* **DIQQAT!** Xladagent konturiga zarar yetkazilishiga yo'l qo'ymang.

\* Sovutkichning ichki qismlarini quritish uchun sochni quritish uchun mo'ljallangan fendan foydalanmang. Hidlarni yo'qotish uchun sovutkich ichiga yonayotgan shamlarni joylashtirmang.

\* Uchuvchan substansiyalarni, shu jumladan har qanday insektivsidlarni uskuna yuzaldirga sepmang

\* Sovutkich eshiklarini faqatgina eshik harakatlanish radiusida bolalar bo'lmagan vaqtidagina oching yoki yoping.

\* Ushbu uskunadan jismoniy, sezish yoki aqliy qobiliyatlari cheklangan odamlar (shu jumladan bolalar), yoki ularning tajribasi va bilimlari bo'lmaganligi sababli – ularni uskunadan xavfsiz tarzda va uchrashi mumkin bo'lgan xavf-xatarlarni tushunish nuqtai-nazaridan nazorat qilib yoki yo'riq ko'rsatib turilmasalor – foydalanishlari mumkin emas.

\* Kompresorning haddan ortiq uzoq vaqt mobaynida ishlashini yoki mahsulotlarning tushib ketishini oldini olish maqsadida, muzlatish kamerasida haddan ziyod ko'p mahsulot saqlamang. Yashiklarni yuklash chizig'idan oshirib yuborish tavsiya etilmaydi. Mahsulotlarning umumiy og'irligi 30 kg dan oshmasligi kerak. Mahsulotlarning polga tushib ketishini oldini olish maqsadida, muzlatkich kamerasini haddan tashqari kuchli tarzda yoki burchak ostida ochmang.

\* **DIQQAT!** Muzdan tushirish jarayonini tezlashtirish uchun mexanik asboblardan yoki boshqa uslublardan foydalanmang, ishlab chiqaruvchi tomonidan tavsiya etilgan holatlar bundan mustasno

\* Sovutkich uskunasi ichida portlash xavfi bo'lgan obyektlarni, xususan ichida alanganuvchi moddasi bo'lgan aerozol ballonlarini yig'mang va saqlamang.

\* Sovutkichning ichidagi yoritish tizimida biror-bir muammo yuzaga kelsa, muammoni bartaraf etish uchun bizning ixtisoslashgan servis xizmatimiz bilan bog'laning, uni almashtirish ishlarni mustaqil ravishda amalga oshirilishiga yo'l qo'yilmaydi.

#### **Mahsulotlarni sovutkichda saqlash bo'yicha maslahatlar**

Ⓜ Issiq mahsulotlarni sovutkichda saqlash uchun joylashtirishdan oldin ular xona harorati darajasigacha sovutilishi lozim.

Ⓜ Oziq-ovqat mahsulotlarini sovutkichga joylashtirishdan oldin ularni yuving yoki tozalang va ulardagi barcha suv tomchilarini quring.

Ⓜ Sovutkichda saqlanadigan oziq-ovqat mahsulotlari germetik ravishda yopilgan bo'lishi kerak. Bu mahsulotlardan namlik bug'lanib chiqib ketishini va o'z o'rnida ularning aynishini oldini oladi.

Ⓜ Saqlanadigan mahsulotlar turiga qarab ajratilishi lozim. Kundalik iste'mol qilinadigan mahsulotlar tokchalarning oldi qismida joylashtirilishi lozim. Bu holat sovutkich eshigini zaruriyatsiz ochib tutilishi holatlarini oldini oladi, shuningdek mahsulotlarni iste'mol qilinish yoddan chiqarib ularning yaroqlilik muddat o'tib aynib qolishini oldini olishga yordam beradi.

Ⓜ Sovutkichning ichki plastigiga zarar yetishining oldini olish maqsadida, mahsulotlarni imkon qadar sovutkichning ichki devorlaridan biroz uzoqroq masofada joylashtiring.

Ⓜ Sovutkichni haddan ziyod ko'p mahsulotlar bilan to'ldirib yuborish tavsiya etilmaydi. Mahsulotlar orasida ozgina masofa bo'lishi lozim, bu sovuq havoning mahsulotlarni bir tekisda qamrab olishiga va saqlashda eng maqbul natijalarga erishishga imkoniyat beradi.

Ⓜ Yuqori namlikka ega bo'lgan mahsulotlarning sovutkichning ichki devorlariga tegib turgan holatda saqlamang. Aks holda mahsulotlar sovutkich devoriga muzlab yopishib qolishi mumkin. Mahsulotlarni sovutkichning ichki devoridan biroz uzoqroq masofada joylashtiring.

Ⓜ Mahsulotlarning (ayniqsa tarkibida yog' bo'lgan mahsulotlarning) sovutkichning ichki devoriga tegib turishidan saqlanang, chunki ayrim turdagi yog'lar plastikka zarar yetkazishi mumkin. Shuning uchun yog'simon ifloslanishlar aniqlansa, ularni tozalab tashlagan yaxshi.

Ⓜ Muzlagan mahsulotlarni sovutkich bo'lmasisda muzdan tushiring. Siz muzlagan mahsulotlarni sovutkichning haroratini pasaytirish uchun sovutkichda saqlashingiz mumkin va bu bilan energiya tejalisiga yordam berishingiz mumkin.

Ⓜ Ayrim sabzavotlar, masalan, piyoz, sarimsoq, zanjabil (imbir) suv yong'og'i va boshqa ildizpoyal sabzavotlar uzoq vaqt davomida oddiy haroratda saqlanishi mumkin. Ularni sovutkichda saqlash zaruriyati yo'q.

Ⓜ Kobqochalar, qovun, papayga, banan, ananaslarning metabolizmi sovutkichda kuchayishi mumkin, shuning uchun ularni sovutkichda saqlash tavsiya etilmaydi. Yashil mahsulotlarning ma'lum bir muddat sovutkichda saqlanishi ularning pishishini tezlashtirishi mumkin.

Ⓜ Kichik porsiyalarga kesilgan mahsulotlar tezroq soviydi va ularni muzdan tushirish va tayyorlash ham osonroq bo'ladi. Har bir porsiyaning tavsiya etiladigan og'irligi 2,5 kg dan kamroq bo'lishi tavsiya etiladi.

Ⓜ Mahsulotlarni muzlatish kamerasiga joylashtirishdan oldin ularni o'ralgan yaxshi. O'ranning tashqi tomoni quruq bo'lishi kerak, shuningdek o'rnlarning bir-biriga yopishib qolmasligiga harakat qiling. O'rash materialni hidsiz, havosiz, zaharli bo'lmisligi va notoksik bo'lishi lozim.

Ⓜ Haddan tashqari ko'p miqdordagi sarhil mahsulotlarni muzlatkichga joylashtirmang.

#### **Energiyani tejash bo'yicha maslahatlar**

Ⓜ Ushbu uskuna maishiy va shunga yaqin bo'lgan sharoitlarda foydalanishga mo'ljallangan:

- do'konlar, ofislar va boshqa ishlab chiqarish sharoitlarida xodimlar uchun o'shona zonalarida;

- fermerlik inshootlarida va mehmonxonalarda, motelalar va turar-joy turidagi boshqa infrastrukturallarda mijozlar uchun;

- «Yashab turish va nonushta» rejimidagi pansionlar sharoitida;

- savdo bilan bog'liq bo'lmagan sharoitlardagi umumiy ovqatlanish va shunga o'xshash tarmoqlarda.

Ⓜ Uskunani salqin, quruq, yetarlicha qamqoratiladigan xonada joylashtiring. Ventilatsiya teshiklarini yopib qo'ymang.

Ⓜ Uskunaning hiech qaysi ventilatsiya teshiklarini va panjaralarini hiech qachon to'sib qumang.

Ⓜ Uskuna eshigini mahsulotlarni joylashtirish yoki sovutkichdan chiqarish uchun juda uzoq muddatga ochib turmang. Eshikni ochib turish vaqti qanchalik qisqa bo'lsa, muzlatish kamerasida shunchalik kam muz hosil bo'ladi.

Ⓜ Harorat ko'rsatkichini zaruriyidan past bo'lgan holatga o'rnatmang.

Ⓜ Sovutkichning asos qismida va uning yon devorlarida havo o'tishi uchun yetarli joy bo'lishini ta'minlang.

Ⓜ O'rnatayotganda sovutkichning o'ng, chap, orqa va yuqorigi qismida masofa qoldiring. Bu energiya sarfini kamaytiradi va sizning elektr quvvati uchun xarajatlaringizni kamaytiradi.

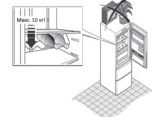

## FOYDALANISHDAN OLDIN

### Tavsif

Bu sxema siz xarid qilgan muzlatgichdan ozgina farq qilishi mumkin.

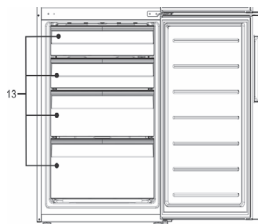
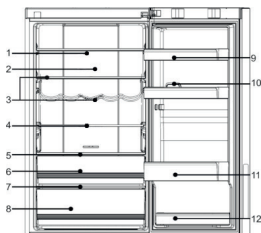

- 1) Polk
- 2) T.ABT
- 3) Shisha ushlagich bilan javon \*
- 4) Katlanadigan javon
- 5) Sandiq ustidagi javon 0°C
- 6) Quti 0°C
- 7) Sabzavot va meva qutisi ustidagi javon
- 8) Septum bilan meva sabzavot qutisi
- 9) Yuqori eshik balkoni
- 10) Tuxum stendi
- 11) Katta ekranli eshik balkoni
- 12) Pastki eshik balkoni
- 13) Muzlatgich qutilari

\* C2F619\* va C2F620\* muzlatgich modellari uchun shisha tokchalari berilmagan.

### Joylashtirish o'рни

#### Montaj qoidalari va shartlari:

Ⓣ Sovutgich to'g'ridan-to'g'ri quyosh nuri tushmaydigan, muzlatgichning eshiklari osongina va qulay tarzda ochiladigan tekis va mustahkam yuzaga o'rnatilishi kerak. Sovutgich notekis yuzaga qo'yilgan bo'lsa, stend sifatida tekis, bardoshli va yong'inga chidamli materiallardan foydalanish kerak. Sovutgich biroz beqaror bo'lsa, sozlanishi muzlatgich oyoqlarini soat yo'nalishi bo'yicha yoki soat miliga teskari burab uzaytirish yoki qisqartirish mumkin.

Ⓣ To'g'ri ishlashini ta'minlash uchun muzlatgich biroz orqaga egilgan - dizayn xususiyati.

#### Saqlash va tashish qoidalari

Ⓣ O'ralgan sovutkich hisbiy namligi 80% dan ortiq bo'lmagan sharoitda, tabiiy shamollatishga ega bo'lgan yopiq xonalarda vertikal holatda saqlanishi lozim.

Ⓣ Uzoq muddatga elektr tarmog'idan uzilgan sovutkich ichidan barcha mahsulotlarni chiqarib tashlab, muzlatish kamerasini muzdan tushirish va kameralarni tozalash kerak. Tozalangandan keyin, kameralarda noxush hid paydo bo'lishini oldini olish uchun, sovutkichning eshiklarini biroz ochiq qoldirish kerak.

Ⓣ Sovutkichni vertikal holatda istalgan turdagi usti yopiq transportda, sovutkichni har qanday ehtimoliy zarblar, surilib ketish va ag'darilib tushishning yuzaga kelishini oldini olgan holda ishonchli tarzda mahkamlab tashish mumkin.

Ⓣ Sotuv: Sotish shartlari mamlakatning mahalliy qonunchiligiga muvofiq amalga oshiriladi.

#### Foydalanishdan oldin tayyorlab olish

O'rarnini, penoplastli asosni va yopishqoq lentani, mahkamlovchi aksesuarlarni olib tashlang. Ilova qilingan hujjatlar va aksesuarlarni tekshiring. Komplektatsiyada talovut bo'lsa, xarid qilingandan keyin 14 kun ichida magazinga murojaat qiling. Sovutkichni tegishli joyga surib joylashtirish – «Joylashtirish o'рни» bo'limiga qarang. Foydalanishdan oldin korpusni tozalash tavsiya qilinadi. Sovutkichga oziq-ovqat mahsulotlarni joylashtirishdan oldin uning tashqi va ichki qismlarini namlangan yumshoq mato bilan tozalang. Uskunani tekis joylashtirib, tozalagandan so'ng, uni yoqishdan oldin holatda ishlashini ta'minlash uchun, sovutkichni yoqilmagan holatda kamida 6 soatga qoldirish kerak.

## FUNKSIYALARI

UZ

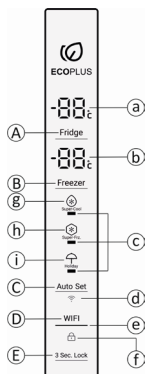

### Boshqarish paneli

Ⓣ **Display boshqaruv panelidagi asosiy tugmalarning ma'nosi tavsifi:**

**A** Sovutgich haroratini sozlash tugmasi.

**B** Muzlatgich haroratini sozlash tugmasi.

**C** «Funksiyani tanlash» tugmasi

**D** Wi-Fi funksiyasini yoqish/o'chirish tugmasi

**E** Displayni qulflash/ochish tugmasi.

Ⓣ **Display boshqaruv panelidagi ko'rsatkichlar va piktogrammalarning ma'nosi tavsifi:**

**a** Sovutgich kamerasi harorati ko'rsatkichi.

**b** Muzlatgich harorati ko'rsatkichi.

**c** Ko'rsatkich sovutgichning ish rejimlarini yoqish/o'chirishni ko'rsatadi.

**d** Wi-Fi belgisi: Sovutgichning Wi-Fi funksiyasi holatini ko'rsatadi.

**e** Wi-Fi-ni o'zgartirish indikator: Sovutgichning Wi-Fi funksiyasi kalitining holatini ko'rsatadi

**f** Qulflash belgisi: Asosiy displeyning qulflash/qulfni ochish holatini ko'rsatadi.

**g** «Kuchli sovutish/Super Cool» rejimi belgisi.

**h** «Super muzlatish/Super Freeze» rejimi belgisi

**i** «Hafta oxiri/Holiday» rejimi belgisi.



#### Indikatorlarning ish rejimlarini belgilash:

«A» - Sovutish zonasining raqamli ko'rsatkichi: sovutish kamerasining harorat qiymatini ko'rsatadi;

«B» - Muzlatish zonasining raqamli ko'rsatkichi: muzlatgich kamerasining harorat qiymatini ko'rsatadi;

«C» - «Tez sovutish»/«Super salqin», «Tez muzlatish»/«Super muzlatish», «Tilim»/«Bayram» funksiyalarining ko'rsatkichlari. Belgining oldidagi indikator chiroqchasi yonadi, bu muzlatgich tarlangan funktsiyaga kirganligini bildiradi;

«D» - Wi-Fi indikator: muzlatgichning Wi-Fi rejimi holatini ko'rsatadi; «E» - Wi-Fi yoqish/o'chirish indikator: muzlatgichning Wi-Fi funktsiyasi holatini ko'rsatadi; «E» - Wi-Fi yoqish/o'chirish indikator: muzlatgichning Wi-Fi funktsiyasi holatini ko'rsatadi;

«F» - Qullash indikator: Sovutgich display panellanganligini bildiradi;

«G» - «Kuchli sovutish/Super Cool» rejimi: belgisi belgisi funktsiyani holatini ko'rsatadi;

«H» - «Super muzlatish/Super Freeze» rejimi: belgisi belgisi funktsiyani holatini ko'rsatadi;

«I» - «Hafta oxiri/Holiday»: funktsiyani ishlashini nazorat qilish holatini bildiradi. Tugmalarining ish tartibini belgilash:

#### Tugmalarining ish tartibini belgilash:

«A» tugmasi (sovutish zonasining haroratini sozlash): muzlatgich kamerasining haroratini sozlash;

Qulfidan chiqarilgan holdatda tugma har gal bosilganda o'tmagan «A» qiymati (muzlatgich kamerasi haroratini ko'rsatish maydoni) 1°C ga kamayadi va millilaydi. Belgilangan harorat 2°C ga yetganda tugmani yana bosib va belgilangan harorat muzlatgichdagi eng yuqori haroratni tanlaydi. Harorat 8°C. Ya'ni: muzlatgich kamerasining o'tmagan harorati tsiklik ravishda 8°C → 2°C → 3°C → 4°C → 5°C → 6°C → 7°C → 8°C tartibida ko'rsatiladi.

Eslatma: Tez sovutish, Dam olish yoki Qullash rejimida muzlatgichning o'tmagan haroratini sozlab bo'lmaydi. Agar siz bu holdatda o'zgarishlar qilsangiz, Tez sovutish, Dam olish yoki Qullash funktsiyasi indikator yonib-o'chib, muzlatgich kamerasining o'tmagan haroratini joriy holdatda o'zgartirib bo'lmaganligini bildiradi.

«B» tugmasi (muzlatish zonasining haroratini sozlash): muzlatgichning muzlatish kamerasining haroratini sozlash;

Qulfidan chiqarilgan holdatda, tugma har gal bosilganda o'tmagan «B» qiymati (muzlatgich haroratini ko'rsatish maydoni) 1°C ga kamayadi va millilaydi. Belgilangan harorat -24°C ga yetganda, tugmani yana bosib va o'tmagan harorat muzlatish kamerasidagi eng yuqori sozlamaga aylanadi. Haroratni -16 °C ga qo'yib, Ya'ni: muzlatgich haroratini «-24°C → -16°C → -17°C → -18°C → -19°C → -20°C → -21°C → -22°C» sikliga muvofiq belgilang. C → -23°C → -24°C

Eslatma: Tez muzlatish yoki Qullash rejimida muzlatish kamerasining o'tmagan haroratini sozlab bo'lmaydi. Agar siz ushbu holdatda o'zgartirish kirtsangiz, Tez muzlatish, Dam olish yoki Qullash indikator yonib-o'chib, o'tmagan muzlatgich haroratini joriy holdatda o'zgartirib bo'lmaganligini bildiradi.

«C» tugmasi (Funksiya tanlash): muzlatgichning turi funktsiyalarini kiritish/chiqish, aylanish rejimi: Tez sovutish - Tez muzlatish - Dam olish.

Qullash chiqarilgan holdatda, tugmani har bosganingizda, «Funksiya maydoni» dagi funktsiya belgisi davriy ravishda millilaydi va tegishli funktsiya belgisi millilay boshlaganda, funktsiyani o'tmash yoki chiqish uchun «E» (Lock) tugmasini bosib, funktsiyasi.

#### «Kuchli sovutish/Super Cool» funktsiyalarini moslash:

1) Tez suutish funktsiyasini yoqib («C» tugmasi). Ochilmagan holda «F» tugmasini bosib (Funksiyalarni tanlash), shuningdek «Tez suutish funktsiyasi» bilan nishonchani qo'llash uchun «X» tugmasini bosib (Qo'plash). Tezkor suutish funktsiyasining «C» nishonchasi Tez suutish rejimi yoqliganda yoqliadi.

## Tokchalar balandligini rostlash

Tokchalarni olib boshqa joyga o'rnatish mumkin, tokchani kerakli joyga o'rnatish uchun tokchaning ikkala tarafidagi maxsus teshikni yo'nalituvchi joyga joylashtiring va oxirigacha kirtirgizing.Meva va sabzavotlar uchun yashik

### Sabzavotlar va mevalar uchun quti

Sovutkichda meva va sabzavotlar uchun yashik bor. U meva, sabzavotlar va xk.larni saqlash uchun mos keladi.

### Fresh zona bo'lmasi 0 °C

Sandiqdagi harorat belgilangan rejimda -2°C dan +3°C gacha saqlanadi. Turli muhit haroratiga yoki muzlatgichning ishlash rejimiga qarab biron farq qilishi mumkin. 1-2 kun davomida yangi baliq, go'sht va pishirilgan ovqatni saqlash uchun javob beradi.

### Antibakterial modul T.ABT

Modul ish prinsipi turmalin (tabiiy tosh) kristallarning xususiyatlariga asoslangan. Kristallan unga harorat muhiti o'zgarishi (sovush, isish) ta'sir qilganda elektr zaradi shakllantirish xususiyatiga ega. Kristallning bir tomoni manfiy, ikkinchi tomoni musbat zaradga ega. Turmalin atrof-muhitdagi havodagi suv molekullarini zaradlaydi. Shunday qilib, manfiy zaradlangan atrof-muhit havosini ionlari bilan reaksiyaga kirishib, antibakterial samara hosil qiladi. Modul o'p shimchka sozlashini talab etmaydi.

### Taxlanuvchi tokchadan foydalanish

1-rasmda taxlanadigan tokcha yoyilgan ko'rinishda ko'rsatilgan, bunda ushbu tokchada oziq-ovqat mahsulotlari uchun konteynerlarni joylashtirishingiz mumkin. 2-rasmda taxlanadigan tokcha yoyilgan ko'rinishda ko'rsatilgan, bunda ushbu tokchada oziq-ovqat mahsulotlari uchun balandroq bo'lgan konteynerlarni joylashtirishingiz mumkin. Ushbu tokchani 1-holatdan 2-holatga o'zgartirish uchun b-qurilmasini o'zingiz tomonga torting, shundan so'ng b-qurilmasini rasmda ko'rsatilgan strelka yo'nalishida itaring. Tokchani 2-holatdan 1-holatga o'zgartirish uchun b-qurilmasini o'zingiz tomonga torting, shundan so'ng b-qurilmasini rasmda ko'rsatilgan strelka yo'nalishida itaring.

### Vinolar uchun simli ushlab turgichdan foydalanish

1-rasmda vinolar uchun simli ushlab turgichning yoyilgan holati ko'rsatilgan. Bunda holdatda ko'p joyni tejamli ushlab turgichning yoyilgan holati ko'rsatilgan. Bunday holdatda ushbu tokchani 1-holatdan 2-holatga o'zgartirish uchun shunchaki simni pastga torting. Uni 2-holatdan 1-holatga o'zgartirish uchun shunchaki simni yuqoriga torting.

Δ Tokchaniq ikkala uchi bir hil darajada turganligiga ishonch hosil qiling. Aks holda u tushib ketishi yoki unga joylashtirilgan mahsulotlar tushib ketishi mumkin.

### Sovutkich bo'lmisidagi lampochka

Lampaning moslamalari: 12 V maksimal 2 Vt. Lampa yorug'lik dididan yasalgan bo'lib, energiyani xam sarflaydi va uzoq muddat xizmat qiladi. Agar nosozliklar mavjud bo'lsa, tekzor bog'lanish liniyasi orqali mijozlarni qo'llab-quvvatlash xizmati bilan bog'laning.

2) Tez sovutish funktsiyasidan qo'lda chiqing. Blokdan chiqarilgan holdatda, Tez sovutish funktsiyasining «C» indikator millilash uchun «C» (Funksiyani tanlash) tugmasini bosib, tasdiqlash uchun «E» (Lock) tugmasini bosib. Tez sovutish funktsiyasining «C» indikator o'chadi va muzlatgich Tez sovutish funktsiyasidan chiqadi. Tez sovutish funktsiyasining «C» indikator Tez sovutish rejimi o'chirilgan vaqtda yonmaydi.

3) Tez sovutish funktsiyasidan avtomatik chiqish: Sovutgich belgilangan shartlarga yetib boradi yoki maksimal 180 daqiqadan so'ng avtomatik ravishda o'chadi.

### «Super muzlatish/Super Freeze» funktsiyalarini moslash:

1) Tez muzlatish funktsiyasini yoqib («B» belgisi). Qulfidan chiqarilgan holdatda, Tez muzlatish funktsiyasi indikator «C» yonib-o'chib turishi uchun «C» (Funksiyani tanlash) tugmasini bosib, tasdiqlash uchun «E» (Qullash) tugmasini bosib. Tez muzlatish funktsiyasi indikator «C» yonadi. Tez muzlatish rejimi yoqliganda Tez muzlatish funktsiyasining «C» indikator yonadi.

2) Tez muzlatish funktsiyasidan qo'lda chiqing. Qulfidan chiqarilgan holdatda, Tez muzlatish funktsiyasining «C» indikator o'chirish uchun «C» (Funksiyani tanlash) tugmasini bosib, tasdiqlash uchun «E» (Lock) tugmasini bosib. Tez muzlatish funktsiyasining «C» indikator o'chadi va muzlatgich Tez muzlatish funktsiyasidan chiqadi. Tez muzlatish rejimi o'chirilganda Tez muzlatish funktsiyasining «C» indikator yonmaydi.

3) Tez muzlatish funktsiyasidan avtomatik chiqish: Tez muzlatish funktsiyasi 56 soatlik ishlagandan keyin avtomatik ravishda o'chadi.

### «Hafta oxiri/Holiday» funktsiyalarini moslash:

1) Dam olish funktsiyasini yoqib («I» belgisi). Blokdan chiqarilgan holdatda Dam olish funktsiyasi indikator «C» yonib-o'chib turishi uchun «C» (Funksiyani tanlash) tugmasini bosib, tasdiqlash uchun «E» (Blok) tugmasini bosib. Dam olish funktsiyasi indikator «C» yonadi. Dam olish rejimi yoqliganda Dam olish funktsiyasining «C» indikator yonadi.

2) Dam olish funktsiyasidan qo'lda chiqish. Blokdan chiqarilgan holdatda, Dam olish funktsiyasining «C» indikator yonib-o'chib turishi uchun «C» (Funksiyani tanlash) tugmasini bosib, tasdiqlash uchun «E» (Lock) tugmasini bosib. Dam olish funktsiyasining «C» indikator o'chadi va muzlatgich Dam olish funktsiyasidan chiqadi. Dam olish rejimi o'chirilganda Dam olish funktsiyasining «C» indikator yonmaydi.

### Wi-Fi funktsiyasini sozlash:

Qulfidan chiqarilgan holdatda «D» (Wi-Fi) tugmasini qisqa bosib, Wi-Fi funktsiyasi indikator «E» yonadi. Wi-Fi funktsiyasi yoqligan.

Tugmani yana bosganingizda «E» indikator o'chadi. Wi-Fi funktsiyasi o'chirilgan; Qulfidan chiqarilgan holdatda va Wi-Fi funktsiyasi yoqligan bosib, «D» (Wi-Fi) tugmasini 3 soniya bosib turing, Wi-Fi funktsiyasi indikator «E» yonadi va muzlatgich tarmog'ni qidinish rejimiga kiradi.

«E» tugmasi (qullash): Display qulfidan chiqarilgan holdatda displayni qullash uchun 3 soniya bosib turing. Display qullangan va «E» indikator yonadi.

Display qullanganda displayni qullash chiqarish uchun 3 soniya bosib turing. Display qulfidan chiqariladi va «E» indikator o'chadi.

### To'g'ri tugma bosqaruvlari:

Display qulfidan chiqarilganda va funktsiyalar tugmalar yordamida almashtirinsa, ovozli signallar eshitiladi va funktsiyalar almashtiriladi. Agar tugmalar noto'g'ri bosilsa va display qullangan bo'lsa, tugmani almashtirish tovushlari eshitilmaydi va funktsiyalarni o'zgartirib bo'lmaydi.

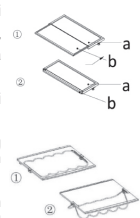
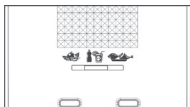

UZ

## Katta hajmga ega bo'lgan saqlash joyi Sovutkich haroratini sozlash

Pastki yashikdan tashqari, sovutkich va muzlatkichda energiyadan samarali foydalanish uchun, ko'p piqdordagi oziq-ovqat mahsulotlarini saqlash uchun boshqa yashiklarni chiqarib qo'yish mumkin.

▲ *Sovutish kamerasida havo ventilyatsiya joylarini to'sib qo'ymang va undan 15 mm masofa saqlang, shuningdek muzlatkichning sensorlarini mahsulotlar bilan to'sib qo'ymang va undan 15 mm masofa saqlang (sensor muzlatish kamerasida o'ng tomonda shishali tokcha ustida joylashgan.)*

▲ *Ayrim funksiyalar sovutkichning rususiga qarab farq qilishi mumkin.*

## Turli mahsulotlar uchun tavsiya etilgan saqlash usullari

Sovuq havo sovutkich ichida sirkulyatsiya qilganligi sababli, saqlash bo'limasida harorat farqi kuzatilishi mumkin. Turli mahsulotlar o'z xususiyatlariga qarab, bo'limaning turli joylarida joylashtirilishi lozim.

1. Tuxumlar, sariyog', pishloq va x.k.
2. Ichimliklar, konservalangan mahsulotlar va xk.
3. Sariyog', kosmetika va xk.
4. Ichimliklar, konservalangan mahsulotlar, tortlar va xk.
5. Vïno, shampän vinosi va xk.
6. Sut, pishloq va xk.
7. 0 °C zonasida yangi baliq, go'sht yoki tayyor taom va xk. 1–2 kun, 8-band kabi.
8. Pishirilgan go'sht, yangi baliq va go'sht va xk.
9. Unchalik katta bo'lmagan muzlatilgan mahsulotlar yoki qadoqlangan mahsulotlar.
10. Muzlatilgan mahsulotlar, muzqaymoq va xk.

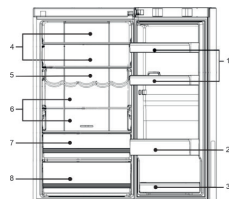
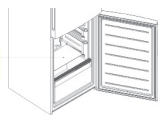

## XIZMAT KO'RSATISH

### Tozalash

▲ Aynigan mahsulotlarning noxush hidi paydo bo'lishini oldini olish maqsadida sovutkichni muntazam ravishda tozalab turish kerak. Xavfsizlik maqsadlarida, sovutkichni tozalashdan oldin uni elektr tarmog'idan uzib qo'ying. Sovutkichni iliq suvda ho'llangan yumshoq mato yoki gubka bilan tozalang (yumshoq tozalash vositasini qo'shish mumkin). Sovutkich yuzasidagi suv tomchalarini quruq yumshoq mato bilan quritib oling. Eshik zichlashtirgichini doimo toza holda tuting.

▲ Sovutkich juda og'ir. Uni tozalash yoki ta'mirlash uchun surayotganda polga zarar yetmasligi choralarini ko'ring. Polga zarar yetmasligi uchun sovutkichni chayqatgan holda surmang.

▲ Elektr izolatsiyasiga salbiy ta'sir qilmasligi uchun, uskunaga suv sepman va quyman.

▲ Sovutkichni qattiq cho'tka, simli cho'tka, kir yuvish kukuni, benzin, amilasetat, atseton va shunga o'xshash organik erituvchilar, kislotalar yoki ishqor bilan tozalaman. Zarar yetishini oldini olish uchun sovutkichlarni yuvish uchun mo'ljallangan maxsus vosita bilan yoki iliq suv va yumshoq yuvish vositasi bilan tozalang.

▲ Sovuq metalli detallarga nam qo'llaringiz bilan tegman, aks holda teringiz sovuq metalli detallarga muzlab yopishib qolishi mumkin

### Muzlatish kamerasini muzdan tushirish

▲ Muzlatish kamerasi avtomatik tarzda muzdan tushiriladi. Qo'l yordamida boshqarish talab etilmaydi.

▲ Tozalayotganda sovuq shishali tokchalarni iliq suv bilan yuvman. Aks holda shisha haroratning keskin o'zgarishi natijasida yorilishi va tan jarohati yetishiga yoki mulkning yo'qotilishiga olib kelishi mumkin.

### Elektr tarmog'ini uzilishi bo'yicha choralar

Hattoki yozda ham elektr ta'minoti uzilgandan so'ng sovutkichdagi mahsulotlar bir necha soat davomida saqlab turilishi mumkin. Agar elektr quvvatida uzilish ro'y bersa, uzilish davomiyliqi haqida so'rash uchun elektroenergiya kompaniyasiga qo'ng'iroq qiling. Elektr ta'minoti o'chirilganda sovutkichga qo'shimcha mahsulotlarni qo'ymang va imkon qadar sovutkich eshigini kamroq ochishga harakat qiling. Agar elektr ta'minoti o'chirilishi to'g'risida avvaldan xabar berilgan bo'lsa va o'chirish 24 soatdan ortiq davom etadigan bo'lsa, oldindan biroz miqdorda muz tayyorlab oling va uni konteynerga solib, muzlatkichning yuqorigi bo'limasiga joylashtirib qo'ying.

▲ Elektr ta'minoti o'chirilgandan keyin yoki boshqa nosozliklar holatida sovutkichda harorat oshgan sari, mahsulotlarni saqlash muddati va yeyishga yaroqlilik muddati qisqarib boradi.

### Barcha mahsulotlarni olib tashlang

Agar sovutkichdan uzoq vaqt davomida foydalanilmaydigan bo'lsa, uni elektr tarmog'idan uzib qo'ying va yuqorida bayon etilgan uslub bilan tozalang. Sovutkichda qolgan mahsulotlardan noxush hid paydo bo'lishini oldini olish maqsadida sovutkich eshigini ochiq qoldiring.

▲ Sovutkich belgilangan muddat ishlab berishini ta'minlash uchun, zaruriyat tug'ilmaguncha sovutkichni o'chirmaslik tavsiya etiladi.

### Dam olishga chiqish yoki ta'tilga ketishdan oldin

Uzoq davom etadigan ta'tilga ketayotganda elektr ta'minoti uzib qo'ying. Barcha mahsulotlarni chiqarib tashlang va barcha qirov erib ketguncha kuting. Shundan so'ng sovutkichning ichki qismini tozalang va quriting, sovutkichda qolgan mahsulotlardan noxush hid paydo bo'lishini oldini olish maqsadida sovutkich eshigini ochiq qoldiring.

### Sovutkichni joydan-joyga ko'chirish

Sovutkichni elektr tarmog'ida uzing. Barcha mahsulotlarni chiqaring. Tokchalarni va meva-sabzavot uchun konteynerni, shuningdek boshqa harakatlanuvchi qismlarni muzlatkich ichiga yopishqoq lenta yordamida mahkamlab o'rnatang. Sovutkich eshigini yopib va uni yopishqoq lenta yordamida mahkamlang. Sovutish tizimiga zarar yetkazmaslik uchun uni 45 gradusdan ortiq burchakka og'dirmang. Mulikka zarar yetishini hamda tan jarohati yetishini oldini olish maqsadida sovutkichni eshigidagi dastasidan tutgan holda harakatlantirmang.

## NOSOZLIKLARNI ANIQLASH VA BARTARAF ETISH

Servis markazga murojaat qilishdan avval nosozliklarni aniqlash va bartaraf qilish jadvali bilan tanishib chiqing. Bu sizning vaqtingizni qanday bo'lsa, pulingizni ham xuddi shunday tejashga yordam beradi. Jadval umumiy muammolarga ega, bajarilish sifati yoki muzlatgich materialidagi nuqsonlar bilan chaqirilgan muammolardan tashqari.

Muammo	Sabab	Hal etish
<b>Muzlatgichning ishi</b>		
Kompressor ishlamayпти	<ul style="list-style-type: none"> <li>*Sovutkich muzdan tushirish siklida ishlamoqda.</li> <li>*Sovutkich elektr ta'minot tarmog'iga ulanmagan.</li> <li>*Sovutkich O'CHIRILGAN.</li> </ul>	<ul style="list-style-type: none"> <li>✓Avtomatik tarzda muzdan tushirish rejimidagi sovutkich uchun bu me'yoriy holat.</li> <li>✓Elektr vilkasi rozetkaga mustahkam ravishda kiritilganligiga ishonch hosil qiling.</li> <li>✓Sovutkichni qayta ishga tushirish uchun «Elektr ta'minot» tugmasini bosing va 3 soniya yoki undan ortiqroq vaqt davomida ushlab turing yoki dastakni O'CHIRILGAN holatidan haroratni</li> </ul>
Sovutkich sovutish jarayonini tez-tez ishga tushiryapti yoki uzoq vaqt davomida ishiyapti	<ul style="list-style-type: none"> <li>*Tashqaridagi yoki ichkaridagi harorat o'ta baland.</li> <li>*Sovutkich elektr tarmog'idan uzoq muddatga uzib qo'yilgan.</li> <li>*Eshikcha tez-tez ochilmoqda yoki uzoq vaqt davomida ochiq qoldirilmoqda.</li> <li>*Sovutkich / muzlatkich eshikchasi zich yopilmayapti.</li> <li>*Muzlatkich kamerasi harorati juda past darajaga o'rnatilgan.</li> <li>*Sovutkich/muzlatkich eshikchasining zichlashtirgichi ifloslangan, yedirilib ketgan, yorilgan yoki mos emas.</li> </ul>	<ul style="list-style-type: none"> <li>✓Bu holda sovutkichning uzoqroq vaqt ishlashi me'yoriy holat hisoblanadi.</li> <li>✓Sovutkich to'liq sovushi uchun odatda 8 – 12 soat ketadi.</li> <li>✓Iliq havo sovutkichga kirib keladi va uni tez-tez ishlashiga majbur qiladi. Eshikchani tez-tez ochmang.</li> <li>✓Sovutkich tekich yuzada joylashganligiga hamda hycch qanday mahsulotlar yoki idishlar eshikchaga tegib turmayotganligiga ishonch hosil qiling. «Ogohlantirishlar» bo'limidagi «Eshikcha/yashikni ochish/yopish» mavzusini ko'ring.</li> <li>✓Sovutkichda qoniqarli harorat o'rnatilgunga qadar balandroq harorat darajasini o'rnatib. Sovutkich haroratining mo'tadillashishiga 24 soat vaqt ketadi.</li> <li>✓Eshikcha zichlashtirgichini tozalang yoki almashtiring. Eshik zichlashtirgichidagi germetiklikning yo'qotilishi sovutkichdagi zarur haroratni ushlab turish uchun uning uzoqroq vaqt davomida ishlashiga olib keladi.</li> </ul>
<b>Haddan tashqari yuqori harorat</b>		
Sovutkich/muzlatkich bo'lmasida haddan tashqari baland harorat	<ul style="list-style-type: none"> <li>*Sovutkich eshikchasi tez-tez ochiladi yoki haddan ortiq uzoq vaqt davomida ochiq holatda qoladi.</li> <li>*Haddan ortiq yuqori harorat o'rnatilgan.</li> <li>*Eshikcha zich yopilmayapti.</li> </ul>	<ul style="list-style-type: none"> <li>✓Sovutkich eshigi har gal ochilganda uning ichiga issiq havo kiradi. Eshikchani imkon qadar kamroq ochishga harakat qiling.</li> <li>✓Haroratni qayta sozlang.</li> <li>✓«Ogohlantirishlar» bo'limidagi «Eshikcha/yashikni ochish/yopish» mavzusini ko'ring.</li> </ul>
Muzlatkichdagi harorat juda baland, lekin bu vaqtda sovutkichdagi harorat me'yorda	<ul style="list-style-type: none"> <li>*Muzlatkichda juda yuqori harorat o'rnatilgan.</li> </ul>	<ul style="list-style-type: none"> <li>✓Muzlatkich haroratini pastroq darajaga o'rnatib. Sovutkich haroratining mo'tadillashishiga 24 soat vaqt ketadi.</li> </ul>
<b>Sovutkichning tashqi yuzasidagi suv/namlik/qirov</b>		
Sovutkichning tashqi yuzasida yoki ikkita eshikcha orasida namlik yig'ilishi	<ul style="list-style-type: none"> <li>*Nam iqlim.</li> <li>*Sovutich eshikchasi zich yopilgan. Bu holat sovutkichdagi sovuq havoning hamda tashqaridagi iliq havoning kondensatsiyasiga olib keladi.</li> </ul>	<ul style="list-style-type: none"> <li>✓Nam iqlim sharoitida bu me'yoriy holat hisoblanadi. Namlik yig'ilishi namgarchilik kamayigan sari yo'qoladi.</li> <li>✓«Ogohlantirishlar» bo'limidagi «Eshikcha/yashikni ochish/yopish» mavzusini ko'ring.</li> </ul>
<b>Sovutkichdagi noxush hidlar</b>		
Sovutkichning ichki tomoni ifloslangan	<ul style="list-style-type: none"> <li>*Sovutkichning ichki yuzasini tozalash lozim.</li> <li>*Sovutkichda kuchli hidga ega bo'lgan mahsulotlar saqlanmoqda.</li> </ul>	<ul style="list-style-type: none"> <li>✓Sovutkichning ichki yuzasini tozalang.</li> <li>✓Mahsulotlarni zichroq qilib o'rang.</li> </ul>
<b>Agar siz quyidagilarni ehishtsangiz</b>		
Tovushli signal	<ul style="list-style-type: none"> <li>*Sovutkich bo'lmasi ochiq holatda.</li> <li>*Sovutkichdagi harorat o'ta baland.</li> </ul>	<ul style="list-style-type: none"> <li>✓Sovutkich eshigini yoping yoki ogohlantiruvchi signalni qo'lda o'chiring.</li> <li>✓Uskuna birinchi bor ishga tushirilganda nisbatan baland harorat sababli bunday ogohlantiruvchi signal chiqarilishi me'yoriy holat hisoblanadi.</li> </ul>
Me'yordan tashqari tovushlar	<ul style="list-style-type: none"> <li>*Sovutkich notekis yuzada joylashgan.</li> <li>*Sovutkich uning yaqinida joylashgan ayrim obyektlarga tegib turibdi.</li> </ul>	<ul style="list-style-type: none"> <li>✓Sovutkichning joylashish darajasini sozlash uchun oyoqchalardan foydalaning.</li> <li>✓Uning yaqinidagi obyektlarni olib tashlang.</li> </ul>
Suv oqishiga o'xshash yengil shovqin	<ul style="list-style-type: none"> <li>*Bu muzlatgich tizimining ovozi.</li> </ul>	<ul style="list-style-type: none"> <li>✓Me'yorda.</li> </ul>
Korpusning qizishi	<ul style="list-style-type: none"> <li>*Kondensatga qarshi tizim ishlamoqda.</li> </ul>	<ul style="list-style-type: none"> <li>✓Bu tizim kondensat hosil bo'lishini oldini oladi va bu me'yordagi holat hisoblanadi.</li> </ul>

## TEXNIK KO'RSATKICHLARI

Model	C2F636*/619*	C2F637*/620*
Umumiy hajm, L	364	386
Sovutgich/muzlatgichning foydali hajmi, L	235/108	257/108
Tez buziladigan mahsulotlarni ajratishning foydali hajmi, L	21	21
Muzlatgichning xususiyatlari	*/****	*/****
Muzlatgichning kuniga ishlashi, kg	12	12
Energiya iste'moli sinfi	A+	A+
Bir yil davomida elektr energiyasi iste'moli, kVt/soat	342	349
**Sozlangan ovoz quvvati darajasi, dBA	39	39
Iqlim sinfi	SN-ST	SN-ST
Eritish tizimining nominal quvvati, W	205	205
Isitish tizimlarining quvvat sarfi, W	205	205
Boshqaruv	elektron	elektron
Sovutgich turi	R600a	R600a
Olchamlari (Kengligi×Balandligi×Chuqurligi), mm	595×1905×672	595×1998×672
Og'irligi, kg	80	85
Paketdagi o'lchamlar (Kengligi×Balandligi×Chuqurligi), mm	650×2000×703	663×2093×741
Paketdagi vazn, kg	88	94

\*= muzlatgich konfiguratsiyasiga qarab (rang va amalga oshirish).

\*\* = tovush bosimi bilan shovqin manbalarining tovush kuchi va tovush energiyasini aniqlash - GOST R ISO 3744-2013.

Sovutgich ishlab chiqarish oy va yil sovutish kamerasining ichidagi axborot plitasiga qarang

## PERENAVESHIVANIE DVEREY / PERENAVESHIVANIE ESİK / ESHIKLARNI BOSHQA JOYGA OSISH

Перенавеска двери, ремонт и обслуживание электрических, электронных частей, частей холодильного контура, должны производиться квалифицированными сотрудниками сервиса.

Перенавеска есіктерді жөндеу және қызмет көрсету электр, электрондық бөлшектер, бөлшектер тоңазытқыш контурдың жүргізілуі тиіс білікті қызметкерлері сервис.

Eshiklarni boshqa joyga osish, elektrik, elektron qismlarni, muzlatgich konturi qismlarini ta'mirlash va xizmat ko'rsatilishi servisning malakali mutaxassisi tomonidan o'tkazilishi kerak.

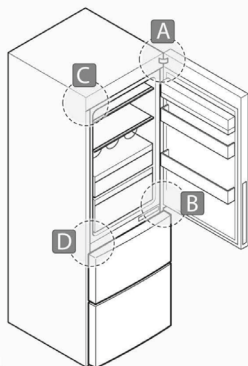

1

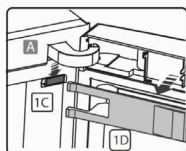
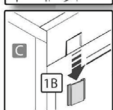
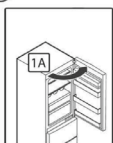

2

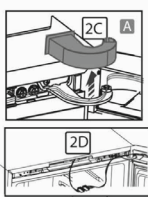
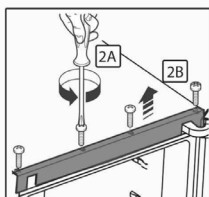

3

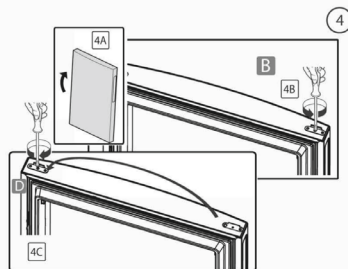
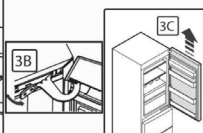
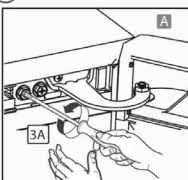

4

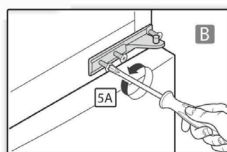

5

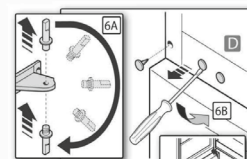

6

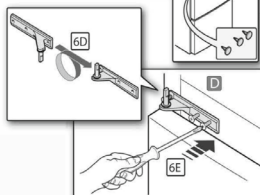

6C

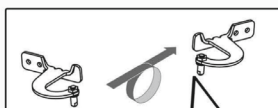

7

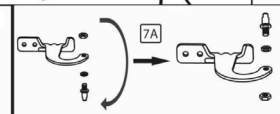

## ПЕРЕНАВЕШИВАНИЕ ДВЕРЕЙ / ПЕРЕНАВЕШИВАНИЕ ЕСИК / ESHIKLARNI BOSHQA JOYGA OSISH

RUS

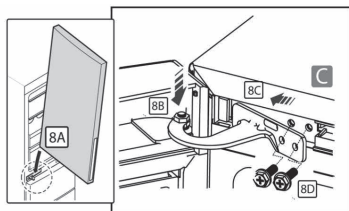

8, 10 и 13 пунктах о необходимости смазать ось петли небольшим количеством медицинского вазелина для предотвращения скрипов.

Қиылыстардың алдын алу үшін ілмектер осін аз мөлшерде медициналық вазелинмен майлау қажеттілігі туралы 8, 10 және 13 тармақтар.

Siqilishlarning oldini olish uchun pastadir o'qini oz miqdorda tibbiy vazelin bilan moylash zarurligi haqida 8, 10 va 13-bandlar.

KZ

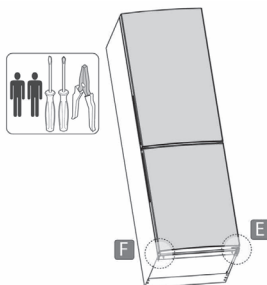
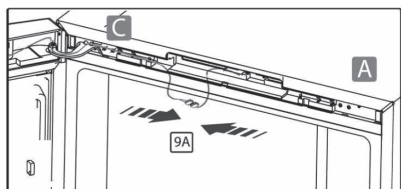

UZ

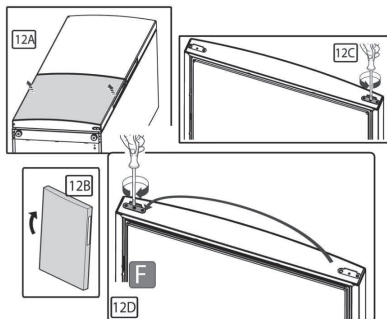
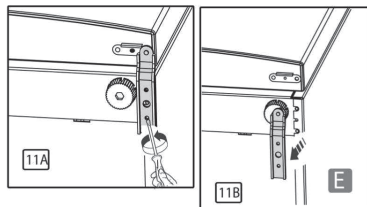
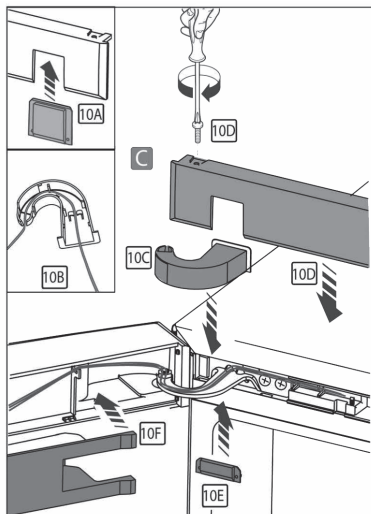

При прокладке кабеля двери через крышку петли, во избежание его перетирания, избегайте чрезмерного натяжения. При открытии и закрытии двери холодильника кабель должен находиться в свободном положении.

Есіктің кабелін топсаның қақпағы арқылы төсеген кезде, оның ысыл кетуіне жол бермеу үшін қатты шиеленісті болдырмаңыз. Тоңазытқыштың есігін ашқанда және жапқанда, кабель еркін күйде болуы керек.

Ешик simini menteşe poqqog'idan yotqizayotganda, uning ishqalanishiga yo'l qo'ymaslik uchun ortiqcha kuchlanishdan saqlaning. Sovutgich eshigini ochganda va yopishda sim erkin holatda bo'lishi kerak.

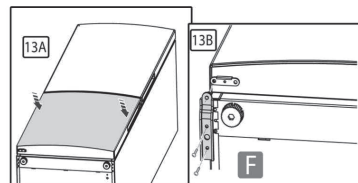

## Подключение холодильника к Wi-Fi

Подключите холодильник к Wi-Fi и вы сможете удаленно управлять вашим устройством.

### Для этого:

1. Загрузите приложение evo.



Несколько важных советов:

- Убедитесь, что частота домашней сети Wi-Fi составляет 2,4 ГГц. Это можно проверить в настройках вашего роутера.
  - Проверьте, включены ли Bluetooth и функция определения геолокации на вашем смартфоне.
  - Убедитесь, что ваш холодильник находится в зоне покрытия вашей сети.
  - Подойдите поближе к своему холодильнику.
- Откройте приложение evo, создайте новую учетную запись или авторизуйтесь.
  - Перейдите в раздел «Дом», нажмите кнопку «Добавить устройство», либо кнопку «+» в верхнем правом углу.
  - Переведите холодильник в режим подключения, удерживая кнопку «Wi-Fi» (Функция «Wi-Fi») на контрольной панели холодильника в течение 5 секунд. Индикатор переключателя Wi-Fi начнет быстро мигать. Далее приложение должно найти и определить ваше устройство.
  - Следуйте инструкциям в приложении, чтобы завершить настройку.

\*Подключение и использование функции Wi-Fi, а также мобильного приложения возможно не для всех регионов (стран).

Возможность подключения и использования функции Wi-Fi, а также мобильного приложения для вашего региона (страны) уточняйте у продавца (уполномоченной организации).

## Sovutgichni Wi-Fi-ga ulash

Sovutgichni Wi-Fi-ga ulang va siz qurilmangizni masofadan boshqarishingiz mumkin.

### Buning uchun:

1. Evo dasturini yuklab oling.



Bir nechta muhim maslahatlar:

- Uy Wi-Fi tarmog'ining chastotasi 2,4 GHz g'agartersli ekanligiga ishonch hosil qiling. Buni yo'riqnomia sozlamalarida tekshirish mumkin.
  - Smartfoningizda Bluetooth va geolokatsiyani aniqlash xususiyati yoqilganligini tekshiring.
  - Sovutgichingiz tarmoq qamrov zonasida ekanligiga ishonch hosil qiling.
  - Sovutgichingizga yaqinroq boring.
- Evo dasturini oching, yangi hisob yarating yoki tizimga kiring.
  - “Uy” bo'limiga o'ting, “qurilma Qo'shish” tugmasini yoki yuqori o'ng burchakdagi “+” tugmasini bosing.
  - Sovutgichning boshqaruv panelidagi “Wi-Fi” tugmachasini (“Wi-Fi” funktsiyasi) 5 soniya ushlab turish orqali muzlatgichni ulanish rejimiga qo'ying. Wi-Fi kaliti chirog'i tezda millitlaydi Keyinchalik, ilova qurilmangizni topishi va aniqlashi kerak.
  - Sozlashni yakunlash uchun ilovadagi ko'rsatmalarga amal qiling.
- \*Wi-Fi funktsiyasi va mobil ilovani ulash va undan foydalanish barcha hududlarda (mamlakatlarda) mumkin emas.

Wi-Fi funktsiyasini, shuningdek, mintaqangiz (mamlakat) uchun mobil ilovani yoqish va undan foydalanish uchun sotuvchigizga (vakolatli tashkilot) murojaat qiling.

## Тоңазытқышты Wi-Fi желісіне қосу

Тоңазытқышты Wi-Fi желісіне қосыңыз, сонда сіз құрылғыны қашықтан басқара аласыз.

### Ол үшін:

1. EVO қолданбасын жүктеп алыңыз.



Бірнеше маңызды кеңестер:

- Үйдегі Wi-Fi желісінің жиілігі 2,4 ГГц екеніне көз жеткізіңіз. Мұны маршрутизатордың параметрлерінен тексеруге болады.
  - Bluetooth және смартфондағы орынды анықтау мүмкіндігі қосылғанын тексеріңіз.
  - Тоңазытқыштың желінің қамту аймағында екеніне көз жеткізіңіз.
  - Тоңазытқышқа жақындаңыз.
- Evo қолданбасын ашыңыз. Жаңа тіркелгі жасаңыз немесе жүйеге кіріңіз.
  - “Үй” бөліміне өтіп, “Құрылғы қосу” түймесін немесе жоғарғы оң жақ бұрыштағы “+” түймесін басыңыз.
  - Тоңазытқыштың бақылау тақтасындағы “Wi-Fi” (“Wi-Fi” функциясы) түймесін 5 секунд ұстап тұрып, тоңазытқышты қосылым режиміне қойыңыз. Wi-Fi қосқыш шамы жылдам жыпылықтайды. Өрі қарай, бағдарлама сіздің құрылғыңызды тауып, анықтауы керек.
  - Орнатуды аяқтау үшін қолданбадағы нұсқауларды орындаңыз.

\*Wi-Fi функциясы мен мобильді қосымшаны қосу және пайдалану барлық аймақтарда (егдерде) мүмкін емес.

Wi-Fi функциясын қосу және пайдалану мүмкіндігін, сондай-ақ аймағыңызға (еліңізге) арналған мобильді қосымшаны сатушыдан (үкілетті ұйым) тексеріңіз.

RUS

KZ

UZ



# ГАРАНТИЙНЫЕ УСЛОВИЯ

RUS

## Уважаемый покупатель!

Корпорация Haier благодарит Вас за Ваш выбор, гарантирует высокое качество и безупречное функционирование данного изделия при соблюдении правил его эксплуатации. Официальный срок службы на изделия бытовой техники, предназначенные для использования в быту: на микроволновые печи — 5 лет, на пылесосы — 4 года, на остальные товары — 7 лет со дня передачи изделия конечному потребителю. Учитывая высокое качество продукции, фактический срок службы может значительно превышать официальный. Рекомендуем по окончании срока службы обратиться в Авторизованный сервисный центр для проведения профилактических работ и получения рекомендаций. Вся продукция изготовлена с учетом условий эксплуатации и соответствует требованиям технических регламентов Евразийского экономического (Таможенного) союза.

Во избежание недоразумений, убедительно просим Вас при покупке внимательно изучить эксплуатационную документацию, условия гарантийных обязательств. Данное изделие представляет собой технически сложный товар бытового назначения. Если купленное Вами изделие требует специальной установки и подключения, настоятельно рекомендуем Вам обратиться к Авторизованному сервисному центру Haier.

Корпорация Haier подтверждает принятие на себя обязательств по удовлетворению требований потребителей, установленных действующим законодательством о защите прав потребителей, иными нормативными актами в случае обнаружения недостатков изделия. Однако Корпорация Haier оставляет за собой право отказать в гарантийном обслуживании изделия в случае несоблюдения изложенных ниже условий.

## Условия гарантийного обслуживания

Корпорация Haier устанавливает гарантийный срок 12 месяцев\* со дня передачи товара потребителю. Во избежание возможных недоразумений, сохраняйте в течение срока службы документы, прилагаемые к изделию при его продаже (товарный чек, кассовый чек, эксплуатационная документация).

Гарантийное обслуживание производится исключительно Авторизованными сервисными центрами Haier. Полный список Авторизованных сервисных центров вы можете узнать в Информационном центре Haier по телефонам:

**8-800-250-43-05** — для Потребителей из России (бесплатный звонок из регионов России)

**8-10-800-2000-17-06** — для Потребителей из Беларуси (бесплатный звонок из регионов Беларуси)

или на сайте: <https://haieronline.ru> или сделав запрос по электронной почте: [help@haieronline.ru](mailto:help@haieronline.ru).

Данные Авторизованных сервисных центров могут быть изменены, за справками обращайтесь в Информационный центр Haier.

## Гарантийное обслуживание не распространяется на изделия, недостатки которых возникли вследствие:

- нарушения потребителем условий и правил эксплуатации, хранения и/или транспортировки товара;
- неправильной установки и/или подключения изделия;
- нарушения технологии работ с холодильным контуром и электрическими подключениями, как и привлечение к монтажу изделия лиц, не имеющих соответствующей квалификации, подтвержденной документально;
- отсутствия своевременного технического обслуживания Изделия в том случае, если этого требует эксплуатационная документация;
- избыточного или недостаточного давления в водопроводной сети;
- применения мощных средств, несоответствующих данному типу изделия, а также превышения рекомендуемой дозировки мощных средств;
- использования изделия в целях, для которых оно не предназначено;
- действий третьих лиц, ремонт или внесение несанкционированных изготовителем конструктивных или схемотехнических изменений неуполномоченными лицами;
- отклонений от стандартов и норм питающих сетей;
- действия непреодолимой силы (стихия, пожар, молния т. п.);
- несчастных случаев, умышленных или неосторожных действий потребителя или третьих лиц;
- если обнаружены повреждения, вызванные попаданием внутрь изделия посторонних предметов, веществ, жидкостей, насекомых, продуктов жизнедеятельности насекомых;
- срабатывание термозащиты в следствии включения не заполненного/не полностью заполненного водой бака водонагревателя.

## Гарантийное обслуживание не распространяется на следующие виды работ:

- установка и подключение изделия на месте эксплуатации;
- инструктаж и консультирование потребителя по использованию изделия;
- очистка изделия снаружи либо изнутри.

## Гарантийному обслуживанию не подлежат нижеперечисленные расходные материалы и аксессуары:

- фильтры для кондиционеров;
- фильтры, шланги для подвода /слива воды для стиральных и посудомоечных машин;
- шланги, трубки, щетки, насадки, пылесборники, фильтры для пылесосов;
- тарелки, вертелы, решетки, блюда и подставки для микроволновых печей;
- фильтры, поглотители запахов, лампочки, полки, ящики, подставки и другие емкости для хранения продуктов в холодильниках;
- пульты управления, аккумуляторные батареи, элементы питания, внешние блоки питания и зарядные устройства;
- документация, прилагаемая к изделию.

Периодическое обслуживание изделия (замена фильтров и т. д.) производится по желанию потребителя за дополнительную плату.

**Важно!** Отсутствие на приборе серийного номера делает невозможной для Изготовителя идентификацию прибора и, как следствие, его гарантийное обслуживание. Запрещается удалять с прибора заводские идентифицирующие таблички. Повреждение или отсутствие заводских табличек может стать причиной отказа выполнения гарантийных обязательств.

\*Гарантийный срок на инверторный мотор стиральной/ сушильной/ посудомоечной машины, инверторный компрессор холодильника/ морозильника, компрессор сушильной машины — 12 лет с даты передачи товара Потребителю. На мотор стиральной/ сушильной машины с прямым приводом (статор, ротор) распространяется пожизненная гарантия.



# КЕПІЛДІК ШАРТТАРЫ

## Құрметті сатып алушы!

Haier корпорациясы мына мекенжай бойынша орналасқан: таңдауыңыз үшін алғыс айтады білдіреді және пайдалану ережелерін ұстанған кезде осы бұйымның жоғары сапасы мен мінсіз жұмыс атқаратындығына кепілдік береді. Тұрмыста пайдалану үшін арналған тұрмыстық бұйымның жұмысқа жарамды ресми мерзімі: Бұйым кесімді тұтынушыға табысталған күннен бастап теледидарларға, микротолқынды пештер — 5 жыл, жыл, шаңсорғыштарға — 4 жыл, қалған тауарларға — 7 жыл. Өнімнің жоғары сапасын ескере отырып, нақты қызмет ету мерзімі ресми қызмет ету мерзімінен әлдеқайда ұзағырақ болуы мүмкін. Қызмет ету мерзімі аяқталғаннан кейін профилактикалық жұмыстарды жүргізу үшін және ұсынымдар алу үшін Авторландырылған сервистік орталыққа жүгінуіңізді сұраймыз. Барлық өнім пайдалану шарттарын ескере отырып өндірілген және Еуразиялық экономикалық (кедендік) одақтың техникалық регламенттерінің талаптарына сәйкес келеді.

Түсінбеушіліктерді болдырмау үшін сатып алу кезінде пайдалану құжаттамасы мен кепілдік шарттарын мұқият оқып шығуыңызды сұраймыз. Осы бұйым тұрмыстық мақсаттағы техникалық күрделі тауар болып табылады. Егер Сіз сатып алған бұйым арнайы орнатуды және іске қосуды талап еткен болса, Біз сізге Haier уәкілетті қызмет көрсету орталығына хабарласуды ұсынамыз.

Haier корпорациясы бұйымның ақаулары анықталған жағдайда қолданыстағы тұтынушылардың құқықтарын қорғау жөніндегі заңнамамен, басқа нормативтік актілермен белгіленген тұтынушылардың талаптарын қанағаттандыру жөніндегі міндеттемелерді өзіне қабылдағанын растайды. Бірақ Haier корпорациясы төменде аталған шарттарды сақтамаған жағдайда кепілдікті де, де бас тарту құқығын өзіне қалдырады.

## Кепілдікті және шарттары

Haier корпорациясы тауарды тұтынушыға табыстап берген күннен бастап 12 ай\* кепілдікті мерзімді белгілейді. Ықтимал түсінбестікке жол бермеу үшін бұйымды сатқан кезде оған қоса берілетін құжаттарды (тауар чегі, кассалық чек, пайдалану құжаттамасы) қолдану мерзімі ішінде сақтаңыз.

Кепілдікті тек уәкілетті Haier қызмет көрсету орталықтары көрсетеді. Уәкілетті қызмет көрсету орталықтарының толық тізімін алу үшін келесі нөмірлерге қоңырау шалу арқылы Haier байланыс орталығына хабарласыңыз:

**8 (800) 070-01-29** — Қазақстаннан келген тұтынушылар үшін (Қазақстан өңірлерінен тегін қоңырау шалу)

немесе <https://haieronline.kz/> сайтында немесе [support-kz@haieronline.kz](mailto:support-kz@haieronline.kz) электрондық поштасында.

Уәкілетті қызмет көрсету орталықтары өзгеруі мүмкін, толық ақпарат алу үшін Haier байланыс орталығына хабарласыңыз.

## Кепілдікті көрсету ақаулары келесі салдарынан туындаған бұйымдарға таратылмайды:

- тұтынушының тауарды пайдалану, сақтау және/немесе тасымалдау шарттары мен ережелерін бұзу;
- бұйымды дұрыс орнатпау және/немесе іске қосу;
- тоңазыту контурымен және электрлік қосылыстармен жұмыс технологияларын бұзу, сондай-ақ Бұйымды монтаждау үшін құжаттармен расталған, тиісті біліктілігі болмаған тұлғаларды тарту;
- пайдалану құжаттамасында талап етілгендей, Тауарға уақытылы қызмет көрсетілмесе;
- суқұбыр желісіндегі артық немесе жеткіліксіз қысым;
- бұйымның осы түріне сәйкес келмейтін жуғыш құралдарды қолдану, сондай-ақ жуғыш құралдардың мөлшерлемесін асып кету;
- бұйымды тағайындалмаған мақсаттарында пайдалану;
- үшінші тұлғалардың әрекеттері: уәкілі етілмеген тұлғалармен жөндеу немесе өндірушімен санкцияланбаған құрылмалық немесе сұлбалық техникалық өзгерістерді енгізу;
- стандарттардан және желілдерді қуаттаушы нормалардан ауыту;
- өңсерілмейтін күштердің әрекеттері (апат, өрт, найзағай және т.б.);
- жазатайым оқиғалар, тұтынушының немесе үшінші тұлғалардың қасақана немесе абайсыз әрекеттері;
- егер бұйым ішіне бөгде заттар, сұйықтықтар, жәндіктер, жәндіктердің тіршілік ету өнімдері түскеннен ақаулар анықталған болса;
- су жылытқыштың сумен толтырылмаған / толық толтырылмаған бөгіні қосу салдарынан термоқорғаныстың іске қосылуы.

## Кепілдікті көрсету келесі жұмыс түрлеріне таратылмайды:

- бұйымды пайдалану жерінде орнату және іске қосу;
- тұтынушыға бұйымды пайдалану жөнінде нұсқалама және кеңес беру;
- бұйымды сырттан немесе ішінен тазарту.

## Төменде аталған шығыс материалдар мен аксессуарлар кепілдікті көрсетуге жатпайды:

- желдеткіштерге арналған сүзгілер;
- кір жуғыш / ыдыс жуғыш машиналар үшін суды жеткізуге / ағызуға арналған сүзгілер, құбыршектер;
- шаңсорғыштарға арналған құбыршектер, түтіктер, қылшақтар, қондырмалар, шаңжинағыштар;
- қысқа толқынды пештерге арналған төрелкелер, істіктер, ыдыстар мен тіреуіштер;
- сүзгілер, істік сіңіргіштер, ләмпішкелер, сөрелер, жәшіктер, тіреуіштер және тағамдарды тоңазытқышта сақтауға арналған өзге сыйымдылықтар;
- басқару пульстері, аккумуляторлық батареялар, қуаттандыру элементтері, сыртқы қуаттандыру блоктары және зарядтау құрылғылары;
- бұйымға қоса берілетін құжаттама.

Бұйымға мерзімді қызмет көрсету (сүзгілерді ауыстыру және т.б.) тұтынушының қалауы бойынша қосымша төлеу арқылы жүргізіледі.

**Маңызды!** Аспапта сериялық нөмірінің болмауы Өндірушіге аспапты сәйкестендіру мүмкіндігін бермейді және осы салдарынан оған қызмет көрсету мүмкіндігі болмайды. Аспапта зауыттық сәйкестендіруші маңдайшаларды алып тастауға тыйым салынады. Зауыттық маңдайшаларының зақымдалуы немесе болмауы кепілдікті міндеттемелерден бас тартудың себебі болуы мүмкін.

\* Кір жуатын/кепіретін/ыдыс жуатын машинаның инверторлық моторына, тоңазытқыш/мұздатқыштың инверторлық компрессорына, кепіретін машинаның компрессорына кепілдік мерзімі - тауар тұтынушыға берілген күннен бастап 12 жыл. Кір жуатын/кепіретін машинаның тура жетекті моторына (статор, ротор) шексіз кепілдік беріледі.

# KAFOLAT SHARTLARI

## Hurmatli xaridor!

Haier korporatsiyasi tanlovingiz uchun sizga minnatdorlik bildiradi va agar siz undan foydalanish bo'yicha ko'rsatmalarga rioya qilsangiz, ushbu mahsulotning yuqori sifati va benuqson ishlashini kafolatlaydi. Uy sharoitida foydalanish uchun mo'ljallangan maishiy texnika uchun rasmiy xizmat muddati: mikroto'lqinli pechlar uchun - 5 yil, changyutgichlar uchun - 4 yil, boshqa tovarlar uchun - mahsulot oxirgi iste'molchiga topshirilgan kundan boshlab 7 yil. Mahsulotlarning yuqori sifatini hisobga olgan holda, haqiqiy xizmat muddati rasmiy muddatdan sezilarli darajada oshib ketishi mumkin. Xizmat muddati tugaganidan so'ng, profilaktika ishlari va tavsiyalar olish uchun vakolatli xizmat ko'rsatish markaziga murojaat qilishni tavsiya etamiz. Barcha mahsulotlar ish sharoitlarini hisobga olgan holda ishlab chiqariladi va Yevroosiyo iqtisodiy (bojxona) ittifoqining texnik reglamentlari talablariga javob beradi.

Tushunmovchiliklarga yo'l qo'ymaslik uchun sotib olayotganda foydalanish hujjatlari va kafolat shartlarini diqqat bilan o'rganishingizni so'raymiz. Mazkur mahsulot maishiy foydalanishga mo'ljallangan murakkab texnik mol hisoblanadi. Agar siz sotib olgan mahsulot maxsus o'rnatish va ulanishni talab qilsa, Haier vakolatli xizmat ko'rsatish markaziga murojaat qilishingizni qat'iy tavsiya qilamiz.

Haier korporatsiyasi mahsulotdagi nuqsonlar aniqlangan taqdirda iste'molchilar huquqlarini himoya qilish bo'yicha amaldagi qonunchilik va boshqa me'yor hujjatlar bilan belgilangan iste'molchilar talablarini qondirish majburiyatini qabul qiladi. Biroq, Haier korporatsiyasi, agar quyidagi shartlar bajarilmasa, mahsulotga kafolatli xizmat ko'rsatishni rad etish huquqini o'zida saqlab qoladi.

## Kafolat xizmati shartlari

Haier korporatsiyasi mahsulot iste'molchiga yetkazib berilgan kundan boshlab 12 oy\* kafolat muddatini belgilaydi. Mumkin bo'lgan tushunmovchiliklarga yo'l qo'ymaslik uchun sotib olishda unga ilova qilingan hujjatlarni (tovar cheki, kassa cheki, foydalanish bo'yicha hujjatlar) xizmat muddati davomida saqlang.

Kafolat xizmati faqat Haier Vakolatli servis markazlari tomonidan amalga oshiriladi. Vakolatli xizmat ko'rsatish markazlarining to'liq ro'yxatini bilish uchun Haier axborot markaziga quyidagi telefon orqali murojaat qiling.

**00-800-2000-17-06 — O'zbekistondan iste'molchilar uchun telefoni (O'zbekiston hududlaridan bepul qo'ng'iroq qilindi)**  
**(+998 71) 207-10-01 — Xizmat ko'rsatish markazi (Toshkent)**

yoki [www.haier-europe.com](http://www.haier-europe.com) yoki [help@haieronline.ru](mailto:help@haieronline.ru) elektron pochta orqali so'rov yuborish orqali bilib olishingiz mumkin. Vakolatli sherkatlarining ma'lumotlari o'zgartirilishi mumkin, yordam uchun Haier axborot markaziga murojaat qiling.

## Kafolat xizmati kamchiliklari tufayli yuzaga kelgan mahsulotlarga taalluqli emas:

- iste'molchi tomonidan tovardan foydalanish, uni saqlash, bir joydan boshqa joyga ko'chirish shartlari va qoidalari buzilganda;
- mahsulotni noto'g'ri o'rnatish va/yoki ulash;
- sovutgich sxemasi va elektr aloqalari bilan ishlash texnologiyasini buzish, shuningdek, hujjatlar bilan tasdiqlangan tegishli malakaga ega bo'lmagan shaxslarning Mahsulotni o'rnatishga jalb etilishi;
- zamonaviy texnik xizmat mavjud emasligi, agar bu foydalanish bo'yicha qo'llanmaga muvofiq talab etilsa;
- suv ta'minoti tarmog'ida ortiqcha yoki etarli darajada bosim;
- ushbu turdagi mahsulotga mos kelmaydigan yuvish vositalaridan foydalanish, shuningdek yuvish vositalarining tavsiya etilgan dozasiidan oshib ketishi;
- uchinchi shaxslarning harakatlari: ruxsatsiz shaxslar tomonidan ishlab chiqaruvchi tomonidan ruxsatsiz konstruktiv yoki sxematik o'zgarishlarni ta'mirlash yoki amalga oshirish;
- ta'minot tarmoqlari standartlari va me'yorlaridan chetga chiqish;
- fors-major holatlari (tabiiy kuchlar, yong'in, chaqmoq va boshqalar);
- baxtsiz hodisalar, iste'molchi yoki uchinchi shaxslarning qasddan yoki ehtiyotsiz harakatlari;
- agar mahsulotga begona narsalar, moddalar, suyuqliklar, hasharotlar, hasharotlar chiqindilarining kirib kelishi natijasida etkazilgan zarar aniqlansa;
- suv isitgichining to'ldirilgan/to'liq to'ldirilgan bakini yoqish natijasida termal himoya ishga tushirilishi.

## Kafolat xizmati quyidagi ish turlariga tadbir etilmaydi:

- mahsulotni foydalanish joyiga o'rnatish va ishga tushirish;
- mahsulotdan foydalanish bo'yicha iste'molchilarga ko'rsatma va maslahat berish; — mahsulotni tashqaridan yoki ichkaridan tozalash.

## Quyidagi sarf materiallari va aksessuarlarga kafolatli xizmat ko'rsatilmaydi:

- konditsioner filtrlari;
- kir yuvish va idishlarni yuvish mashinalari uchun filtrlar, suv ta'minoti/drenaj shlanglari;
- shlanglar, quvurlar, cho'tkalar, nozullar, chang yig'uvchilar, changyutgich filtrlari;
- mikroto'lqinli pechlar uchun plitalar, shish, panjara, lipokpachalar va stendlar;
- sovutgichlarda oziq-ovqat mahsulotlarini saqlash uchun filtrlar, hidni yutgichlar, lampalar, javonlar, tortmalar, stendlar va boshqa idishlar;
- boshqarish pullari, qayta zaryadlanuvchi batareyalar, batareyalar, tashqi quvvat manbalari va zaryadlovchi qurilmalar;
- mahsulotga ilova qilingan xujjatlar;

Mahsulotga vaqti-vaqti bilan texnik xizmat ko'rsatish (filtrlarni almashtirish va boshqalar) iste'molchining iltimosiga binoan qo'shimcha haq evaziga amalga oshiriladi.

**Muhim!** Qurilmada seriya raqamining yo'qligi ishlab chiqaruvchiga qurilmani identifikatsiya qilishni va natijada kafolat xizmatini taqdim etishni imkonisiz qiladi. Qurilmadan zavod identifikatsiya belgilarini olib tashlash taqiqlanadi. Zavod belgilarining shikastlanishi yoki yo'qligi kafolat majburiyatlarini bajarmaslikka olib kelishi mumkin.

\*Kir yuvish/quritish/idish yuvish mashinasining inverter motoriga, sovutgich/muzlatgichning inverter kompressoriga, quritish mashinasining kompressoriga kafolat muddati — mahsulot iste'molchiga topshirilgan kundan boshlab 12 yil. To'g'ridan-to'g'ri uzatma (stator, rotor) bilan ishlaydigan kir yuvish/quritish mashinasining motoriga umrboqiy kafolat taqdim etiladi.



**Юридический адрес:**

ООО «ХАЙЕР ИНДАСТРИ РУС»

423872, Россия, Республика Татарстан, г. Набережные Челны, ул. Корпорация Хайер, зд. 130

**Уполномоченная организация:**

ООО «ХАР», 121099, город Москва, Новинский бульвар, дом 8, этаж 16, офис 1601.

**Уполномоченная организация в Республике Казахстан:**

ТОО «Хайер Мидл Эйжа», 050000, город Алматы, Медеуский район, Проспект Достык, дом 210

**Заңды мекенжайы**

«ХАЙЕР ИНДАСТРИ РУС» ЖШҚ

423872, Ресей, Татарстан Республикасы, Набережные Челны қ., Корпорация Хайер к-сі, 130 ғимарат

**Қазақстан Республикасындағы уәкілетті ұйым/ импорттаушы:**

«Хайер Мидл Эйжа» ЖШС, 050000, Алматы қаласы, Медеу ауданы, Достық даңғылы, 210 ғимарат.

**Yuridik manzil:**

«HAIER INDUSTRY RUS» MCHJ

423872, Rossiya, Tatariston Respublikasi, Naberejniye chelni shahri, Korporatsiya Haier ko'chasi, 130 bino

Сделано в России

Ресейде жасалған

Rossiyada ishlab chiqarilgan

**EAC**



0060536925

V800000685

V6

**Haier**