

Haier

РОБОТ-ПЫЛЕСОС

РУКОВОДСТВО ПО ЭКСПЛУАТАЦИИ РОБОТА-ПЫЛЕСОСА
С СИСТЕМОЙ ЛАЗЕРНОЙ НАВИГАЦИИ

HSR Pro Lite

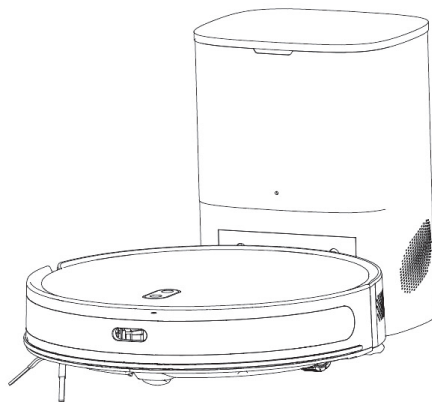

ИДЕАЛЬНАЯ ЧИСТОТА

Перед использованием устройства внимательно прочтите это руководство пользователя
и сохраните его для дальнейшего использования

Содержание

Информация об изделии	1
Установка	5
Инструкции по применению	8
Подключение к приложению	10
Регулярная очистка робота-пылесоса	15
Технические характеристики	22
Часто возникающие вопросы	23
Поиск и устранение неисправностей	24
Правила техники безопасности.....	25

ИНФОРМАЦИЯ ОБ ИЗДЕЛИИ

Робот-пылесос

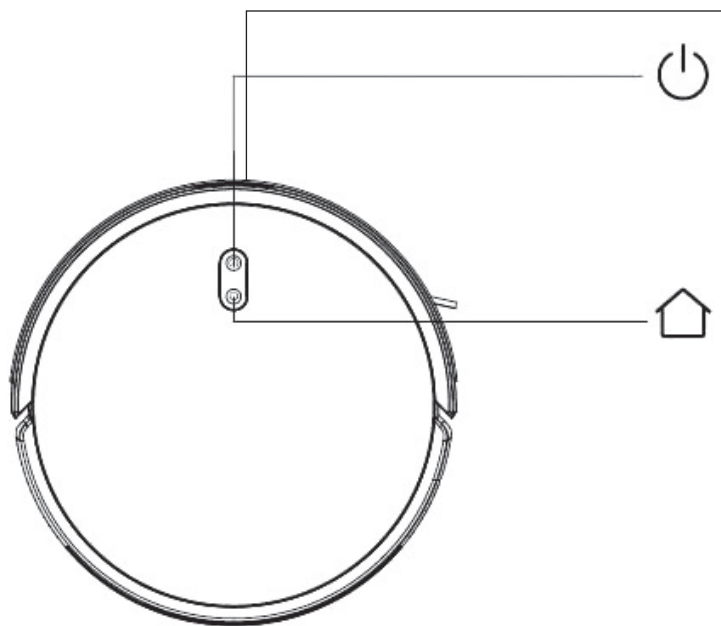

Точечные лазерные датчики



Включение/выключение/уборка/пауза

- Короткое нажатие для начала уборки/паузы
- Длительное нажатие в течение 3 секунд для включения/выключения питания



Подзарядка/пауза

Короткое нажатие для подзарядки/паузы

Световой индикатор

Белый свет: Нормальная работа/зарядка

Красный свет: Ошибка

ИНФОРМАЦИЯ ОБ ИЗДЕЛИИ

Датчики и конструкция изделия

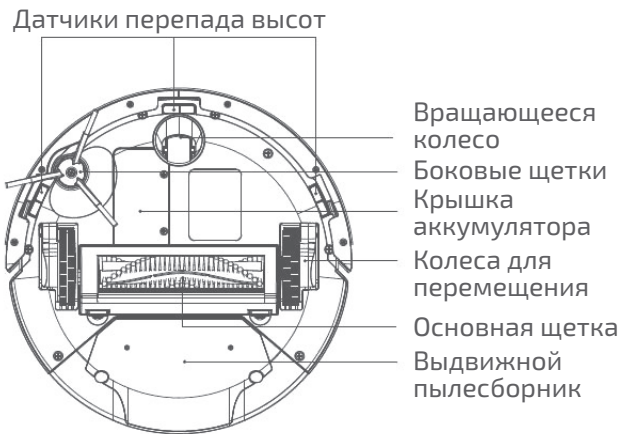
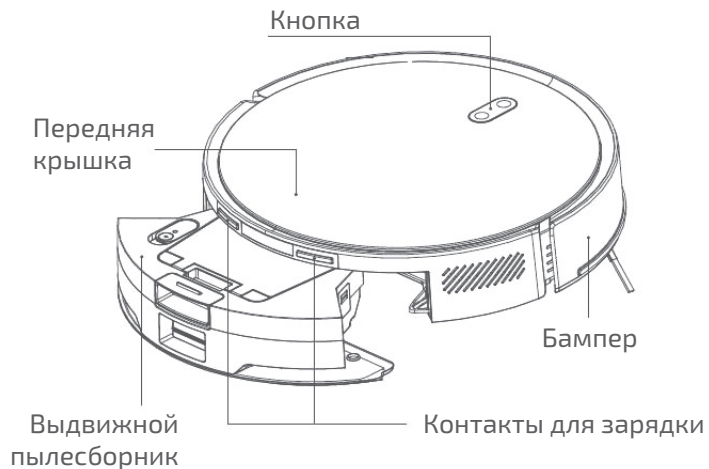

ИНФОРМАЦИЯ ОБ ИЗДЕЛИИ

Зарядная док-станция с функцией самоочистки

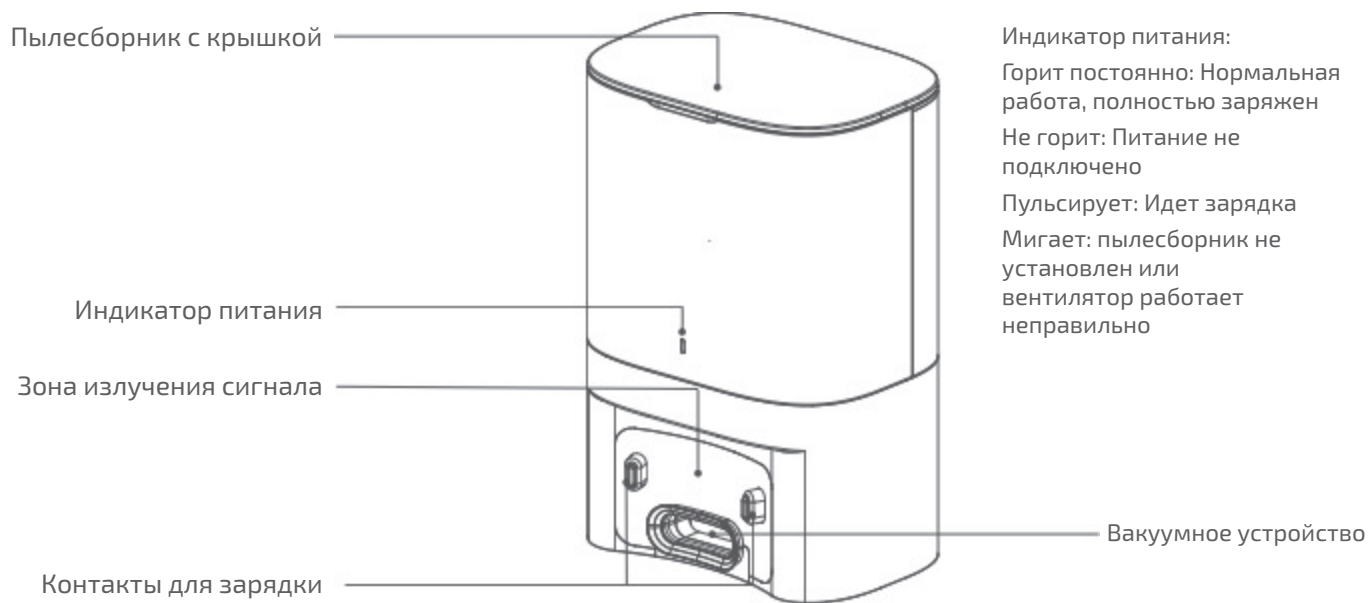

ИНФОРМАЦИЯ ОБ ИЗДЕЛИИ

Список комплектующих

Зарядная док-станция с функцией самоочистки x 1

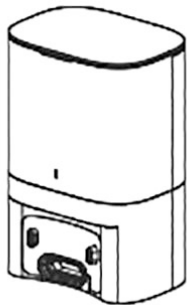

Швабра x 1

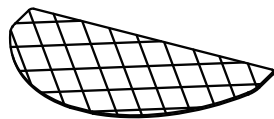

Мешок-пылесборник x 2



Резервуар для воды «два в одном» x 1

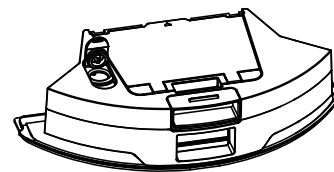

Щетка для чистки x 1

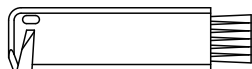

Держатель для швабры x 1

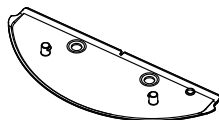

Боковые щетки x 1

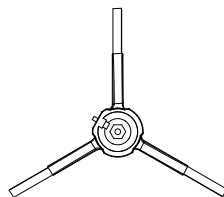

Фильтр HEPA x 1

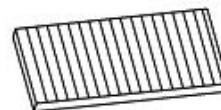

Руководство x 1

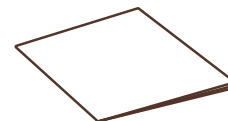

УСТАНОВКА

1. Перед началом работы уберите провода, твердые предметы, острые предметы (например, гвозди, стекло) и другой мусор, разбросанный на полу, а также уберите легкие, хрупкие, ценные и потенциально опасные предметы. Во время работы не допускайте травм и повреждения имущества, вызванных запутыванием, застреванием, волочением или ударами устройства.
2. Если устройство используется в подвесной среде, установите ограждения, чтобы предотвратить случайное падение устройства или падение предметов, что может привести к травмам или повреждению имущества.

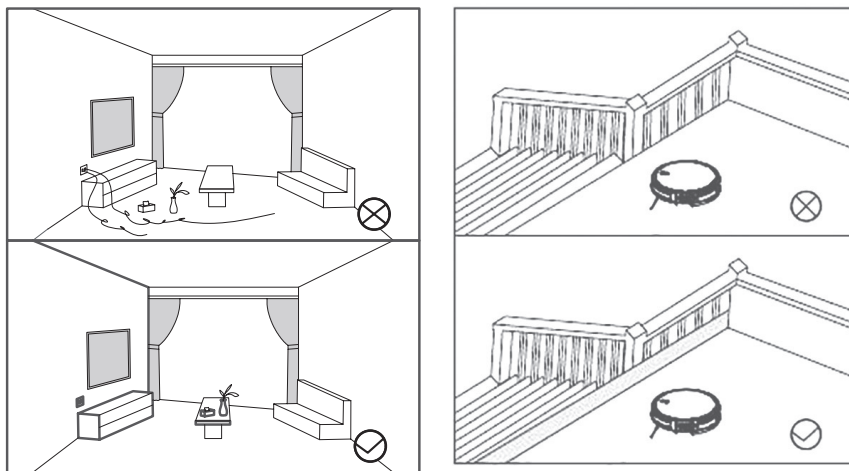

Совет:

1. Во время первой уборки рекомендуется следить за устройством на протяжении всего процесса, чтобы помочь справиться с некоторыми возможными небольшими трудностями, и в дальнейшем уборка будет проходить без проблем.
2. Если некоторые зоны не нуждаются в очистке или могут быть захламлены, вы можете установить запретную зону в мобильном приложении, чтобы заблокировать доступ устройства в эти зоны.
3. Не позволяйте роботу всасывать твердые или острые предметы (например, отходы декора, стекло, гвозди и т.д.), иначе они могут поцарапать робот и поверхность пола.

УСТАНОВКА

3. Установите зарядную станцию у стены и убедитесь, что в радиусе 0,5 м с обеих сторон и 1,5 м перед ней нет никаких препятствий. Оберните излишки провода вокруг катушки и подключите устройство к сети.

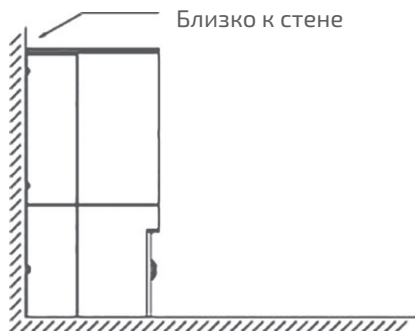

4. Перед началом использования поместите основной блок на зарядную станцию, и начните работу после полной зарядки пылесоса.

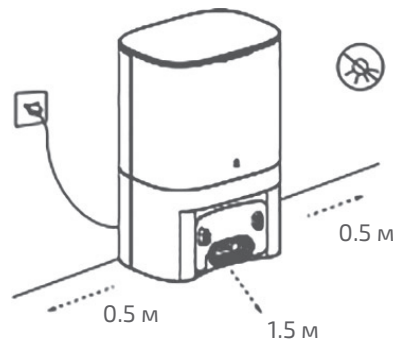

Примечание:
Солнечный свет будет препятствовать сигналу подзарядки, из-за этого робот-пылесос не сможет вернуться к зарядной док-станции. Убедитесь, что по обе стороны от зарядной станции и перед ней есть пространство более 0,5 метра и более 1,5 метра перед ним, и что робот не зацепит висящий над полом шнур питания, из-за чего может нарушиться питание зарядной станции.

6. Включение и зарядка

Нажмите кнопку  и удерживайте ее, чтобы включить робот-пылесос, дождитесь, пока загорится индикатор. Затем поднесите устройство к зарядной док-станции, чтобы зарядить, при этом текстовая подсказка «зарядка» означает, что зарядка началась.

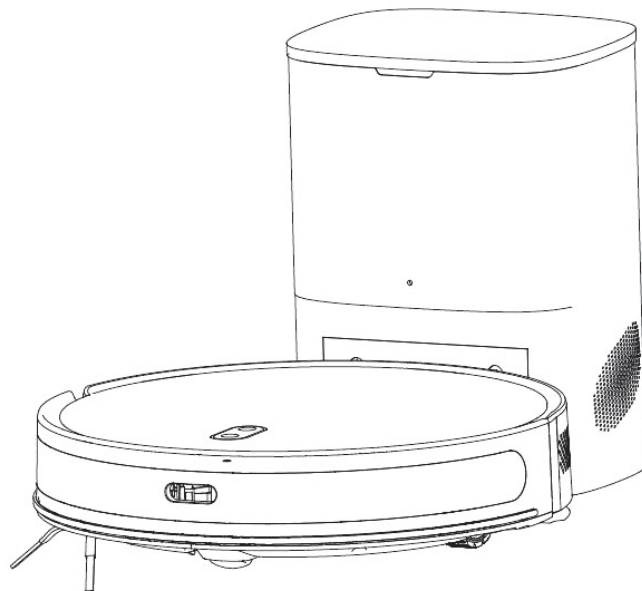

Примечание: Если заряда аккумулятора недостаточно и робот-пылесос не включается, поместите основной блок на зарядную док-станцию, и устройство автоматически включится.

ИНСТРУКЦИИ ПО ПРИМЕНЕНИЮ

Включение/выключение питания

Включение/выключение Нажмите  и удерживайте кнопку в течение 3 секунд, при этом загорится индикатор, и устройство включится.

Когда устройство находится в режиме ожидания,

нажмите  и удерживайте кнопку в течение 3 секунд, индикатор погаснет, и устройство выключится.

Примечание: Во время зарядки нельзя выключать устройство.

Уборка/Пауза

После завершения загрузки коротко нажмите  верхнюю кнопку основного устройства или мобильного приложения, чтобы начать уборку.

Примечание:

- Робот-пылесос нельзя использовать для сбора жидкостей.
- Если уровень заряда аккумулятора составляет менее 15 %, робот-пылесос не может продолжать уборку. Тогда зарядите аккумулятор, прежде чем продолжить.
- Если в процессе уборки уровень заряда снизится до 15%, устройство автоматически вернется на зарядную станцию.
- Перед уборкой поднимите все провода с пола (включая шнур питания пылесборника), чтобы

избежать сбоев в работе электроприборов и повреждения предметов или проводов, поскольку робот-пылесос может зацепить их во время уборки.

Зарядка

Автоматический режим: После уборки пылесос автоматически возвращается на зарядную станцию для подзарядки.

Ручной режим: В состоянии паузы коротко нажмите кнопку  на пылесосе или в мобильном приложении, чтобы начать зарядку.

Примечание: Если робот-пылесос не находит зарядную станцию, он автоматически возвращается в исходное положение. Для зарядки необходимо вручную вернуть робот-пылесос на зарядную станцию.

ИНСТРУКЦИИ ПО ПРИМЕНЕНИЮ

Автоматический режим уборки

После запуска пылесос сначала проложит траекторию уборки вдоль края, а затем проложит траекторию уборки в форме дуги, упорядоченно и эффективно очистит весь дом, а после завершения уборки автоматически вернется в зарядную станцию для подзарядки (режим уборки по умолчанию).

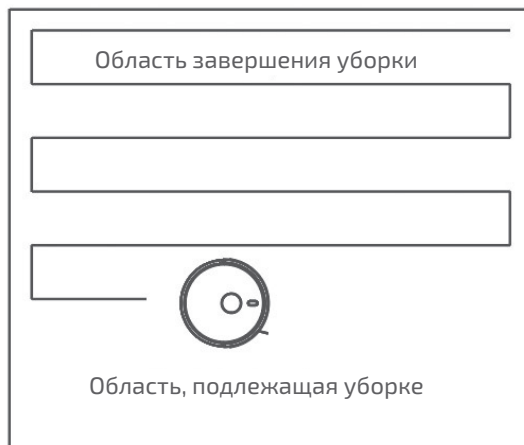

Регулировка всасывания

С помощью мобильного приложения вы можете выбрать режимы: бесшумный, стандартный, мощный, максимальный (MAX).

Расписание уборки



С помощью мобильного приложения можно настроить время уборки по расписанию. Пылесос автоматически начнет уборку в указанное время

ПОДКЛЮЧЕНИЕ К ПРИЛОЖЕНИЮ

Установка приложения Smart Life

1. Приложение Smart Life можно загрузить из магазина приложений Apple или Google.
2. Установите приложение и войдите в систему.

Сброс настроек Wi-Fi

Одновременно нажмите кнопки  и  и удерживайте их в течение 3 секунд, после чего прозвучит голосовое сообщение «Wi-Fi был сброшен». Белые индикаторы кнопки питания мигают, и робот переходит в состояние ожидания подключения. После завершения подключения белые индикаторы кнопки питания будут гореть постоянно.



Сброс настроек WiFi



Добавить устройство



Настройка сети



Подсказка: Поддерживаются только сети Wi-Fi в диапазоне 2,4 ГГц.

ПОДКЛЮЧЕНИЕ К ПРИЛОЖЕНИЮ

2. Регистрация учетной записи

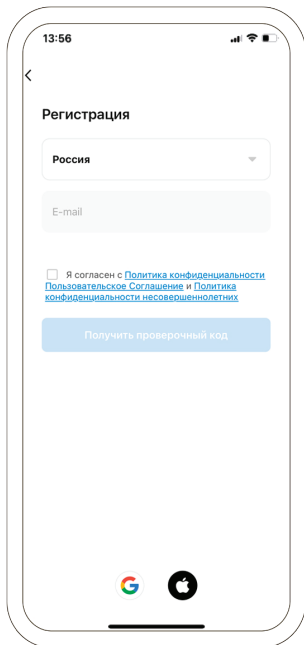

Введите ваш Email или номер мобильного телефона

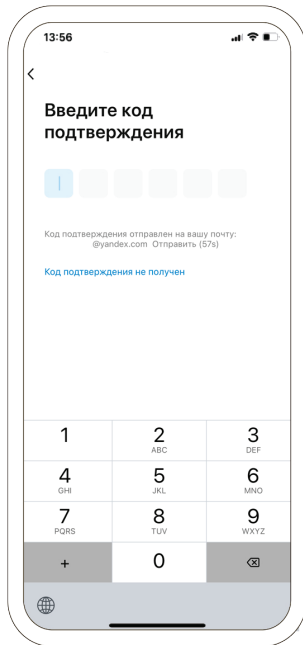

Далее необходимо ввести проверочный код

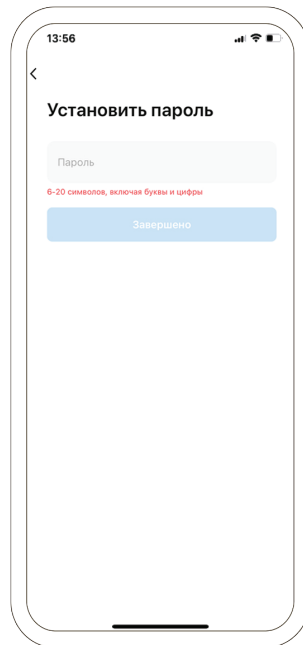

И установить пароль для учетной записи

ПОДКЛЮЧЕНИЕ К ПРИЛОЖЕНИЮ

3. Добавление устройства

Следуйте инструкции ниже для простого добавления робота к приложению

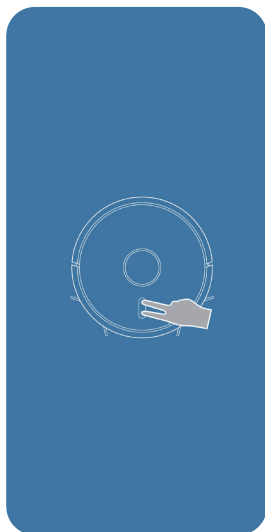

Одновременно зажмите две клавиши на устройстве на 3 секунды. Индикатор быстро мигает, что обозначает готовность устройства к подключению.

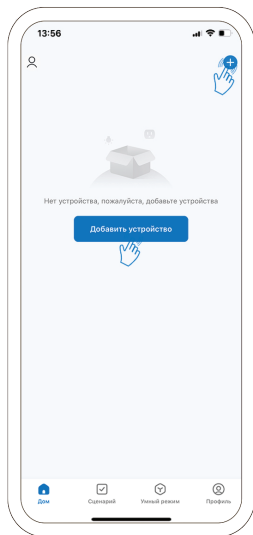

Откройте приложение и нажмите на выбор или иконку «+», или «Добавить устройство»

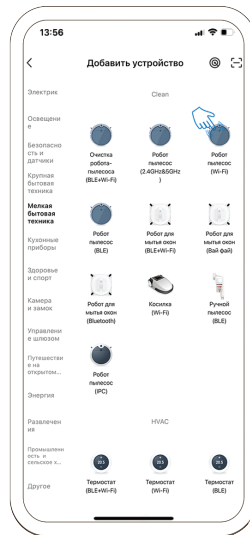

Выберите категорию «Мелкая бытовая техника», затем «Робот пылесос Wi-Fi»

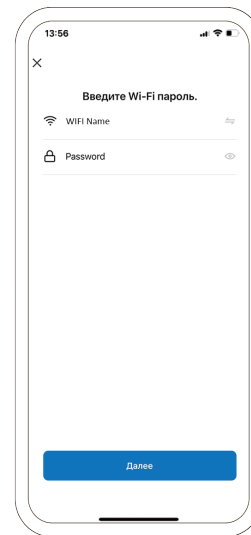

Подключайтесь (только в режиме Wi-Fi 2,4 ГГц) , затем нажмите кнопку Далее

ПОДКЛЮЧЕНИЕ К ПРИЛОЖЕНИЮ



Убедитесь, что индикатор быстро мигает

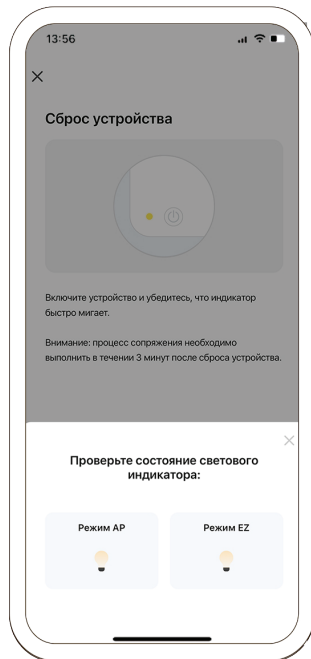

Выберите «Режим AP»

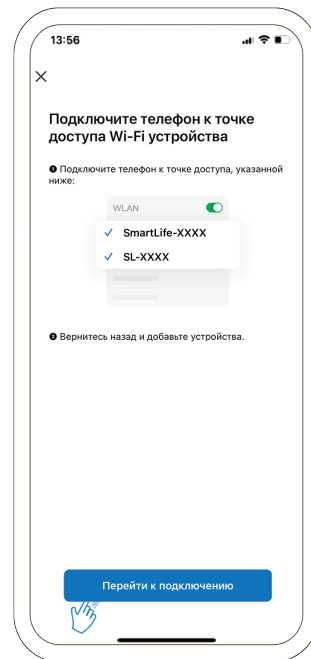

Нажмите «Перейти к подключению»

ПОДКЛЮЧЕНИЕ К ПРИЛОЖНИЮ

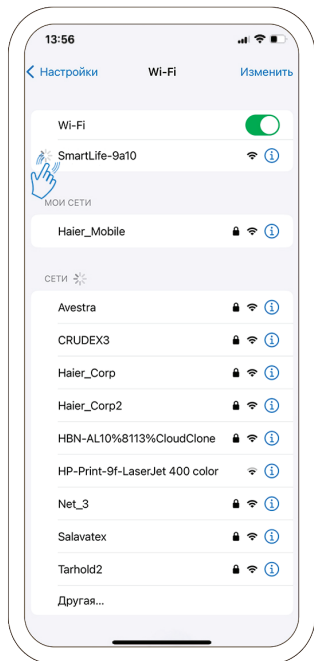

Выберете точку
подключения Робота
(Начинается с
SmartLife-)

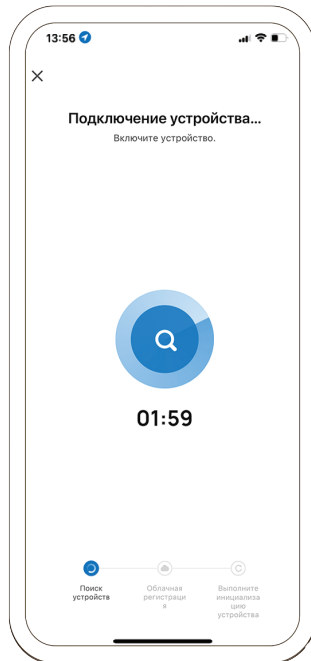

Ожидайте
подключения

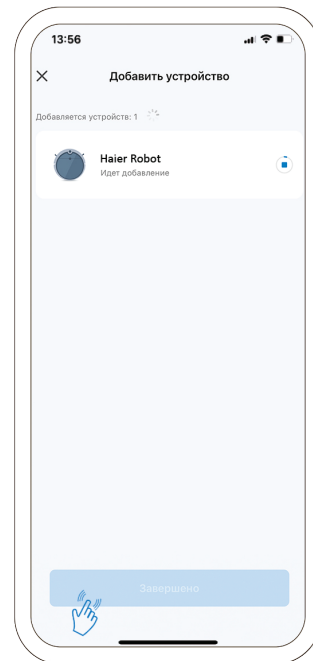

После успешного добавления
нажмите кнопку «Завершено».
Устройство готово к
использованию

РЕГУЛЯРНАЯ ОЧИСТКА РОБОТА-ПЫЛЕСОСА

Основная щетка (рекомендуется еженедельная чистка)

1. Переверните устройство и нажмите на фиксатор крышки основной щетки, чтобы снять основную щетку

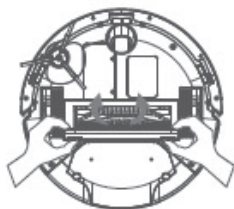

2. Снимите основную щетку



3. Используйте подходящую щетку для очистки, чтобы удалить пыль из основной щетки и полости основной щетки, а затем очистите щетку от спутанных волос.



Боковая щетка (рекомендуется еженедельная чистка)

1. Переверните пылесос, с помощью крестообразной отвертки выкрутите винты боковой щетки и вытащите ее.
2. Очистите щетку от спутанных волос и грязи, установите ее на место и затяните винты.

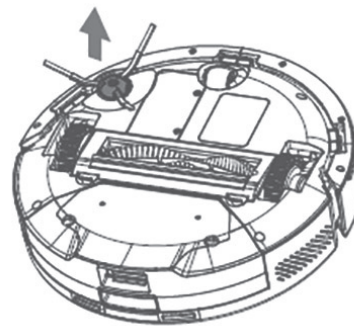

РЕГУЛЯРНАЯ ОЧИСТКА РОБОТА-ПЫЛЕСОСА

Пылесборник и фильтр (рекомендуется очищать после каждой уборки)

1. С задней стороны пылесоса нажмите и удерживайте пылесборник, затем извлеките его.

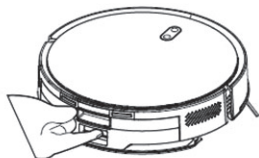

2. Нажмите и удерживайте фиксатор пылесборника, чтобы открыть пылесборник и высыпать мусор.



Очистка пылесборника (рекомендуется очищать его раз в неделю)

1. После длительного использования снимите фильтрующую сетку и фильтр HEPA.
2. Положите снятую сетку первичного фильтра и пылесборник под кран, чтобы промыть (сетку фильтра HEPA мыть нельзя).
3. После очистки удалите капли воды, высушите сетку фильтра и пылесборник и дождитесь полного высыхания перед использованием.

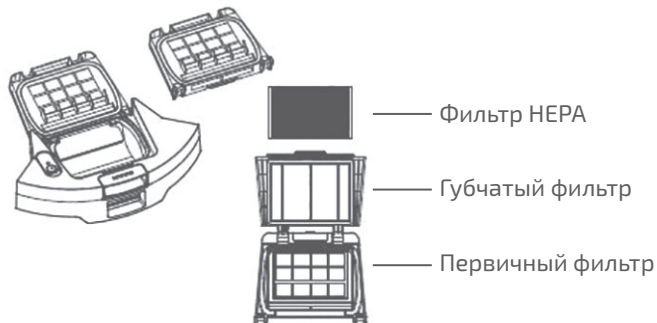

Примечание:

- Промывайте фильтр чистой водой без добавления моющих средств. Не используйте щетки и пальцы для очистки фильтра.
- Дайте сетчатому фильтру тщательно высохнуть в течение не менее 24 часов.

РЕГУЛЯРНАЯ ОЧИСТКА РОБОТА-ПЫЛЕСОСА

Использование резервуара для воды

Не используйте функцию влажной уборки на ковре, после мытья пола опорожните резервуар для воды и своевременно снимите швабру.

Добавьте воду

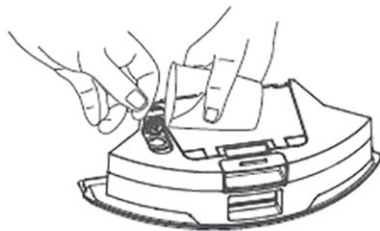

Установите резервуар

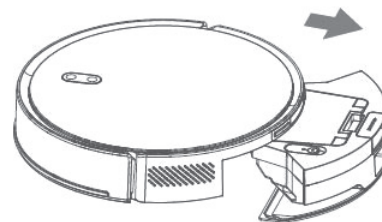

Установите швабру

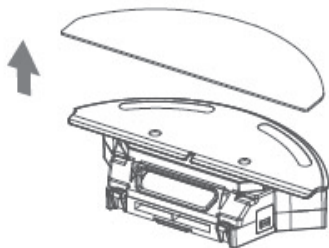

Начните влажную уборку



РЕГУЛЯРНАЯ ОЧИСТКА РОБОТА-ПЫЛЕСОСА

Очистите передний лазерный датчик (рекомендуется очищать его раз в месяц).

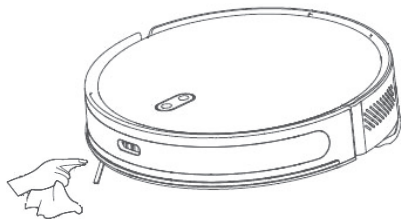

Очистка датчика перепада высот (рекомендуется ежемесячная очистка)

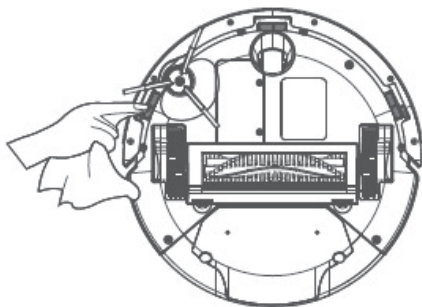

Очистка контактов зарядки основного блока (рекомендуется очищать их раз в месяц)

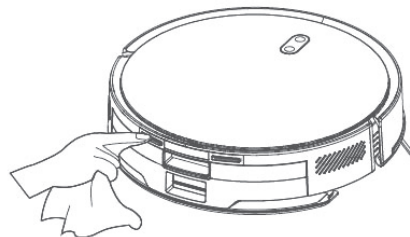

Очистите зону передачи сигнала и зарядные контакты док-станции (рекомендуется очищать раз в месяц).

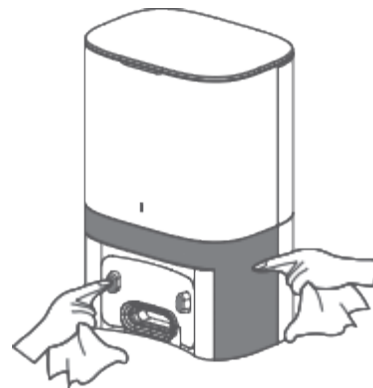

РЕГУЛЯРНАЯ ОЧИСТКА РОБОТА-ПЫЛЕСОСА

Замена мешка для пыли

Если устройство сообщает, что мешок для пыли переполнен, своевременно замените его. Мешки для пыли являются расходным материалом и приобретаются через официальных дилеров.

1. Откройте верхнюю крышку

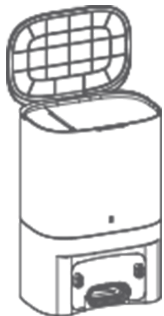

2. Потяните мешок для пыли вверх

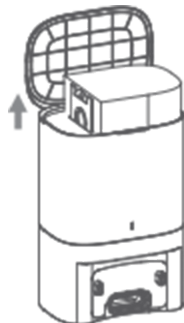

3. Выбросьте мешок для пыли в мусорное ведро или очистите открыв специальную Zip молнию



4. Установите новый/очищенный мешок для пыли

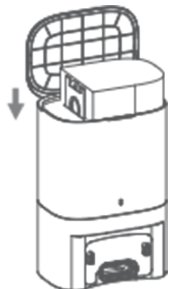

5. Закройте крышку отсека

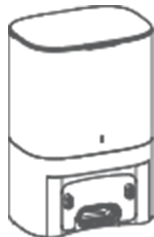

РЕГУЛЯРНАЯ ОЧИСТКА РОБОТА-ПЫЛЕСОСА

Чистка канала для сбора пыли и отверстия фильтра.

Если после замены мешка для пыли пылесос работает плохо, рекомендуется вынуть вилку из розетки и перевернуть устройство, чтобы проверить, не засорился ли канал для сбора пыли посторонними предметами. С помощью отвертки снимите прозрачную крышку канала для сбора пыли, чтобы удалить посторонние предметы, выньте мешок для пыли, проверьте, нет ли посторонних предметов в отверстии фильтра, и очистите отверстие фильтра.



Обновление ПО

Через мобильное приложение войдите в функцию обновления прошивки. После того, как новая прошивка будет обнаружена,

Следуйте подсказкам для обновления, прошивка требует $\geq 30\%$ заряда во время обновления, рекомендуется поместить устройство на зарядную станцию для обновления.

РЕГУЛЯРНАЯ ОЧИСТКА РОБОТА-ПЫЛЕСОСА

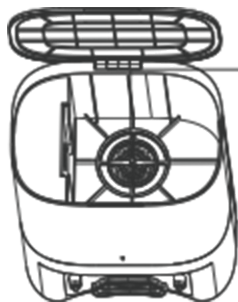

Порт фильтра

Обслуживание аккумулятора

1. В устройство встроен перезаряжаемый литий-ионный аккумулятор, для поддержания работоспособности аккумулятора необходимо держать его в заряженном состоянии при ежедневном использовании, что способствует лучшей работе аккумулятора и не расходует чрезмерное количество энергии.
2. Если вы не используете устройство в течение длительного времени, полностью зарядите его: не забудьте выключить устройство перед хранением.
3. Заряжайте батарею не реже одного раза в 3 месяца, чтобы избежать повреждений, вызванных чрезмерным разрядом батареи.
4. Для зарядки необходимо использовать только оригинальный блок питания.
5. Литий-ионный аккумулятор можно заряжать в любое время и использовать после полной зарядки.

ТЕХНИЧЕСКИЕ ХАРАКТЕРИСТИКИ

Робот-пылесос

Параметр	Значение
Модель	HSR Pro Lite
Размеры	330x330x83 мм
Батарея	14,4 В литий-ионный аккумулятор 2600мАч
Входное напряжение	20В --- 0,6А
Номинальная потребляемая мощность	45 Вт
Время зарядки	5 ч
Ёмкость пылесборника	250 мл
Ёмкость резервуара для воды	300 мл
Беспроводное соединение Wi-Fi	2400-2483,5 МГц (выходная мощность не более 100 мВт)
Вес робота	3 кг
Уровень шума	Бесшумный: ≤56дБА Стандартный: ≤60дБА Высокий: ≤63дБА Максимальный: ≤75дБА

Зарядная док-станция с функцией самоочистки

Параметр	Значение
Размеры	330x228x162 мм
Входное напряжение	220-240В ~ 50/60Гц
Выходное напряжение	20В --- 0,6А
Ном. мощность (функция самоочистки)	650 Вт
Вместимость мешка для пыли	3.5 л
Вес станции	2,2 кг

ЧАСТО ВОЗНИКАЮЩИЕ ВОПРОСЫ

Вопрос	Решение
Устройство повреждено/Не включается	<ul style="list-style-type: none">* Если батарея разряжена, поместите устройство на зарядную станцию, совместите его с контактной точкой, и устройство автоматически включится.* Если температура окружающей среды ниже 0°C, используйте устройство в условиях 0~40°C.* Проверьте, правильно ли подключен штекер питания устройства, и убедитесь, что электророзетка исправна.
Зарядка не выполняется	<ul style="list-style-type: none">* Если контакт плохой, очистите место контакта зарядки или отсоедините боковую щетку.* Устройство находится слишком далеко от зарядной станции, попробуйте поднести устройство ближе к ней.
Не удается подзарядить	<ul style="list-style-type: none">* Выключите и перезапустите устройство
Некорректная работа	<ul style="list-style-type: none">* В основной щетке, боковой щетке или колесе могут застрять посторонние предметы, удалите их после остановки пылесоса.
При уборке возникает ненормальный шум/не собирается пыль	<ul style="list-style-type: none">* Пылесборник полон. Очистите его.
Снижение эффективности уборки или выпадение пыли	<ul style="list-style-type: none">* Фильтр засорился, очистите или замените его.* В основную щетку попали посторонние предметы, очистите основную щетку.
Невозможность подключения к Wi-Fi	<ul style="list-style-type: none">* Сигнал Wi-Fi плохой, убедитесь, что устройство находится в зоне покрытия сигнала Wi-Fi (частотный диапазон 2,4 ГГц, диапазон 5 ГГц не поддерживается).* Перезагрузите Wi-Fi и загрузите последнюю версию мобильного приложения, затем попробуйте подключиться снова.* Проверьте, не был ли неправильно введен пароль.
Запланированная уборка не выполняется	<ul style="list-style-type: none">* Возможно, заряд батареи низкий. При заряде батареи $\geq 15\%$ начнется плановая уборка.* Уровень заряда батареи должен составлять $\geq 30\%$ при активации на Зарядной док-станции

ПОИСК И УСТРАНЕНИЕ НЕИСПРАВНОСТЕЙ

Сообщение о неисправности	Решение
Установите резервуар для воды "два в одном" перед началом работы.	При извлечении резервуара для воды запускается очистка, установите резервуар обратно.
Перед началом работы установите устройство на ровной поверхности.	Поднимите устройство или, если устройство подвешено в воздухе, переместите его на ровную поверхность перед запуском.
Не приближайтесь к ограниченной зоне перед включением	Перед началом работы переместите устройство в зону без ограничений.
Перед запуском поставьте устройство на ровную поверхность.	Устройство опрокидывается, переместите его на ровную поверхность и запустите снова.
Сбой позиционирования, повторное построение карты	Данные карты потеряны, и необходимо перезапустить планирование маршрута.
Робот-пылесос не может двигаться	Переместите основное устройство на открытую поверхность и запустите его снова.
Проверьте основные колеса	Если главное колесо застряло или запуталось, проверьте его и очистите от посторонних предметов.
Проверьте главную щетку	Если главная щетка застряла или запуталась, проверьте главную щетку и очистите ее от посторонних предметов.
Проверьте боковую щетку	Если щетка застряла или запуталась, проверьте ее и очистите от посторонних предметов.
Пылесос не установлен на пол, верните его на пол, чтобы начать работу	Поднимите устройство или, если устройство подвешено в воздухе, переместите его на ровную поверхность перед запуском.
Проверьте барьер от столкновения	Датчик столкновения заблокирован, очистите его.

ПРАВИЛА ТЕХНИКИ БЕЗОПАСНОСТИ

Ограничения при использовании

- Пластиковые пакеты опасны, поэтому держите их вдали от младенцев и детей, чтобы избежать риска удушья.
- Данное изделие предназначено только для мытья полов в домашних условиях и не должно использоваться на открытом воздухе (например, на открытых балконах), вне полов (например, на диванах), в коммерческих или промышленных помещениях.
- Не используйте его в подвесных конструкциях (например, на составных полах, открытых балконах, крышах домов) без защитных ограждений.
- Не используйте устройство при температуре выше 40°C, ниже 0°C, а также на полу с любыми жидкими или вязкими веществами.
- Перед уборкой подвесьте кабель над полом, чтобы робот-пылесос не зацепился за него.
- Уберите с пола хрупкие и мелкие предметы (например, вазы, пластиковые пакеты и т. д.), чтобы избежать препятствий или столкновения с роботом-пылесосом во время работы, что может привести к повреждению ценных вещей.
- Не позволяйте людям (включая детей) с недостатком физической силы, опыта и здравого смысла, восприятия и интеллекта пользоваться этим изделием без присмотра или инструктажа.
- Не позволяйте маленьким детям использовать это устройство в качестве игрушки.
- Не размещайте основную щетку-очиститель в местах, доступных для детей.
- Не допускайте, чтобы волосы людей или домашних животных, пальцы и другие детали приближались к всасывающему отверстию пылесоса во время работы основного блока.
- Не используйте для уборки горящих предметов (например, непотушенных окурков). Не позволяйте пылесосу всасывать твердые или острые предметы (например, отходы декора, стекло, гвозди и т.д.).
- Не используйте защитную крышку лазерного датчика дальности, верхнюю крышку основного блока и буфер столкновения для подъема устройства.
- Для очистки и обслуживания основного блока и пылесборника необходимо сначала выключить устройство и вынуть вилку питания из розетки.
- Не погружайте основной блок и пылесборник в воду для очистки или ополаскивания водой.
- Не используйте влажную ткань или любую жидкость для протирания любых частей этого изделия.
- Не используйте модуль швабры на ковровых покрытиях.
- Не используйте под прямыми солнечными лучами.
- При использовании данного изделия в соответствии с инструкциями, приведенными в руководстве, ответственность за любые убытки и травмы, вызванные неправильным использованием, несет пользователь.

ПРАВИЛА ТЕХНИКИ БЕЗОПАСНОСТИ

Батареи и зарядка

- Запрещается сжигать изделие, даже если оно сильно повреждено, так как батарея может взорваться.
- Не используйте батареи, зарядные устройства и зарядные станции сторонних производителей.
- Запрещается самовольно разбирать, ремонтировать и модифицировать батареи и зарядные устройства.
- Не размещайте зарядную док-станцию вблизи источника тепла (например, радиатора).
- Не протирайте и не очищайте фрагменты зарядного устройства влажной тканью или мокрыми руками.
- Не выбрасывайте отработанную батарею по своему усмотрению, перед утилизацией робота для сухой и влажной необходимо отключить питание, извлечь батарею из робота и утилизировать ее экологически безопасным способом.
- При повреждении шнура питания его замену во избежание опасности должны производить изготовитель, сервисная служба или подобный квалифицированный персонал.
- Если вам необходимо перевезти устройство, убедитесь, что основной блок выключен, и рекомендуется упаковать его в оригинальную коробку.
- Не погружайте устройство в воду.
- Если вы не используете устройство в течение длительного времени, выключите его после полной зарядки и поместите в сухое и прохладное место, а также заряжайте его не реже одного раза в три месяца, чтобы избежать повреждения батареи из-за чрезмерного разряда.

Осторожно

- Данное устройство может использоваться детьми в возрасте 8 лет и старше, лицами с физическими, сенсорными, умственными недостатками или лицами, не имеющими опыта и знаний, при условии, что они находятся под присмотром или под руководством другого лица и понимают связанные с ним опасности, используют устройство безопасным образом.
- Дети не должны использовать это устройство для игр.
- Детям не разрешается самостоятельно выполнять очистку и обслуживание устройства без сопровождения взрослых.
- Замену аккумулятора в этом устройстве должен производить только квалифицированный специалист.

ОБСЛУЖИВАНИЕ КЛИЕНТОВ

Служба поддержки клиентов

Мы рекомендуем обращаться в службу поддержки клиентов компании «Хайер», а также использовать оригинальные запасные части.

Если у вас возникли проблемы с вашей бытовой техникой, пожалуйста, сначала изучите раздел «Устранение неисправностей».

Если вы не нашли решения проблемы, пожалуйста, обратитесь:

— к вашему официальному дилеру или

— в наш колл-центр:

8-800-250-43-05 (РФ),

8-10-800-2000-17-06 (РБ),

— на сайт <https://haieronline.ru>, где вы можете оставить заявку на обслуживание, а также найти ответы на часто задаваемые вопросы.

Обращаясь в наш сервисный центр, пожалуйста, подготовьте следующую информацию, которую вы можете найти на паспортной табличке и в чеке:

Модель _____

Серийный номер _____

Дата продажи _____

Также, пожалуйста, проверьте наличие гарантии и документов о продаже.

Важно! Отсутствие на приборе серийного номера делает невозможной для Производителя идентификацию прибора и, как следствие, его гарантийное обслуживание.

Запрещается удалять с прибора заводские идентифицирующие таблички. Отсутствие заводских табличек может стать причиной отказа выполнения гарантийных обязательств.

В настоящий документ могут быть внесены изменения без предварительного уведомления.

Производитель оставляет за собой право вносить изменения в конструкцию и комплектацию изделия без дополнительного уведомления.



ГАРАНТИЙНЫЕ УСЛОВИЯ

Уважаемый покупатель!

Корпорация Haier, находящаяся по адресу: Room S401, Haier Brand building, Haier Industry park, Hi-tech Zone, Laoshan District, Qingdao, Китай, благодарит Вас за Ваш выбор, гарантирует высокое качество и безупречное функционирование данного изделия при соблюдении правил его эксплуатации. Официальный срок службы на изделия бытовой техники, предназначенные для использования в быту: на телевизоры, микроволновые печи — 5 лет, на планшетные компьютеры, ноутбуки и приставки телевизионные — 3 года, на пылесосы — 4 года, на мобильные телефоны и гироскутеры — 2 года, на остальные товары — 7 лет со дня передачи изделия конечному потребителю. Учитывая высокое качество продукции, фактический срок службы может значительно превышать официальный. Рекомендуем по окончании срока службы обратиться в Авторизованный сервисный центр для проведения профилактических работ и получения рекомендаций. Вся продукция изготовлена с учетом условий эксплуатации и соответствует требованиям технических регламентов Евразийского экономического (Таможенного) союза.

Во избежание недоразумений, убедительно просим Вас при покупке внимательно изучить эксплуатационную документацию, условия гарантийных обязательств. Данное изделие представляет собой технически сложный товар бытового назначения. Если купленное Вами изделие требует специальной установки и подключения, настоятельно рекомендуем Вам обратиться в Авторизованный сервисный центр Haier.

Корпорация Haier подтверждает принятие на себя обязательств по удовлетворению требований потребителей, установленных действующим законодательством о защите прав потребителей, иными нормативными актами в случае обнаружения недостатков изделия. Однако Корпорация Haier оставляет за собой право отказать как в гарантийном, так и дополнительном сервисном обслуживании изделия в случае несоблюдения изложенных ниже условий.

Условия гарантийного и дополнительного сервисного обслуживания

Корпорация Haier устанавливает гарантийный срок 12 месяцев со дня передачи товара потребителю и производит дополнительное сервисное обслуживание в течение 36 месяцев со дня передачи товара потребителю*. Во избежание возможных недоразумений, сохраняйте в течение срока службы документы, прилагаемые к изделию при его продаже (товарный чек, кассовый чек, эксплуатационная документация). Дополнительное сервисное обслуживание изделия — бесплатное для потребителя устранение недостатков изделия, возникших по вине Изготовителя. Данная услуга оказывается только при предъявлении владельцем изделия товарного и кассового чеков, иных документов, подтверждающих факт покупки изделия.

Гарантийное обслуживание производится исключительно Авторизованными сервисными центрами Haier. Полный список Авторизованных сервисных центров вы можете узнать в Информационном центре Haier по телефонам:

8-800-250-43-05 — для Потребителей из России (бесплатный звонок из регионов России)

8-10-800-2000-17-06 — для Потребителей из Беларуси (бесплатный звонок из регионов Беларуси)

или на сайте: <https://haieronline.ru/> или сделав запрос по электронной почте: help@haieronline.ru.

Данные Авторизованных сервисных центров могут быть изменены, за справками обращайтесь в Информационный центр Haier.

ГАРАНТИЙНЫЕ УСЛОВИЯ

Гарантийное обслуживание не распространяется на изделия, недостатки которых возникли вследствие:

- нарушения потребителем условий и правил эксплуатации, хранения и/или транспортировки товара;
- неправильной установки и/или подключения изделия;
- нарушения технологии работ с холодильным контуром и электрическими подключениями, как и привлечение к монтажу Изделия лиц, не имеющих соответствующей квалификации, подтвержденной документально;
- отсутствия своевременного технического обслуживания Изделия в том случае, если этого требует инструкция по эксплуатации;
- избыточного или недостаточного давления в водопроводной сети;
- применения моющих средств, несоответствующих данному типу изделия, а также превышения рекомендуемой дозировки моющих средств;— использования изделия в целях, для которых оно не предназначено;
- действий третьих лиц: ремонт или внесение несанкционированных изготовителем конструктивных или схемотехнических изменений неуполномоченными лицами;
- отклонений от стандартов и норм питающих сетей;
- действия непреодолимой силы (стихия, пожар, молния т. п.);
- несчастных случаев, умышленных или неосторожных действий потребителя или третьих лиц;
- если обнаружены повреждения, вызванные попаданием внутрь изделия посторонних предметов, веществ, жидкостей, насекомых, продуктов жизнедеятельности насекомых;
- срабатывание термозащиты в следствии включения не заполненного/не полностью заполненного водой бака водонагревателя.

Гарантийное обслуживание не распространяется на следующие виды работ:

- установка и подключение изделия на месте эксплуатации;
- инструктаж и консультирование потребителя по использованию изделия;
- очистка изделия снаружи либо изнутри.

Гарантийному обслуживанию не подлежат нижеперечисленные расходные материалы и аксессуары:

- фильтры для кондиционеров;
- фильтры, шланги для подвода /слива воды для стиральных и посудомоечных машин;
- шланги, трубки, щетки, насадки, пылесборники, фильтры для пылесосов;
- тарелки, вертелы, решетки, блюда и подставки для микроволновых печей;
- фильтры, поглотители запахов, лампочки, полки, ящики, подставки и другие емкости для хранения продуктов в холодильниках;
- пульты управления, аккумуляторные батареи, элементы питания, внешние блоки питания и зарядные устройства;
- документация, прилагаемая к изделию.

Периодическое обслуживание изделия (замена фильтров и т. д.) производится по желанию потребителя за дополнительную плату.

Важно! Отсутствие на приборе серийного номера делает невозможной для Производителя идентификацию прибора и, как следствие, его гарантийное обслуживание. Запрещается удалять с прибора заводские идентифицирующие таблички. Повреждение или отсутствие заводских табличек может стать причиной отказа выполнения гарантийных обязательств.

*дополнительное сервисное обслуживание не распространяется на электрические водонагреватели, микроволновые печи, холодильники моделей HRB-331, морозильники, газовые плиты, пылесосы, пылесосы-роботы, телевизоры, приставки телевизионные, планшетные компьютеры, ноутбуки, мобильные телефоны, гироскутеры.

Haier

РОБОТ-ШАҢСОРҒЫШ

ПАЙДАЛАНУ НҰҚСАУЛЫҚ

HSR Pro Lite

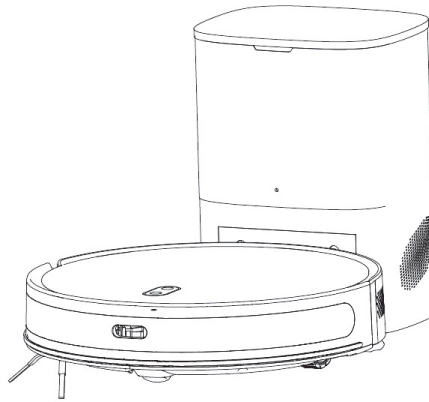

МІНСІЗ ТАЗАЛЫҚ

Құрылғыны пайдаланбас бұрын, осы пайдалану жөніндегі нұсқаулықты мұқият оқып шығып, алдағы уақытта пайдалану үшін сақтап қойыңыз.

Мазмұны

Бұйым туралы ақпарат	1
Орнату	5
Қолдану жөніндегі нұсқаулар.....	8
Қолданбаға қосылу	10
Робот-шаңсорғышты тұрақты тазалау	15
Техникалық сипаттамалар.....	22
Жиі туындайтын сұрақтар.....	23
Ақаулықтарды табу және жою.....	24
Қауіпсіздік техникасы ережелері	25

БҰЙЫМ ТУРАЛЫ АҚПАРАТ

Робот-шаңсорғыш

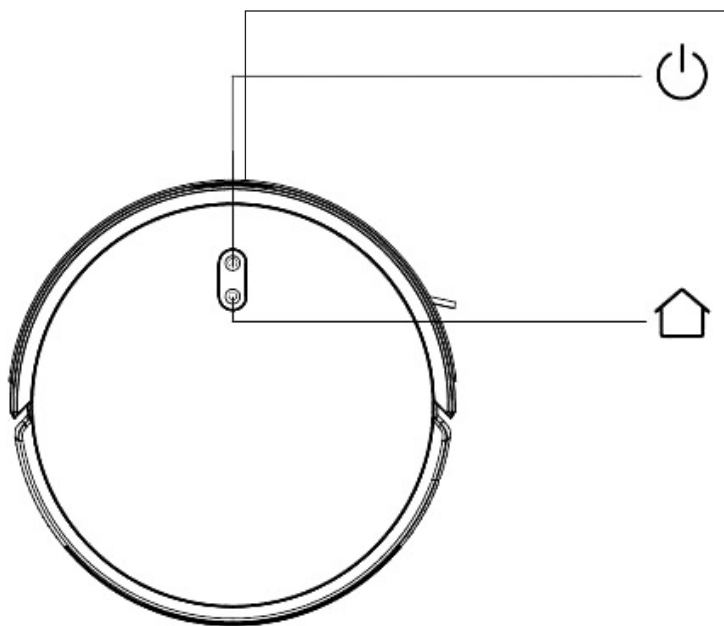

Нүктелі лазерлік датчиктер



Қосу/сөндіру/тазалау/үзіліс

- Тазалауды бастау/үзіліс үшін қысқа басу
- Қуат беруді қосу/сөндіру үшін 3 секунд бойы ұзақ басу



Зарядтау/үзіліс

Зарядтау/үзіліс үшін қысқа басу

Жарық индикаторы

Ақ түс: Қалыпты жұмыс/зарядтау

Қызыл түс: Қателік

БҰЙЫМ ТУРАЛЫ АҚПАРАТ

Датчиктер және бұйым құрастырмасы

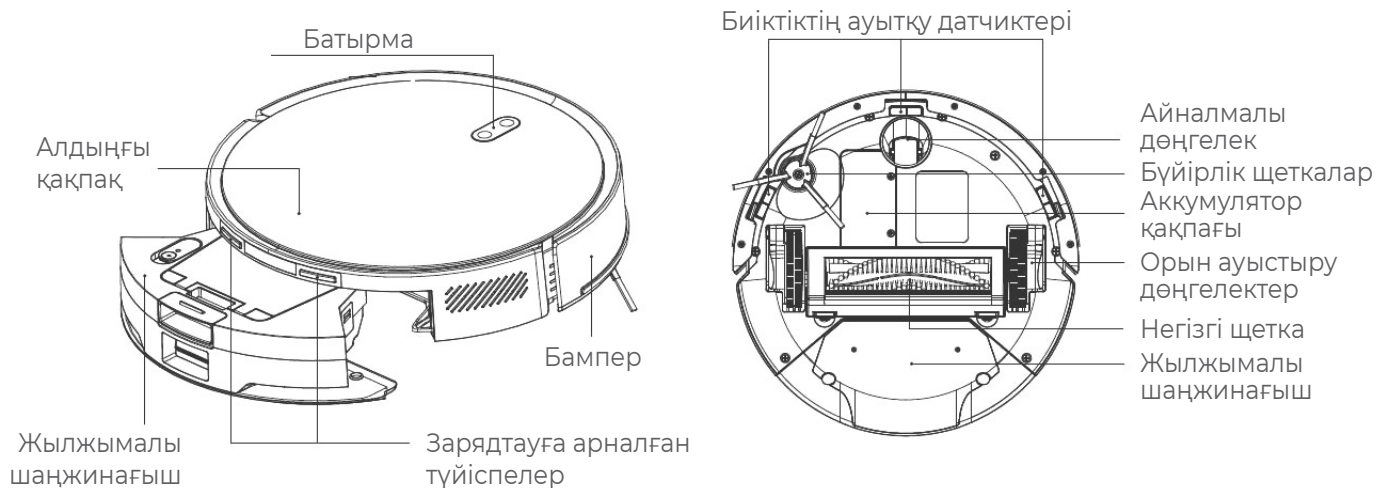

БҰЙЫМ ТУРАЛЫ АҚПАРАТ

Өзін-өзі тазалау функциясы бар зарядтау док-станциясы

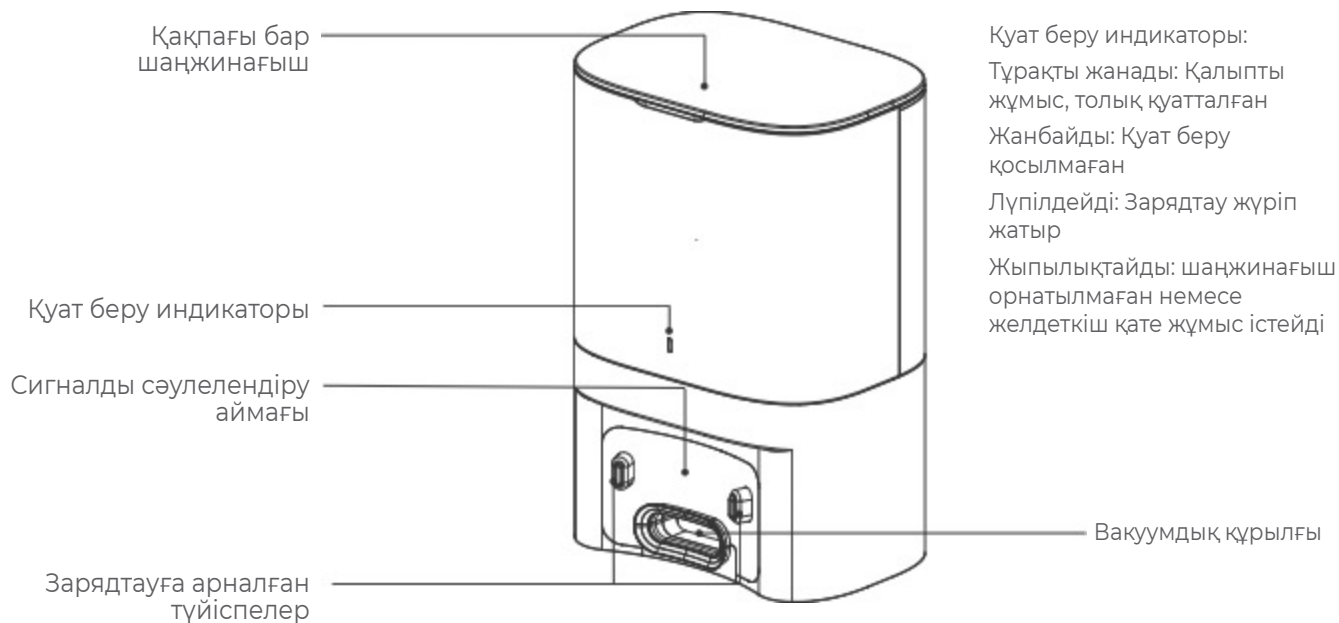

БҰЙЫМ ТУРАЛЫ АҚПАРАТ

Жиынтықтауыштар тізімі

Өзін-өзі тазалау
функциясы бар зарядтау
док-станциясы x 1

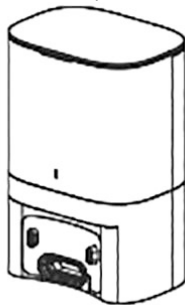

Швабра x 1

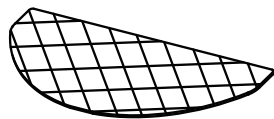

Қапшық-
шаңжинағыш x 2

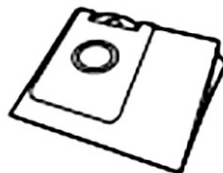

«Екеуі біреуінде» су
резервуары x 1

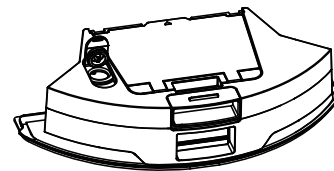

Тазалауға
арналған щетка
x 1

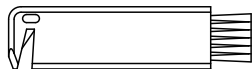

Швабраға арналған
ұстағыш x 1

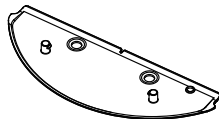

Бүйірлік
щеткалар x 1

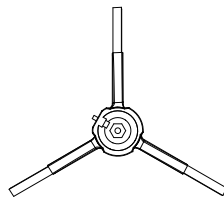

HEPA
сүзгісі x 1

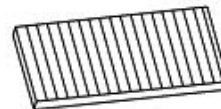

Нұсқаулық x 1

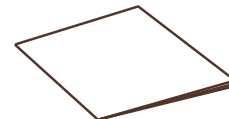

ОРНАТУ

1. Жұмысты бастау алдында еденде жатқан сымдарды, қатты заттарды, өткір заттарды (мысалы, шеге, шыны) және басқа қоқыстарды алып тастаңыз, сондай-ақ жеңіл, сынғыш, құнды және ықтимал қауіпті заттарды алып тастаңыз. Жұмыс барысында құрылғының шатасуы, кептелуі, сүйрелуі немесе соғылуы салдарынан жарақаттануға және мүлікке зақым келтіруге жол бермеңіз.

2. Егер құрылғы аспалы ортада қолданылса, құрылғының кездейсоқ құлап кетуінің немесе заттардың құлап кетуінің алдын алу үшін қоршаулар орнатыңыз, әйтпесе бұл жарақатқа немесе мүлікке зақым келтіруіне әкелуі мүмкін.

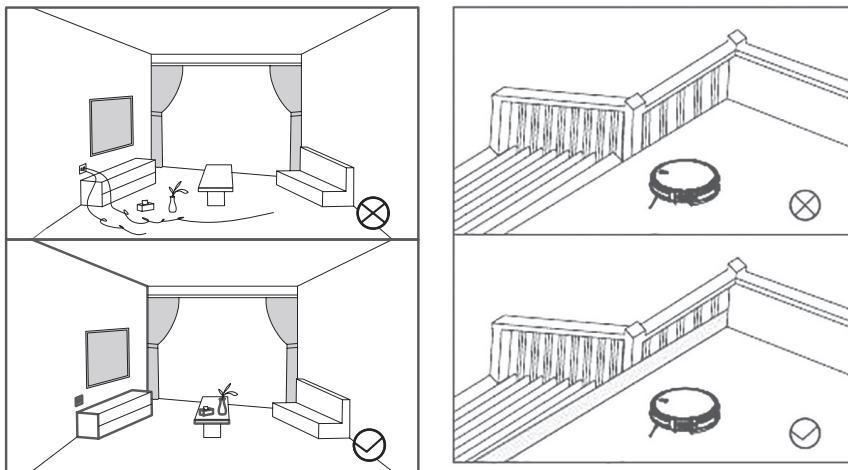

Кеңес:

1. Алғашқы тазалау кезінде құрылғыны бүкіл процесс бойы қадағалап отыру ұсынылады, бұл кейбір ықтимал кішкене қиындықтарды еңсеруге көмектеседі, ал кейінірек тазалау проблемасыз өтеді.
2. Егер кейбір аймақтарды тазалау қажет болмаса немесе олар заттарға толы болса, құрылғының осы аймақтарға кіруіне тыйым салу үшін мобильді қолданбада тыйым салынған аймақты орнатуға болады.
3. Роботтың қатты немесе өткір заттарды (мысалы, декор қалдықтары, әйнек, шегелер және т.б.) сорып алуына жол бермеңіз, әйтпесе олар робот пен еден бетін сызып тастауы мүмкін.

ОРНАТУ

3. Зарядтау станциясын қабырғаның жанында орнатыңыз және оның екі жағында 0,5 м радиуста және оның алдында 1,5 м ешқандай кедергі жоқ екеніне көз жеткізіңіз. Артық сымды шарғыға орап, құрылғыны желіге қосыңыз.

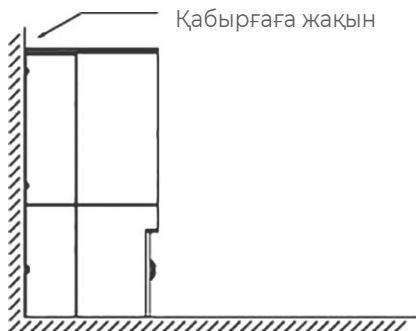

4. Пайдалануды бастамас бұрын, негізгі блоқты зарядтау станциясына қойыңыз және шаңсорғыш толық зарядталғаннан кейін жұмысты бастаңыз.

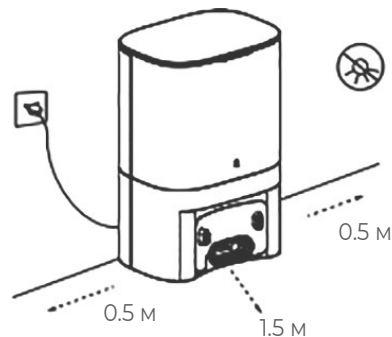
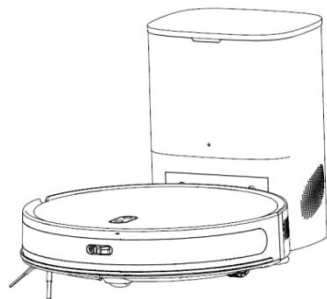

Ескерту:
Күн сәулесі қайта зарядтау сигналына кедергі келтіреді, сондықтан робот-шаңсорғыш зарядтау док-станциясына орала алмайды. Зарядтау станциясының екі жағында 0,5 метрден астам және оның алдында 1,5 метрден астам орын бар екеніне және робот еденнің үстінде ілулі тұрған қуат сымына ілініп қалмайтынына көз жеткізіңіз, бұның салдарынан зарядтау станциясының қуаты бұзылуы мүмкін.

6. Қосу және зарядтау

Робот-шаңсорғышты қосу үшін  батырмасын басып, ұстап тұрыңыз, индикатордың жанғанын күтіңіз. Содан кейін зарядтау үшін құрылғыны зарядтау док-станциясына жақындатыңыз, «зарядтау» мәтіндік сыбырсөзі зарядтаудың басталғанын білдіреді.

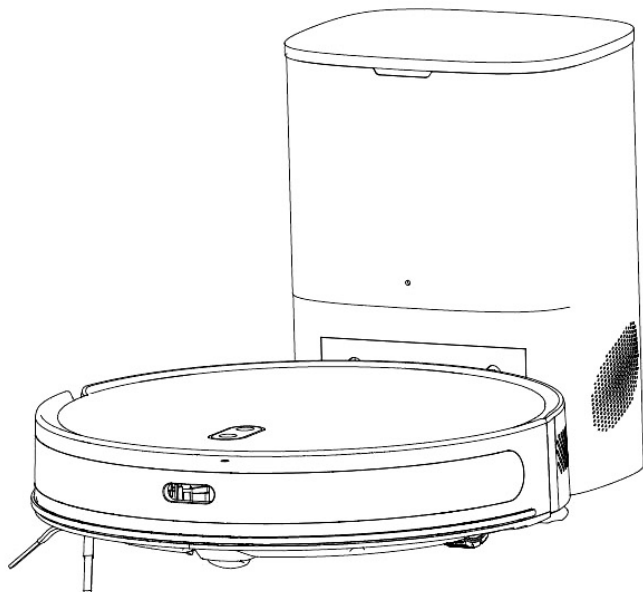

Ескерту: егер аккумулятордың заряды жеткіліксіз болса және робот-шаңсорғыш қосылмаса, негізгі блокты зарядтау док-станциясына орналастырыңыз, сонда құрылғы автоматты түрде қосылады.

ҚОЛДАНУ ЖӨНІНДЕГІ НҮСҚАУЛАР

Қуат беруді қосу/сөндіру

Қосу/сөндіру  батырмасын басып, 3 секунд бойы ұстап тұрыңыз, индикатор жанып, құрылғы қосылады.

Құрылғы күту режимінде болғанда,  батырмасын басып, 3 секунд бойы ұстап тұрыңыз, индикатор сөніп, құрылғы өшеді. Ескерту: зарядтау кезінде құрылғыны өшіруге болмайды.

Тазалау/Үзіліс

Жүктеу аяқталғаннан кейін тазалауды бастау үшін негізгі құрылғының немесе мобильді қолданбаның  жоғарғы батырмасын қысқа басыңыз.

Ескерту:

- Робот-шаңсорғышты сұйықтықтарды жинау үшін қолдануға болмайды.
- Егер аккумулятор зарядының деңгейі 15 % аз болса, робот-шаңсорғыш тазалауды жалғастыра алмайды. Онда жалғастырар алдында аккумуляторды зарядтаңыз.
- Егер тазалау кезінде заряд деңгейі 15% дейін төмендесе, құрылғы автоматты түрде зарядтау станциясына оралады.
- Тазалау алдында электр аспаптарының істен шығуын және заттардың немесе сымдардың зақымдалуын болдырмау үшін еденнен барлық сымдарды (шаңжинағыштың қуат беру сымын

қоса) көтеріңіз, себебі робот-шаңсорғыш тазалау кезінде оларға ілініп кетуі мүмкін.

Зарядтау

Автоматты режим: Тазалаудан кейін шаңсорғыш автоматты түрде қайта зарядталу үшін зарядтау станциясына оралады.

Қол режимі: Үзіліс кезінде зарядтауды бастау үшін шаңсорғыштағы немесе мобильді қолданбадағы



батырмасын қысқа басыңыз.

Ескерту: Егер робот-шаңсорғыш зарядтау станциясын таппаса, ол автоматты түрде бастапқы орнына оралады. Зарядтау үшін робот-шаңсорғышты зарядтау станциясына қолмен қайтару керек.

Автоматты жинау режимі

Іске қосылғаннан кейін шаңсорғыш алдымен жиек бойымен тазалау траекториясын жасайды, содан кейін доға тәрізді тазалау траекториясын жасайды, барлық үйді тәртіппен және тиімді түрде тазартады, ал тазалау аяқталғаннан кейін автоматты түрде қайта зарядталу үшін зарядтау станциясына оралады (үнсіз келісім бойынша тазалау режимі).



Соруды реттеу

Мобильді қолданбаның көмегімен сіз режимдерді таңдай аласыз: шусыз, стандартты, қуатты, максималды (MAX).

Тазалау кестесі

Мобильді қолданбаның көмегімен тазалау уақытын кесте бойынша реттеуге болады. Шаңсорғыш белгіленген уақытта тазалауды автоматты түрде бастайды.

ҚОЛДАНБАҒА ҚОСЫЛУ

Smart Life қолданбасын орнату

1. Smart Life қолданбасын Apple немесе Google қолданбалар дүкенінен жүктеп алуға болады.
2. Қолданбаны орнатып, жүйеге кіріңіз

Wi-Fi баптауларын қалпына келтіру

🏠 және 🔌 батырмаларын бір уақытта басып, оларды 3 секунд бойы ұстап тұрыңыз, содан кейін «Wi-Fi қалпына келтірілді» дауыстық хабары естіледі. Қуат беру батырмаларының ақ түсті индикаторлары жыпылықтайды және робот қосылымды күту күйіне өтеді. Қосылу аяқталғаннан кейін қуат беру батырмаларының ақ түсті индикаторлары тұрақты жанып тұрады.



WiFi баптауларын қалпына келтіру



Құрылғыны қосу



Желіні баптау



Keңес: Тек 2,4 ГГц диапазонындағы Wi-Fi желілеріне қолдау көрсетіледі.

ҚОЛДАНБАҒА ҚОСЫЛУ

2. Есептік жазбаны тіркеу

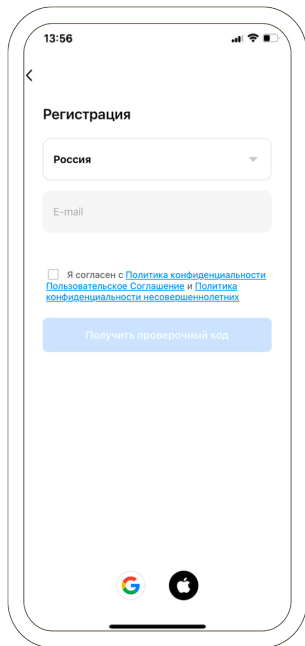

Өзіңіздің Email немесе мобильді телефоныңыздың нөмірін енгізіңіз

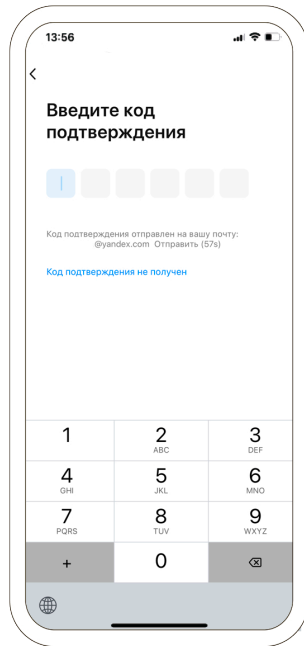

Одан әрі тексеру кодын енгізу керек

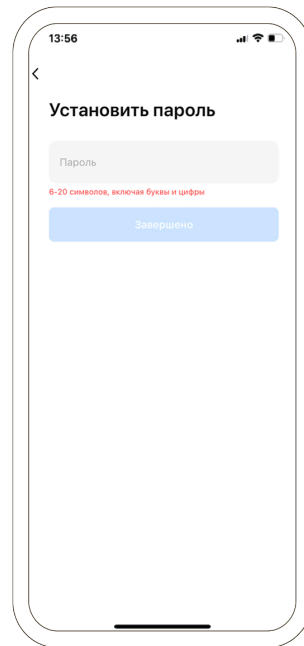

Және есептік жазбаға арналған құпиясөзді орнату керек

ҚОЛДАНБАҒА ҚОСЫЛУ

3. Құрылғыны қосу

Роботты қолданбаға жай ғана қосу үшін төмендегі нұсқауды орындаңыз

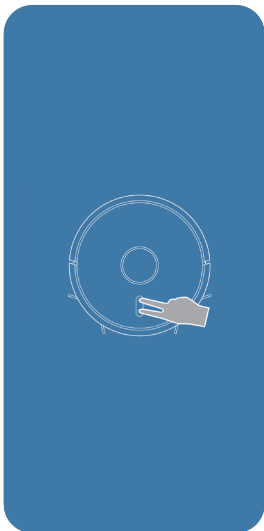

Құрылғыдағы екі пернені бір мезгілде 3 секунд басып ұстаңыз. Индикатор жылдам жыпылықтайды, бұл құрылғының қосылуға дайындығын білдіреді.

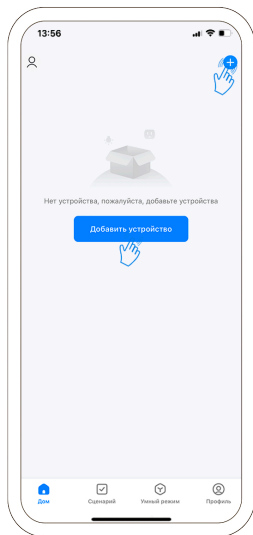

Қолданбаны ашып, таңдауға немесе «+» белгішесіне, немесе «Құрылғыны қосу» батырмасын басыңыз

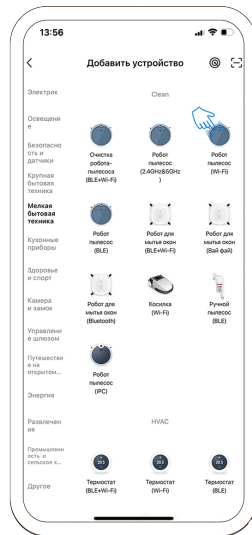

«Ұсақ тұрмыстық техника» санатын, содан кейін «Робот-шаңсорғыш Wi-Fi» таңдаңыз

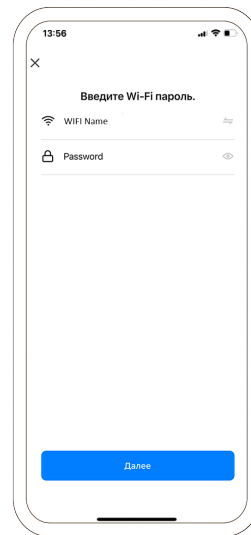

Қосылыңыз (тек қана Wi-Fi 2.4 ГГц режимінде), содан кейін Одан әрі батырмасын басыңыз

ҚОЛДАНБАҒА ҚОСЫЛУ



Индикатор жылдам жыпылықтайтынына көз жеткізіңіз

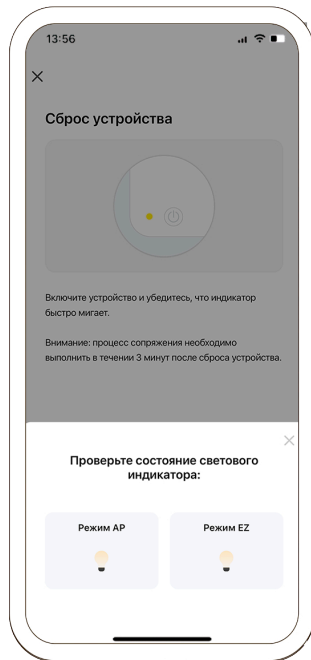

«Режим AP» таңдаңыз

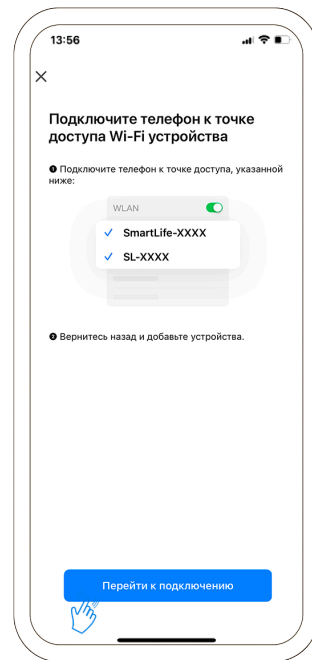

«Қосылуға өту» басыңыз

ҚОЛДАНБАҒА ҚОСЫЛУ

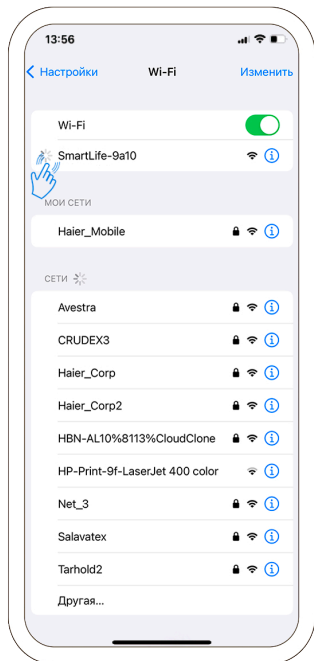

Роботты қосу нүктесін таңдаңыз (SmartLife-тан басталады)

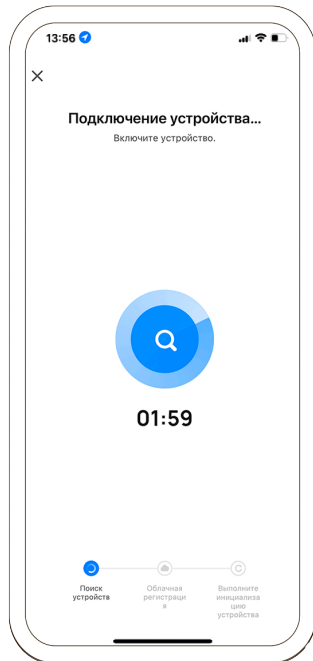

Қосылуын күтіңіз

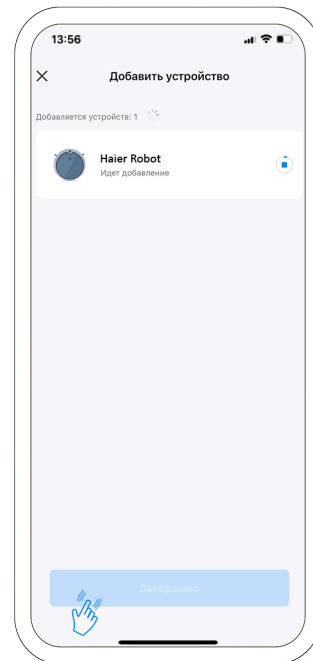

Сәтті қосылғаннан кейін «Аяқталды» батырмасын басыңыз. Құрылғы пайдалануға дайын

РОБОТ-ШАҢСОРҒЫШТЫ ТҰРАҚТЫ ТАЗАЛАУ

Негізгі щетка
(апта сайын тазалау ұсынылады)

1. Құрылғыны аударыңыз, негізгі щетканы алу үшін негізгі щетка қақпағы бекіткішін басыңыз

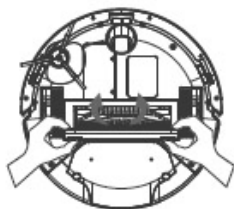

2. Негізгі щетканы алыңыз

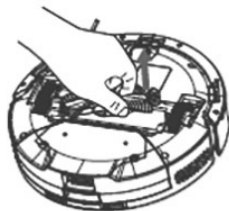

3. Негізгі щеткадан және негізгі щетканың қуысынан шаңды кетіру үшін тиісті тазалау щеткасын пайдаланыңыз, содан кейін щетканы шатасқан шаштардан тазалаңыз.



Бүйірлік щетка
(апта сайын тазалау ұсынылады)

1. Шаңсорғышты аударыңыз, айқара тәрізді бұрағышты пайдаланып, бүйірлік щетканың бұрандаларын алып тастаңыз және оны шығарыңыз.
2. Щетканы ластану мен шатасқан шаштардан тазалаңыз, оны орнына қойыңыз және бұрандаларын қатайтыңыз.

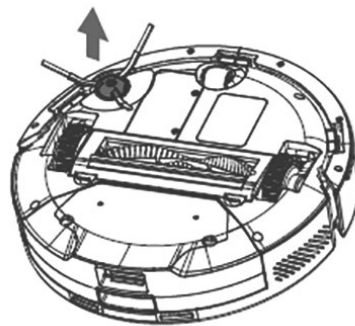

РОБОТ-ШАҢСОРҒЫШТЫ ТҰРАҚТЫ ТАЗАЛАУ

Шаңжинағыш және сүзгі (әр тазалаудан кейін тазалау ұсынылады)

1. Шаңсорғыштың артқы жағында шаңжинағышты басып тұрыңыз, содан кейін оны алыңыз.

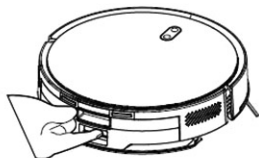

2. Шаңжинағышты ашып, қоқысты төгу үшін шаңжинағыштың бекіткішін басып, ұстап тұрыңыз.



Шаңжинағышты тазалау (аптасына бір рет тазалау ұсынылады)

1. Ұзақ уақыт қолданғаннан кейін сүзгі торы мен HEPA сүзгісін шешіңіз.
2. Шаю үшін шешілген бастапқы сүзгі торын және шаңжинағышты шүмектің астына қойыңыз (HEPA сүзгі торын жууға болмайды).
3. Тазалағаннан кейін су тамшыларын кетіріп, сүзгі торы мен шаңжинағышты құрғатыңыз және қолданар алдында толық кепкенін күтіңіз.

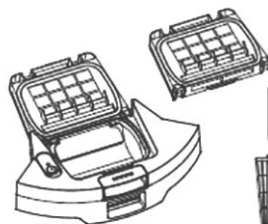

Ескерту:

- Сүзгіні жуғыш зат қоспай таза сумен шайыңыз. Сүзгіні тазалау үшін щеткалар мен саусақтарды пайдаланбаңыз.
- Торлы сүзгіні кем дегенде 24 сағат бойы мұқият құрғатыңыз.

РОБОТ-ШАҢСОРҒЫШТЫ ТҰРАҚТЫ ТАЗАЛАУ

Су резервуарын пайдалану

Дымқыл тазалау функциясын кілемде қолданбаңыз, еденді жуғаннан кейін су резервуарын босатыңыз және швабраны уақтылы шешіңіз.

Суды қосыңыз

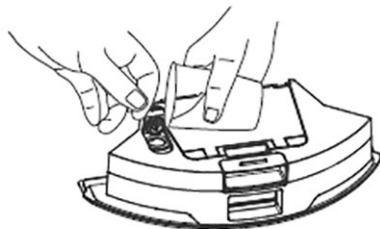

Резервуарды орнатыңыз

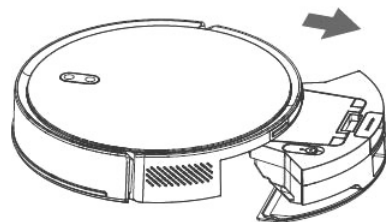

Швабраны орнатыңыз

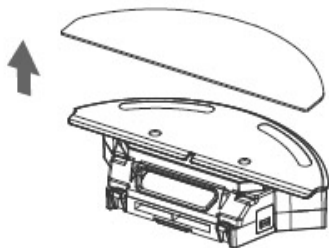

Ылғалды тазалауды бастаңыз

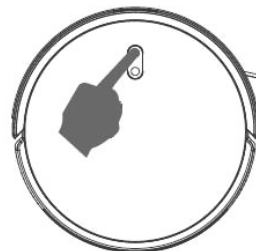

РОБОТ-ШАҢСОРҒЫШТЫ ТҰРАҚТЫ ТАЗАЛАУ

Алдыңғы лазерлік датчикті тазалаңыз (айына бір рет тазалау ұсынылады).

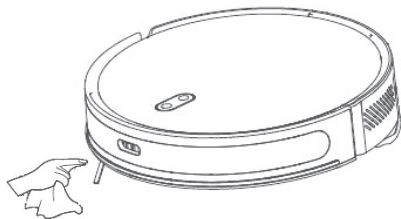

Биіктік ауытқуы датчигін тазалау (ай сайынғы тазалау ұсынылады)

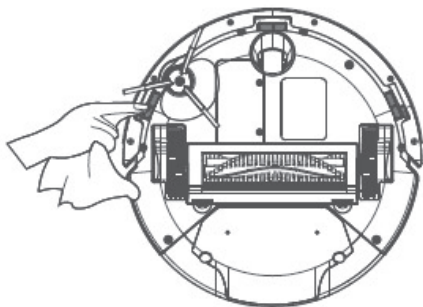

Негізгі блоктың зарядтау түйіспелерін тазалау (айына бір рет тазалау ұсынылады)

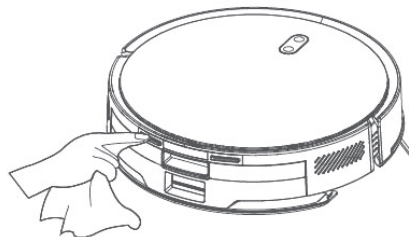

Сигнал беру аймағын және док-станцияның түйіспелерін тазалаңыз (айына бір рет тазалау ұсынылады).

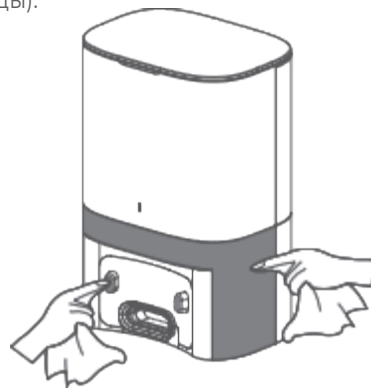

РОБОТ-ШАҢСОРҒЫШТЫ ТҰРАҚТЫ ТАЗАЛАУ

Шаң қапшығын алмастыру

Егер құрылғы шаң қапшығының толып кеткені туралы хабарласа, оны уақытында ауыстырыңыз. Шаң қапшықтары шығын материалы болып табылады және ресми дилерлер арқылы сатып алынады.

1. Жоғарғы қақпақты ашыңыз

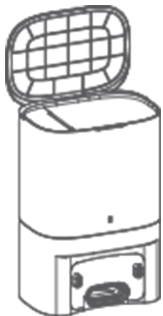

2. Шаң қапшығын жоғары тартыңыз

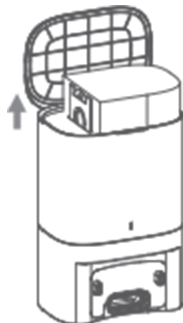

3. Шаң қапшығын қоқыс жәшігіне тастаңыз немесе арнайы Zip сыдырмасын ашып тазалаңыз



4. Жаңа/тазартылған шаң қапшығын орнатыңыз

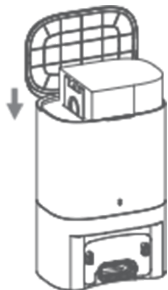

5. Бөлім қақпағын жабыңыз

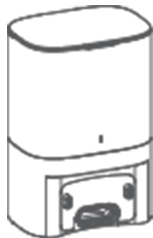

РОБОТ-ШАҢСОРҒЫШТЫ ТҰРАҚТЫ ТАЗАЛАУ

Шаң жинау арнасы мен сүзгі саңылауын тазалау.

Егер шаң қапшығын ауыстырғаннан кейін шаңсорғыш нашар жұмыс істесе, шаң жинау арнасының бөгде заттармен бітеліп қалмағанын тексеру үшін ашаны розеткадан шығарып, құрылғыны аударған дұрыс. Бұрауышты пайдаланып, бөгде заттарды кетіру үшін мөлдір шаң жинау арнасының қақпағын алыңыз, шаң қапшығын шығарыңыз, сүзгі саңылауында бөгде заттардың болмауын тексеріңіз және сүзгі саңылауын тазалаңыз.

Бұрандаларға
арналған
ойықтар x 5



БЖ жаңарту

Мобильді қолданба арқылы бағдарламалық жасақтаманы жаңарту функциясына кіріңіз. Жаңа бағдарламалық жасақтама табылғаннан кейін.

Жаңарту нұсқауларын орындаңыз, бағдарламалық жасақтаманы жаңарту кезінде $\geq 30\%$ заряд қажет, жаңарту үшін құрылғыны зарядтау станциясына қою ұсынылады.

РОБОТ-ШАҢСОРҒЫШТЫ ТҰРАҚТЫ ТАЗАЛАУ

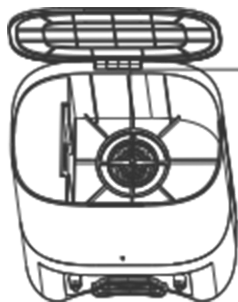

Сүзгі порты

Аккумуляторға қызмет көрсету

1. Құрылғыға қайта зарядталатын литий-ионды аккумулятор кіріктірілген, аккумулятордың жұмысын қамтамасыз ету үшін оны күнделікті пайдалану кезінде зарядталған күйде ұстау керек, бұл аккумулятордың жақсы жұмыс істеуіне және шамадан тыс қуат тұтынбауға ықпал етеді.
2. Егер сіз құрылғыны ұзақ уақыт бойы пайдаланбасаңыз, оны толықтай зарядтаңыз: сақтау алдында құрылғыны өшіруді ұмытпаңыз.
3. Батареяның шамадан тыс заряды таусылуынан болатын зақымдарды болдырмау үшін оны кем дегенде 3 айда бір рет зарядтаңыз.
4. Зарядтау үшін тек түпнұсқалы қуат беру блогын пайдалану керек.
5. Литий-ионды аккумуляторды кез келген уақытта зарядтауға болады және толық зарядталғаннан кейін пайдалануға болады.

ТЕХНИКАЛЫҚ СИПАТТАМАЛАР

Робот-шаңсорғыш

Параметр	Мәні
Үлгісі	HSR Pro Lite
Өлшемдері	330x330x83 мм
Батарея	14,4 В литий-ионды аккумулятор 2600мАсағ
Кіріс кернеуі	20В 0,6А
Номиналды тұтынылатын қуаты	45 Вт
Зарядтау уақыты	5 с
Шаңжинағыштың сыйымдылығы	250 мл
Су резервуарының сыйымдылығы	300 мл
Wi-Fi сымсыз қосулы	2400-2483,5 МГц (шығыс қуаты 100 мВт-тан артық емес)
Робот салмағы	3 кг
Шу деңгейі	Шусыз: ≤56дБА Стандартты: ≤60дБА Жоғары: ≤63дБА Максималды: ≤75дБА

Өзін-өзі тазалау функциясы бар зарядтау док-станциясы

Параметр	Мәні
Өлшемдері	330x228x162 мм
Кіріс кернеуі	220-240В ~ 50/60Гц
Шығыс кернеуі	20В 0,6А
Ном. қуат (өзін-өзі тазалау функциясы)	650 Вт
Шаң қапшығының сыйымдылығы	3,5 л
Станция салмағы	2,2 кг

ЖИИ ТУЫНДАЙТЫН СҰРАҚТАР

Сұрақ	Шешімі
Құрылғы ақаулы/ қосылмайды	<ul style="list-style-type: none"> * Егер батарея заряды таусылған болса, құрылғыны зарядтау станциясына қойыңыз, оны байланыс нүктесімен туралаңыз, сонда құрылғы автоматты түрде қосылады. * Егер қоршаған ортаның температурасы 0°C төмен болса, құрылғыны 0~40°C жағдайында қолданыңыз. * Құрылғының қуат істікшесінің дұрыс қосылғанын тексеріңіз және электр розеткасының дұрыс жұмыс істеп тұрғанын тексеріңіз.
Зарядтау жүрмейді	<ul style="list-style-type: none"> * Егер түйісу нашар болса, зарядтау құрылғысының түйісу орнын тазалаңыз немесе бүйірлік щетканы ажыратыңыз. * Құрылғы зарядтау станциясынан тым алыс, құрылғыны оған жақындатып көріңіз.
Зарядтау мүмкін емес	<ul style="list-style-type: none"> * Құрылғыны сөндіріп, қайта жүктеңіз.
Қате жұмыс	<ul style="list-style-type: none"> * Негізгі щеткада, бүйірлік щеткада немесе дөңгелекте бөгде заттар тұрып қалуы мүмкін, шаңсорғыш тоқтағаннан кейін оларды алып тастаңыз.
Тазалау кезінде қалыптан тыс шу пайда болады / шаң жиналмайды	<ul style="list-style-type: none"> * Шаңжинағыш толы. Оны тазалаңыз.
Тазалау тиімділігінің төмендеуі немесе шаңның түсуі	<ul style="list-style-type: none"> * Сүзгі бітелген, оны тазалаңыз немесе ауыстырыңыз. * Негізгі щеткаға бөгде заттар түсті, негізгі щетканы тазалаңыз.
Wi-Fi-ға қосылудың мүмкін болмауы	<ul style="list-style-type: none"> * Wi-Fi сигналы нашар, құрылғының Wi-Fi сигналының қамту аймағында орналасқанына көз жеткізіңіз (2,4 ГГц жиілік диапазоны, 5 ГГц диапазонына қолдау көрсетілмейді). * Wi-Fi желісін қайта қосып, мобильді қолданбаның соңғы нұсқасын жүктеп алыңыз, содан кейін қайта қосылуға тырысыңыз. * Құпиясөздің дұрыс енгізілгенін тексеріңіз.
Жоспарланған тазалау жүргізілмейді	<ul style="list-style-type: none"> * Батарея заряды төмен болуы мүмкін. Батарея $\geq 15\%$ зарядталған кезде жоспарлы тазалау басталады. * Зарядтау док-станциясын іске қосқан кезде батареяның заряд деңгейі $\geq 30\%$ болуы керек

АҚАУЛЫҚТАРДЫ ТАБУ ЖӘНЕ ЖОЮ

Ақаулық туралы хабарлама	Шешімі
Жұмысты бастамас бұрын "екеуі біреуінде" су резервуарын орнатыңыз.	Су резервуарын шығарған кезде тазалау басталады, резервуарды қайта орнатыңыз.
Жұмысты бастамас бұрын құрылғыны тегіс жерге қойыңыз.	Құрылғыны көтеріңіз немесе құрылғы ауада ілулі болса, іске қоспас бұрын оны тегіс жерге жылжытыңыз.
Қосар алдында шектеулі аймаққа жақындамаңыз	Жұмысты бастамас бұрын құрылғыны шектеусіз аймаққа жылжытыңыз.
Іске қосудың алдында құрылғыны тегіс бетке қойыңыз.	Құрылғы аударылады, оны тегіс жерге тұрғызып, қайтадан іске қосыңыз.
Жайғастыру ақаулығы, картаны қайта құрастыру	Карта деректері жоғалды және бағдарды жоспарлауды қайта бастау керек.
Робот-шаңсорғыш қозғала алмайды	Негізгі құрылғыны ашық бетке жылжытыңыз және оны қайтадан іске қосыңыз.
Негізгі дөңгелектерді тексеріңіз	Егер негізгі дөңгелек кептеліп қалса немесе шатасып қалса, оны тексеріп, бөгде заттардан тазалаңыз.
Негізгі щетканы тексеріңіз	Егер негізгі щетка кептеліп қалса немесе шатасып қалса, негізгі щетканы тексеріп, оны бөгде заттардан тазалаңыз.
Бүйірлік щетканы тексеріңіз	Егер щетка кептеліп қалса немесе шатасып қалса, оны тексеріп, бөгде заттардан тазалаңыз.
Шаңсорғыш еденге орнатылмаған, бастау үшін оны еденге қайтарыңыз	Құрылғыны көтеріңіз немесе құрылғы ауада ілулі болса, іске қоспас бұрын оны тегіс жерге жылжытыңыз.
Соғылу кедергісін тексеріңіз	Соғылу датчигі бұғатталған, оны тазалау керек.

ҚАУІПСІЗДІК ТЕХНИКАСЫ ЕРЕЖЕЛЕРІ

Пайдалану барысындағы шектеулер

- Пластик пакеттер қауіпті, сондықтан тұншығу қаупін болдырмау үшін оларды нәрестелер мен балалардан алыс ұстаңыз.
- Бұл бұйым тек үйде еденді жууға арналған және оны ашық ауада (мысалы, ашық балкондарда), еденнен тыс жерде (мысалы, дивандарда), коммерциялық немесе өндірістік орынжайларда қолдануға болмайды.
- Оны қорғаныш қоршаусыз аспалы құрылымдарда (мысалы, құрама едендерде, ашық балкондарда, үйлердің шатырларында) пайдаланбаңыз.
- Құрылғыны 40°C жоғары, 0°C төмен температурада, сондай-ақ кез келген сұйық немесе тұтқыр заттары бар еденде пайдаланбаңыз.
- Тазаламас бұрын, робот-шаңсорғыш оған ілініп кетпес үшін кабельді еденнен жоғары орналасқан жерге іліп қойыңыз.
- Жұмыс кезінде робот-шаңсорғышпен кедергілерді немесе соқтығысуды болдырмау үшін еденнен сынғыш және ұсақ заттарды (мысалы, вазалар, полиэтилен пакеттер және т.б.) алып тастаңыз, әйтпесе бұл құнды заттарға зақым келтірілуі мүмкін.
- Физикалық күші, тәжірибесі мен ақыл-ойы, қабылдауы мен интеллекті жетіспейтін адамдарға (соның ішінде балаларға) бұл бұйымды бақылаусыз немесе нұсқаусыз пайдалануға жол бермеңіз.
- Кішкентай балалардың бұл құрылғыны ойыншық ретінде пайдалануына жол бермеңіз.
- Негізгі тазартқыш щетканы балаларға қолжетімді жерлерге қоймаңыз.
- Негізгі блок жұмыс істеп тұрған кезде адамдардың немесе үй жануарларының шаштарын, саусақтарды және басқа бөлшектерді шаңсорғыштың сору саңылауына жақындатпаңыз.
- Жанып жатқан заттарды (мысалы, сөндірілмеген темекі тұқылдары) тазалау үшін пайдаланбаңыз. Шаңсорғыштың қатты немесе өткір заттарды (мысалы, декор қалдықтары, айнек, шегелер және т.б.) соруына жол бермеңіз.
- Құрылғыны көтеру үшін лазерлік қашықтық датчигінің қорғаныш қақпағын, негізгі блоктың жоғарғы қақпағын және соқтығысу буферін пайдаланбаңыз.
- Негізгі блок пен шаңжинағышты тазалау және техникалық қызмет көрсету үшін алдымен құрылғыны өшіріп, қуат ашасын розеткадан алу керек.
- Тазалау немесе сумен шаю үшін негізгі блок пен шаңжинағышты суға батырмаңыз.
- Бұл бұйымның кез келген бөлігін сұрту үшін дымқыл шүберекті немесе кез келген сұйықтықты пайдаланбаңыз.
- Кілем жабындарында швабра модулін пайдаланбаңыз.
- Тікелей түскен күн сәулесінің астында пайдалануға болмайды.
- Бұл бұйымды нұсқаулықта келтірілген нұсқауларға сәйкес пайдаланған кезде, пайдаланушы дұрыс пайдаланбау салдарынан болған кез келген шығындар мен жарақаттар үшін жауап береді.

ҚАУІПСІЗДІК ТЕХНИКАСЫ ЕРЕЖЕЛЕРІ

Батареялар және зарядтау

- Қатты зақымдалған болса да, бұйымды өртеуге тыйым салынады, себебі батарея жарылуы мүмкін.
- Үшінші тарап батареяларын, зарядтау құрылғыларын және зарядтау станцияларын пайдаланбаңыз.
- Батареялар мен зарядтау құрылғыларын өз бетінше бөлшектеуге, жөндеуге және түрлендіруге тыйым салынады.
- Зарядтау док-станциясын жылу көзіне (мысалы, радиаторға) жақын орналастырмаңыз.
- Зарядтау құрылғысының бөліктерін дымқыл шүберекпен немесе су қолмен сүртпеңіз немесе тазаламаңыз.
- Пайдаланылған батареяны өз қалауыңыз бойынша тастамаңыз, құрғақ және дымқыл тазалауға арналған роботты кәдеге жаратар алдында қуатын өшіріп, батареяны роботтан шығарып, оны экологиялық таза түрде кәдеге жарату керек.
- Қуат беру сымы зақымдалған жағдайда қауіпті болдырмау үшін оны дайындаушы, сервистік қызмет немесе осыған ұқсас білікті персонал ауыстыруы керек.
- Құрылғыны тасымалдау қажет болса, негізгі блоктың өшірілгеніне көз жеткізіңіз, құрылғыны түпнұсқалы қорапқа салу ұсынылады.
- Құрылғыны суға батырмаңыз.
- Егер сіз құрылғыны ұзақ уақыт бойы пайдаланбасаңыз, толық зарядталғаннан кейін оны өшіріп, құрғақ және салқын жерге қойыңыз, сонымен қатар батареяның шамадан тыс зарядсыздануына жол бермеу үшін оны кем дегенде үш айда бір рет зарядтаңыз.

Абайлаңыз

- Бұл құрылғыны 8 жасқа толған және одан асқан балалар, физикалық, сенсорлық, ақыл-ой кемістігі бар тұлғалар немесе тәжірибесі мен білімі жоқ тұлғалар, егер олар басқа тұлғаның бақылауында немесе қадағалауында болса және онымен байланысты қауіптерді түсініп, құрылғыны қауіпсіз түрде қолданса.
- Балалар құрылғыны ойнау үшін пайдаланбауы керек.
- Балаларға құрылғыны ересектердің қадағалауынсыз өз бетінше тазалауға және оған қызмет көрсетуге рұқсат етілмейді.
- Бұл құрылғыдағы аккумуляторды ауыстыруды тек білікті маман жүзеге асыруы керек.

КЛИЕНТТЕРГЕ ҚЫЗМЕТ КӨРСЕТУ

Клиенттерге қолдау қызметі

Біз Haier компаниясының клиенттерге қолдау көрсету қызметіне хабарласуды, сондай-ақ түпнұсқа қосалқы бөлшектерді пайдалануды ұсынамыз. Егер сіздің тұрмыстық техникаңызда мәселелер туындаса, алдымен «Ақаулықтарды жою» бөлімін оқып шығыңыз.

Егер сіз мәселеніздің шешімін таба алмасаңыз, мынаған жүгініңіз:

— өзіңіздің ресми дилеріңізге немесе

— біздің колл-орталыққа: 8-800-070-01-29 (РҚ),

— <https://haieronline.kz> сайтына, онда сіз қызмет көрсетуге өтініш қалдыра аласыз, сондай-ақ жиі қойылатын сұрақтарға жауап таба аласыз.

Біздің қызмет көрсету орталығына хабарласып, паспорт тақтайшасында және чекте таба алатын келесі ақпаратты дайындаңыз:

Үлгісі _____

Сериялық нөмірі _____

Сату күні _____

Сондай-ақ, кепілдік пен сату құжаттарын тексеріңіз.

Маңызды! Аспапта сериялық нөмірінің болмауы Өндіруші үшін аспапты сәйкестендіруді және нәтижесінде кепілдікті қызмет көрсетуді мүмкін емес етеді.

Аспаптан зауыттық сәйкестендіру тақтайшаларын алып тастауға тыйым салынады. Зауыттық тақтайшалардың болмауы кепілдік міндеттемелерін орындаудан бас тартуға себеп болуы мүмкін.

Осы құжатқа алдын ала ескертусіз өзгерістер енгізілуі мүмкін.

Өндіруші қосымша ескертусіз бұйым құрылымы мен жабдықтамасына өзгерістер енгізуге құқылы.



КЕПІЛДІК ТАЛОНЫ

Құрметті сатып алушы!

Haier корпорациясы, орналасқан мекенжайы: Room S401, Haier Brand building, Haier Industry park, Hi-tech Zone, Laoshan District, Qingdao, Қытай, Сіздің таңдауыңыз үшін алғысын білдіреді, осы бұйымды пайдалану ережелерін сақтаған жағдайда оның жоғары сапасы мен мінсіз жұмыс істеуіне кепілдік береді. Тұрмыста пайдалануға арналған тұрмыстық техника бұйымдарына— теледидарларға, қысқа толқынды пештерге ресми қызмет ету мерзімі 5 жыл, планшетті компьютерлерге, ноутбуктер мен теледидар приставкаларына 3 жыл, робот-шаңсорғыштарға 4 жыл, ұялы телефондар мен гироскутерлерге 2 жыл, қалған тауарларға бұйымды соңғы тұтынушыға берген күннен бастап 7 жылды құрайды. Бұйымның жоғары сапасын ескере отырып, нақты пайдалану мерзімі ресми мерзімнен едәуір асып кетуі мүмкін. Қызмет мерзімі аяқталғаннан кейін профилактикалық жұмыстарды жүргізу және ұсыныстар алу үшін Уәкілетті сервистік орталыққа хабарласуды ұсынамыз. Барлық өнім пайдалану шарттарын ескере отырып дайындалған және техникалық талаптарға сәйкестікке тиісті сертификаттаудан өткен.

Түсінбестікті болдырмау үшін сатып алған кезде пайдалану жөніндегі нұсқаулықты, кепілдік міндеттемелерінің шарттарын мұқият оқып шығуыңызды. Бұл бұйым техникалық жағынан күрделі тұрмыстық тауар болып табылады. Егер сіз сатып алған бұйым арнайы орнатуды және қосылуды қажет етсе, біз сізге Haierдің Авторизацияланған серіктесімен хабарласуды ұсынамыз.

Haier корпорациясы бұйымда кемшіліктер анықталған жағдайда қолданыстағы тұтынушылардың құқықтарын қорғау туралы заңнамада, басқа да нормативтік актілерде орнатылған тұтынушылардың талаптарын қанағаттандыру бойынша міндеттемелерді қабылдайтындығын растайды. Алайда Haier корпорациясы төменде келтірілген шарттарға сәйкес келмеген жағдайда кепілдік пен бұйымға қосымша қызмет көрсетуден бас тартуға құқылы.

Кепілдік және қосымша сервистік қызмет көрсету шарттары

Haier корпорациясы тауарды тұтынушыға берген күннен бастап 12 ай кепілдік мерзімін белгілейді және тауарды тұтынушыға берген күннен бастап 36 ай ішінде қосымша сервистік қызмет көрсетеді*. Мүмкін болатын түсініспеушіліктерді болдырмау үшін оны сату кезінде өнімге қоса берілген құжаттарды (тауар чегі, кассалық чек, пайдалану құжаттамасы) қызмет ету мерзімі ішінде сақтаңыз. Өнімге қосымша сервистік қызмет көрсету-өндірушінің кінәсінен туындаған өнімнің кемшіліктерін тұтынушы үшін тегін жою. Бұл қызмет өнім иесі тауарлық және кассалық чектерді, өнімді сатып алу фактісін растайтын басқа құжаттарды көрсеткен кезде ғана көрсетіледі.

Кепілдік қызмет көрсетуді тек Haierдің Уәкілетті серіктестері ғана жүргізеді. Уәкілетті серіктестердің толық тізімін сіз Haier Ақпараттық орталығынан мына телефондар арқылы біле аласыз:

8 (800) 070-01-29 — Қазақстаннан келген тұтынушылар үшін (Қазақстан өңірлерінен тегін қоңырау шалу)

немесе сайтта: <https://haieronline.kz> немесе электрондық пошта арқылы сұрау салу арқылы: support-kz@haieronline.kz.

Уәкілетті серіктестердің деректері өзгертілуі мүмкін, толығырақ ақпарат алу үшін Haier Ақпараттық орталығына хабарласыңыз.

КЕПІЛДІК ТАЛОНЫ

Кепілдікті және қосымша сервистік қызмет көрсету кемшіліктері мыналардың салдарынан туындаған бұйымдарға таралмайды:

- тұтынушының тауарды пайдалану, сақтау және/немесе тасымалдау шарттары мен ережелерін бұзуы;
- бұйымды дұрыс орнатпау және/немесе қосу;
- құжатпен расталған тиісті біліктілігі жоқ адамдарды Бұйымды монтаждауға тарту сияқты тоңазытқыш контурымен және электр қосылымдарымен жұмыс технологиясын бұзу;
- пайдалану жөніндегі нұсқаулық талап еткен жағдайда Бұйымға уақтылы техникалық қызмет көрсетудің болмауы;
- су құбыры желісінде артық немесе жеткіліксіз қысым;
- бұйымның осы түріне сәйкес келмейтін жуғыш құралдарды қолдану, сондай-ақ жуғыш құралдардың ұсынылған мөлшерінен асып кету;
- бұйымды ол арналмаған мақсаттарда пайдалану;
- үшінші тұлғалардың іс-әрекеттері: уәкілетті емес тұлғалардың дайындаушы рұқсат етпеген жөндеуі немесе құрылымдық немесе сұлбалық-техникалық өзгерістерді енгізуі;
- техникалық стандарттардан және қуат беру желілерінің нормаларынан ауытқулар;
- еңсерілмейтін күштің әрекеттері (апат, өрт, найзағай т. б.);
- жазатайым оқиғалар, тұтынушының немесе үшінші тұлғалардың қасақана немесе абайсыз әрекеттері;
- егер бұйымның ішіне бөгде заттардың, заттардың, сұйықтықтардың, жәндіктердің, жәндіктердің қалдықтарының түсуінен болатын зақым анықталса;— су жылытқыштың сумен толтырылмаған/толық толтырылмаған бағын қосу салдарынан термоқорғаныстың іске қосылуы.

Кепілдік және қосымша сервистік қызмет көрсету мынадай жұмыс түрлеріне таралмайды:

- бұйымды пайдалану орнында орнату және қосу;
- бұйымды пайдалану бойынша тұтынушыға нұсқау беру және кеңес беру;
- бұйымды сыртынан немесе ішінен тазалау.

Кепілдік және қосымша сервистік қызмет көрсетуге төменде келтірілген шығын материалдары мен аксессуарлары жатпайды:

- кондиционерге арналған сүзгілер;
- кір жуғыш және ыдыс жуатын машиналарға арналған сүзгілер, суды жеткізуге/төуге арналған құбыршектер;
- құбыршектер, түтіктер, қылышақтар, саптамалар, шаң жинағыштар, шаңсорғыштарға арналған сүзгілер;
- тәрелкелер, істіктер, торлар, табақшалар және қысқа толқынды пештерге арналған тұғырықтар;
- сүзгілер, иіс сіңіргіштер, шамдар, сөрелер, жәшіктер, тұғырықтар және азық-түлікті тоңазытқыштарда сақтауға арналған басқа да ыдыстар;
- басқару пульстері, аккумуляторлық батареялар, қуат беру элементтері, сыртқы қуат беру блоктары және зарядтау құрылғылары;
- бұйымға қоса берілетін құжаттама.

Бұйымға мерзімді қызмет көрсету (сүзгілерді ауыстыру және т.б.) тұтынушының өтініші бойынша қосымша ақыға жасалады.

Маңызды! Аспапта сериялық нөмірінің болмауы Өндіруші үшін аспапты сәйкестендіруді және нәтижесінде кепілдікті қызмет көрсетуді мүмкін емес етеді. Аспаптан зауыттық сәйкестендіру тақтайшаларын алып тастауға тыйым салынады. Зауыттық тақтайшалардың бүлінуі немесе болмауы кепілдік міндеттемелерді орындаудан бас тартуға әкелуі мүмкін.

* қосымша сервистік қызмет көрсету электрлік су жылытқыштарға, қысқа толқынды пештерге, HRB-331 модельді тоңазытқыштарға, мұздатқыштарға, газ плиталарына, шаңсорғыштарға, робот-шаңсорғыштарға, теледидарларға, теледидарлық приставкаларға, планшеттік компьютерлерге, ноубуктерге, ұялы телефондарға, гироскутерлерге таралмайды.



Изготовитель/ Өндіруші: «Haier Overseas Electric Appliances Corp. Ltd.»
Room S401, Haier Brand building, Haier Industry park, Hi-tech Zone, Laoshan Dis-trict, Qingdao, China

Уполномоченная организация/ импортер: ООО «ХАР»,
121099, город Москва, Новинский бульвар, дом 8, этаж 16, офис 1601.

Қазақстан Республикасындағы уәкілетті ұйым/ импорттаушы: «Хайер Мидл Эйжа» ЖШС,
050000, Алматы қаласы, Медеу ауданы, Достық даңғылы, 210 ғимарат.

Уполномоченная организация в Республике Казахстан: ТОО «Хайер Мидл Эйжа»,
050000, город Алматы, Медеуский район, Проспект Достык, дом 210.

Продукция соответствует требованиям технических регламентов Евразийского экономического
(Таможенного) союза.

Сертификат соответствия № ЕАЭС RU С-CN.БЛ08.В.01757/24 от 01.08.2024 действует до 31.07.2029.
Декларация о соответствии № ЕАЭС N RU Д-CN.РА06.В.38456/24 от 24.07.2024 действует до 23.07.2029.

Более подробные сведения указаны в Едином реестре выданных сертификатов соответствия и
зарегистрированных деклараций о соответствии Евразийского экономического союза.

Сделано в Китае / Қытайда жасалған

Дата изготовления
и гарантийный срок
указаны на этикетке
устройства

Шығарылған күні
және кепілдік
мерзімі құрылғының
заттаңбасында
көрсетілген

