

Звуковая панель

BRAVIA Theatre Bar 6



Модель: YY2088C / YY2092C

Установите приложение на свой смартфон и следуйте инструкциям в приложении, чтобы настроить акустическую систему



Чтобы использовать акустическую систему со всеми доступными функциями и улучшенными характеристиками, обновите программное обеспечение акустической системы и приложение "Sony | BRAVIA Connect" до последних версий. HT-B600 / HT-BD60

Инструкция по использованию / Комплектующие и элементы управления

[О приложении, необходимом для использования акустической системы](#)

[О справочном руководстве по описанию](#)

Комплектующие и элементы управления

[Системная конфигурация акустической системы и подключенных устройств](#)

[Барная колонка](#)

[Сабвуфер](#)

[Индикаторы на панели Динамиков](#)

[Индикатор на сабвуфере](#)

[Прилагаемый пульт дистанционного управления](#)

[Экран пульта дистанционного управления в приложении](#)

Начальная настройка

[Проверка содержимого комплекта поставки](#)

Установка акустической системы

[Установка штатного динамика и сабвуфера](#)

[Установка акустической системы на подставку для телевизора и полки](#)

[Крепление барной колонки на стене](#)

[Подключение к телевизору](#)

[Подключение к розетке переменного тока \(электросети\)](#)

[Выполнение начальной настройки с помощью приложения "Sony | BRAVIA Connect"](#)

[Если барная колонка и сабвуфер подключены неправильно](#)

Прослушивание музыки / звука

[Прослушивание звука телевизора](#)

[Настройка качества звука](#)

Прослушивание музыки / звука с помощью функции BLUETOOTH®

[Прослушивание музыки с помощью сопряжения с устройством BLUETOOTH, подключенным в первый раз](#)

[Прослушивание музыки с сопряженного устройства BLUETOOTH](#)

[Включение или выключение функции BLUETOOTH](#)

Использование акустической системы с помощью блокировки с телевизором

[Управление акустической системой путем сопряжения с телевизором \(управление функцией HDMI\)](#)

[Управление акустической системой путем сопряжения с телевизором, совместимым с функцией "BRAVIA Sync"](#)

Изменение настроек с помощью приложения

[\[Настройки беспроводной колонки\]](#)

[\[Настройки звука\]](#)

[\[Настройки HDMI\]](#)

[\[Настройки Bluetooth\]](#)

[\[Системные настройки\]](#) —

[\[Простая начальная настройка\]](#)

[Экономия электроэнергии в режиме ожидания](#)

[Обновление программного обеспечения](#)

Устранение неполадок

[Устранение неполадок](#)

[Веб-сайт службы поддержки клиентов](#)

[Сброс настроек акустической системы](#)

Дополнительная информация

[Технические характеристики](#)

[Поддерживаемые аудиоформаты](#)

[Товарные знаки](#)

[Лицензии](#)

[Указания по использованию](#)

Звуковая панель

BRAVIA Theatre Bar 6

О приложении, необходимом для использования акустической системы

Используйте смартфон с установленным приложением "Sony | BRAVIA Connect" для выполнения начальной настройки и операций, а также настройки параметров акустической системы. Установите приложение "Sony | BRAVIA Connect" на свой смартфон.



Приложение позволяет выполнять следующие операции и настройки.

- Начальные настройки акустической системы Такие операции,
- как регулировка громкости, выбор входного сигнала и т.д. Измените
- настройки акустической системы на желаемые Проверьте
- информацию о службе поддержки и последних обновлениях

Прилагаемый пульт дистанционного управления можно использовать только для выполнения операций и изменения настроек, которые часто используются при просмотре содержимого.

Тема по теме

- [Прилагаемый пульт дистанционного управления](#)
- [Экран пульта дистанционного управления в приложении](#)

TR1001686282

Звуковая панель

BRAVIA Theatre Bar 6

О справочном руководстве Описание

Об описании операций

В этом справочном руководстве описываются операции, основанные на следующих предположениях.

- И акустическая система, и приложение "Sony | BRAVIA Connect" оснащены последней
- версией программного обеспечения. Акустическая система подключается к телевизору, совместимому с eARC или ARC, с помощью кабеля HDMI, и управление функциями
- HDMI акустической системы и телевизора включено. Настройка акустической системы и телевизора (*) завершена на экране приложения "Sony | BRAVIA Connect".

Если вы используете BRAVIA, совместимую с приложением, то и акустической системой, и BRAVIA можно управлять с помощью экрана

дистанционного управления в приложении. При использовании других телевизоров с помощью пульта дистанционного управления в приложении

можно управлять только акустической системой. **О формулировках, отображаемых в приложении**

- Буквы в [] (квадратные скобки) обозначают формулировку, которая отображается на экране приложения "Sony | BRAVIA Connect".

TR1001687616

Звуковая панель
BRAVIA Theatre Bar 6

Системная конфигурация акустической системы и подключенных устройств

Акустическая система поддерживает объектно-ориентированные аудиоформаты, такие как Dolby Atmos и DTS: X.

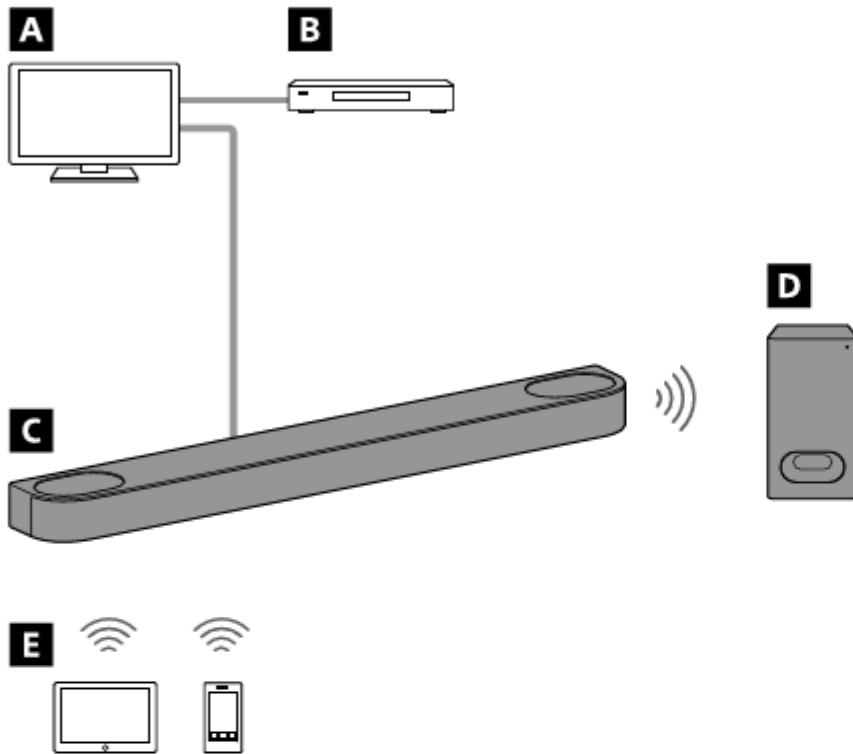

A ТВ

Акустическую систему можно использовать для воспроизведения звука из телевизора, подключив акустическую систему к телевизору, совместимому с eARC или ARC, с помощью кабеля HDMI. [Прослушивание звука из телевизора](#)

B AV-устройство (проигрыватель Blu-ray Disc™, телеприставка, кабельная приставка, спутниковая приставка, игровая консоль и т.д.)

Акустическую систему можно использовать для воспроизведения звука с AV-устройства, подключив телевизор и AV-устройство, а также систему TV и speaker соответственно с помощью кабеля HDMI.

C Барная колонка

Акустическую систему можно использовать для воспроизведения звука телевизора и AV-устройства, подключенного к телевизору.

D Входящий в комплект сабвуфер

Сабвуфер подключен по беспроводной сети к барной колонке и может воспроизводить низкочастотный звук с устройств, подключенных к барной колонке.

E Мобильное устройство

Акустическую систему можно использовать для воспроизведения звука с мобильного устройства, подключив акустическую систему и мобильное устройство с помощью функции BLUETOOTH. [Прослушивание музыки путем сопряжения устройства BLUETOOTH, подключенного в первый раз.](#)

Барный динамик

Передняя

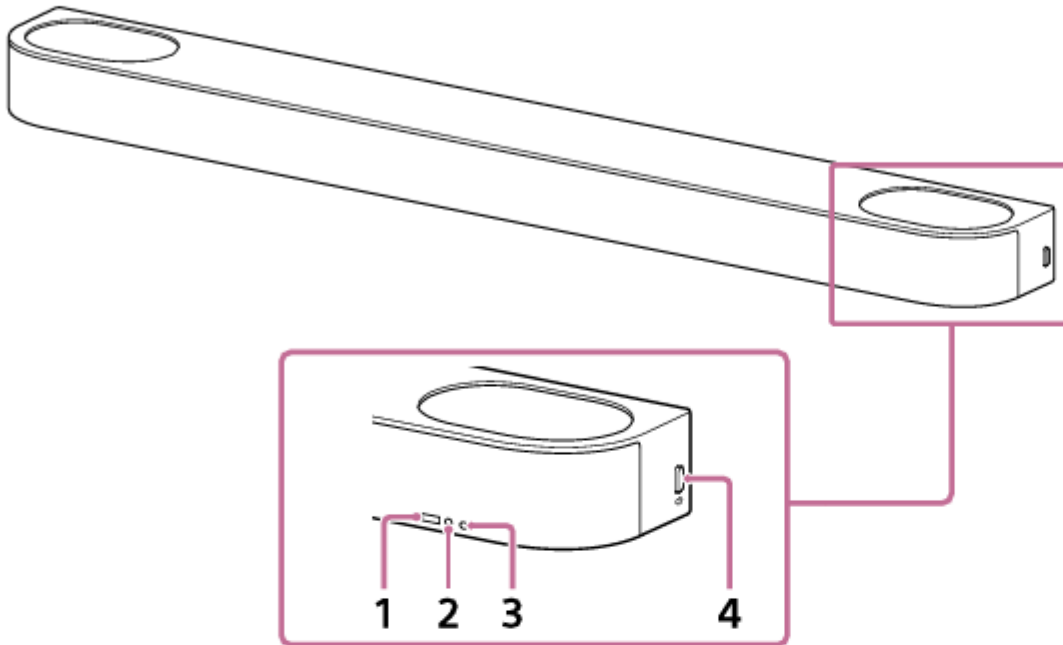

1. **Датчик дистанционного управления**
Направьте пульт дистанционного управления на датчик дистанционного управления барной колонкой, чтобы управлять акустической системой. **Индикатор дополнительного состояния (белый)** Указывает состояние динамика панели, загораясь или мигая белым цветом.
3. **Основной индикатор состояния (цветной)**
Указывает состояние динамика панели, загораясь или мигая тремя цветами (белый / синий / красный).
4. **⏻ (Питание)**
Включает динамик на панели управления. Если вы нажмете эту кнопку при включенном динамике, динамик будет переведен в режим ожидания. Нажмите и удерживайте эту кнопку более 10 секунд, чтобы перезагрузить динамик и сабвуфер.

Сзади

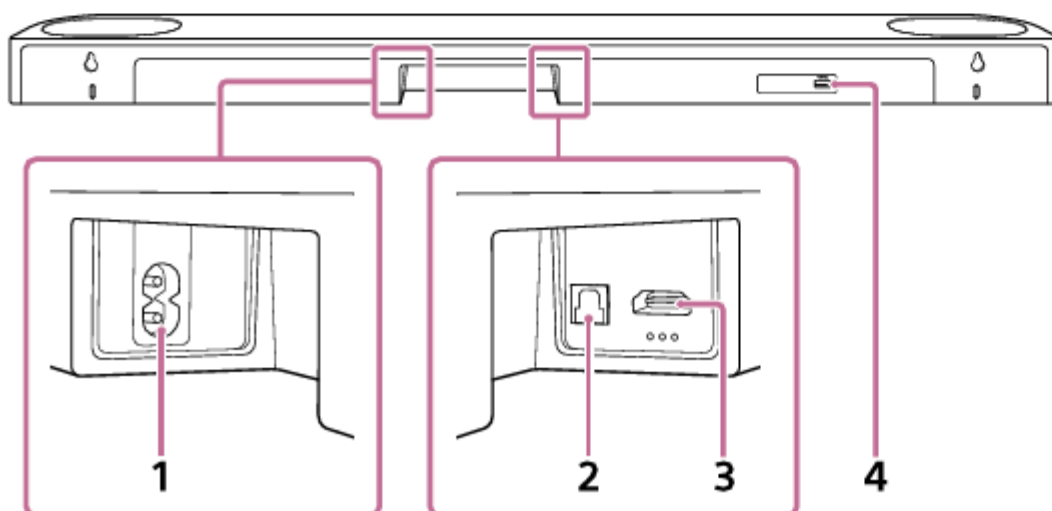

1. **Вход переменного тока**

2. Разъем TV IN (оптический)

Это оптический разъем, предназначенный для подключения к телевизору.

3. Разъем HDMI OUT (TV (eARC/ARC))

Это разъем HDMI, предназначенный для подключения к телевизору. Используйте кабель HDMI для подключения телевизора с разъемом ввода HDMI. Акустическая система совместима с eARC и ARC. ARC - это функция, которая передает звук телевизора из разъема HDMI на телевизоре на AV-устройство, такое как акустическая система, по кабелю HDMI. eARC - это усовершенствованная версия ARC, которая позволяет передавать объектно-ориентированный звук и многоканальный

4. контент LPCM, который не может быть передан с помощью ARC. **ОБНОВИТЬ порт**

Подсказка

- Под разъемом HDMI OUT (TV (eARC / ARC)) расположены три тактильные точки размером около 1 мм (1/16 дюйма). Используйте их в качестве руководства при подключении.

Соответствующая тема

- [Индикаторы на панели громкоговорителей](#)
- [Подключение к телевизору](#)
- [Подключение к розетке переменного тока \(электросети\)](#)
- [Сброс настроек акустической системы](#)

TP1001686280

Звуковая панель

BRAVIA Theatre Bar 6

Сабвуфер

Передняя

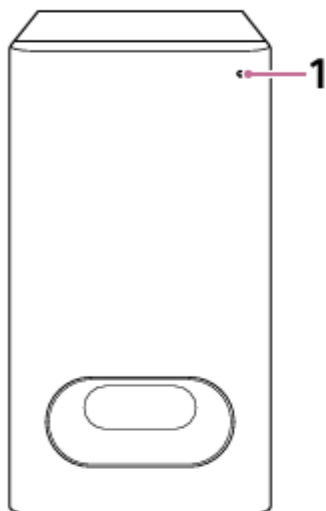

1. **Индикатор питания (цветной)**

Показывает состояние сабвуфера, загораясь или мигая 3 цветами (белый /синий /красный).

Сзади

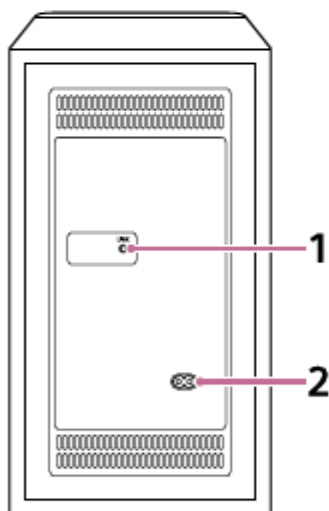

1. **Ссылка**

- **Пресса:** Нажимайте эту кнопку, если барная колонка и сабвуфер не подключаются должным образом к приложению "Sony | BRAVIA Connect". Следуйте инструкциям в приложении. **Нажимайте более 2 секунд и отпускайте:** Включает /выключает сабвуфер. **Нажмите и удерживайте более 10 секунд:** Сбрасывает сабвуфер.

2. **Вход переменного тока**

Смежная тема

- [Индикатор на сабвуфере](#)
- [Подключение к розетке переменного тока \(сетевой сети\)](#)

Звуковая панель

Театральная панель BRAVIA 6

Индикаторы на панели динамиков

Есть два индикатора, которые показывают состояние панели динамиков. Вспомогательный индикатор состояния (белый) находится слева, а основной индикатор состояния (цветной) - справа.

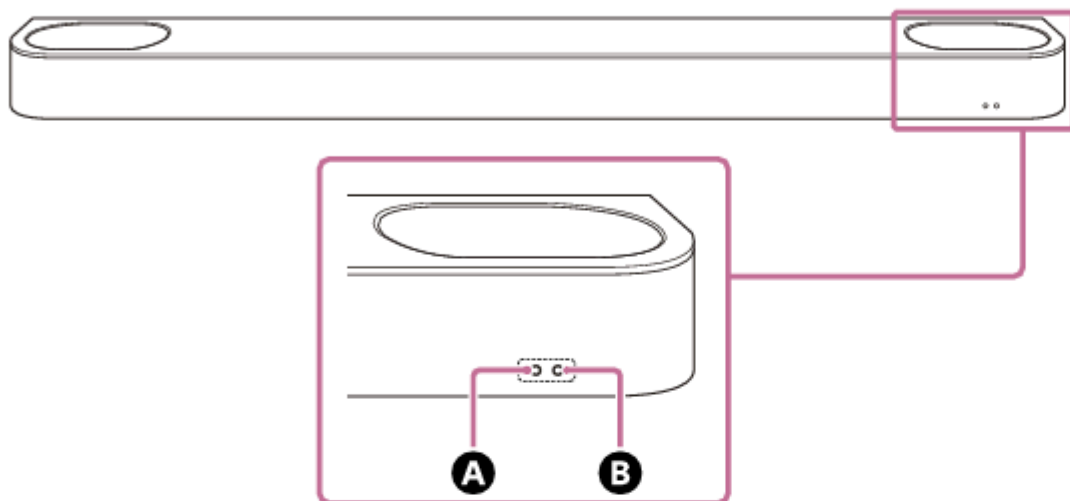

- A** Вспомогательный индикатор состояния (белый)
- B** Основной индикатор состояния (цветной)

Включение/выключение

B Основной индикатор состояния

• (Выключен)

Динамик на панели выключен.

• (Медленно мигает белым цветом)

Выполняется включение / выключение питания.

Аудиовход / отключение звука

B Основной индикатор состояния

• (горит белым цветом)

Выбран телевизионный вход.

• (Горит синим цветом)

Выбран вход BLUETOOTH. К акустической системе подключено устройство BLUETOOTH.

• (Дважды мигает синим цветом)

Акустическая система находится в режиме ожидания сопряжения по BLUETOOTH.

• (Мигает синим цветом)

Выполняется подключение к устройству BLUETOOTH.

• (Дважды мигает белым цветом)

Выполняется переключение на ТВ-вход.

• (Дважды мигает синим цветом)

Выполняется переключение на вход BLUETOOTH.





-  (Медленно мигает белым / синим поочередно)
Акустическая система настраивается.

A Индикатор дополнительного состояния

-  (Мигает белым цветом каждые 2 секунды)
Акустическая система отключена.





Обратная связь по настройке / эксплуатации

A Индикатор дополнительного состояния

-  (Горит один раз в течение более длительного времени белым цветом)
Настройка переключена в положение вкл.
-  (Дважды мигает белым цветом)
Настройка выключена.
-  (Один раз ненадолго загорается белым цветом) Громкость увеличивается и уменьшается.
-  (Мигает три раза белым цветом)
Операция недопустима. Например, настройку изменить невозможно, громкость находится на верхнем или нижнем пределе и т.д.

Особые условия

B Индикатор основного состояния

-  (Быстро мигает синим цветом)
Акустическая система регистрируется в приложении.
-  (Попеременно мигает белым / синим цветом)
Выполняется обновление / сброс программного обеспечения и т.д.
-  (Мигает красным)
Обнаружено отклонение от нормы или ошибка. Выполните действия, описанные в разделе "Устранение неполадок."
-  (Мигает белым цветом каждые 2 секунды)
Обновление завершено.

Тема по теме

- [Устранение неполадок](#)

TR1001687610

Звуковая панель
BRAVIA Theatre Bar 6

Индикатор на сабвуфере

Индикатор показывает состояние сабвуфера.

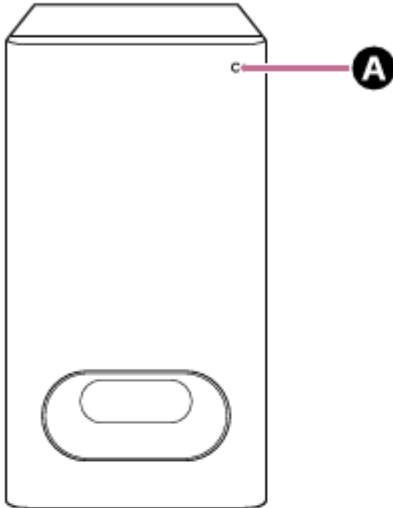



A Индикатор питания (цветной)

Включение / выключение, состояние подключения к штатному громкоговорителю

-  (Горит белым цветом)
Сабвуфер подключен к штатному громкоговорителю.
-  (Медленно мигает белым цветом)
Сабвуфер ожидает подключения от встроенного динамика.
-  (Дважды мигает белым цветом)
Сабвуфер ожидает ручного подключения от встроенного динамика.
-  (Горит красным)
Сабвуфер находится в режиме ожидания.
-  (Выключен)
Сабвуфер выключен.

Особые условия





-  (Попеременно мигает белым / синим цветом)
Выполняется обновление / сброс настроек программного обеспечения и т.д.
-  (Мигает красным)
Обнаружено отклонение от нормы или ошибка. Выполните действия, описанные в разделе "Устранение неполадок".

Связанная тема

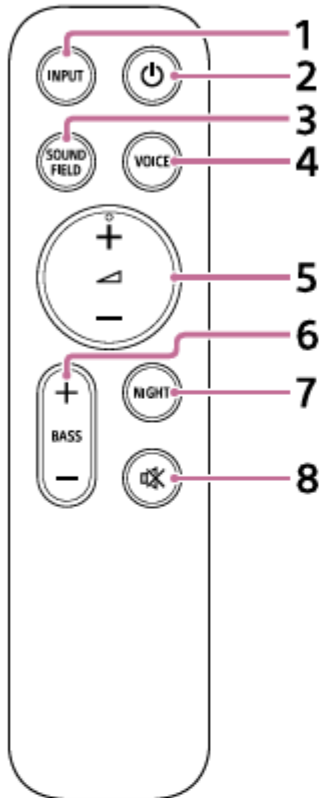
- [Устранение неполадок](#)

Прилагаемый пульт дистанционного управления



1. **ВХОД (Input)**
 Переключается на следующий вход. Источник входного сигнала переключается следующим образом: ТЕЛЕВИЗОР BLUETOOTH TV ➡ ...
 2.  **(Сила)**
 Переключение между включенным питанием и режимом ожидания на акустической системе. **ЗВУКОВОЕ ПОЛЕ (Sound field)**
 3. **ЗВУКОВОЕ ПОЛЕ (Sound field)**
 Включает/выключает эффект объемного звучания на акустической системе.
 4. **VOICE (голосовой режим)**
 Включает/выключает голосовой режим в акустической системе. При подключении телевизора Sony, совместимого с функцией подключения акустической системы, включается / выключается голосовое увеличение вместо голосового режима путем выбора ТВ-входа на акустической системе.
 5.  **(Громкость) + (плюс) (*) / - (минус)**
 Используется для регулировки громкости акустической системы. **BASS (уровень низких частот) + (плюс) / - (минус)** Регулирует громкость низких частот.
 6. **BASS (уровень низких частот) + (плюс) / - (минус)** Регулирует громкость низких частот.
 7. **NIGHT (Ночной режим)**
 Включает / выключает ночной режим акустической системы.
 8.  **(Приглушение звука)**
 Временно отключает звук в акустической системе.
-  (Громкость) + (плюс) имеет тактильную точку. Используйте ее в качестве ориентира во время работы.

О замене батареек для прилагаемого пульта дистанционного управления

Если акустическая система не реагирует при работе с прилагаемым пультом дистанционного управления, замените две батарейки на новые батарейки. Для замены используйте батарейки R03 или LR03 (типоразмера AAA). Чтобы снять крышку батарейного отсека, сдвиньте ее, нажимая на треугольную метку на задней панели пульта дистанционного управления.

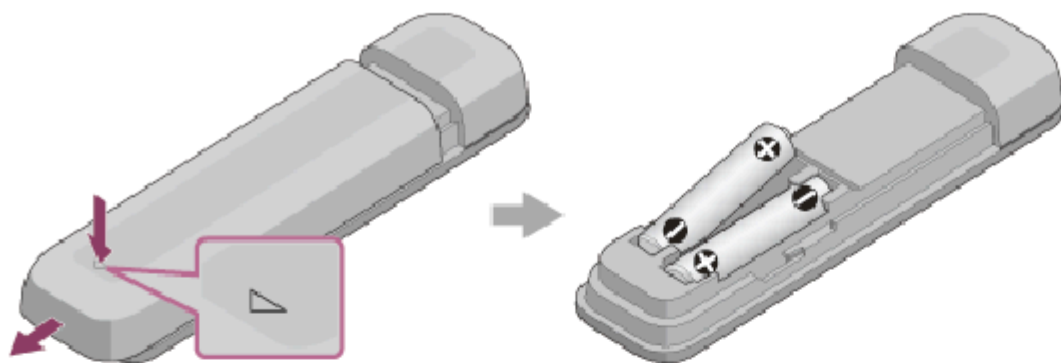

Если пульт дистанционного управления не работает должным образом

- Направьте пульт дистанционного управления на датчик дистанционного управления на динамике бара. Устраните все препятствия между пультом дистанционного управления и динамиком.
- Убедитесь, что + (положительный) и - (отрицательный) полюса аккумулятора расположены в правильном положении. Замените обе батарейки в пульте дистанционного управления на новые, если это более старые батарейки. Убедитесь, что нажата правильная кнопка на пульте дистанционного управления.

Тема по теме

- [Настройка качества звука](#)

TR1001686279

Звуковая панель

BRAVIA Theatre Bar 6

Экран дистанционного управления в приложении

В приложении есть два типа экранов дистанционного управления.

Экран дистанционного управления, который может управлять только акустической системой

Этот экран отображается, когда телевизор, несовместимый с приложением, подключен с помощью кабеля HDMI.

Экран дистанционного управления, который может управлять акустической системой и BRAVIA.

Этот экран отображается при подключении устройства BRAVIA, совместимого с приложениями, с помощью кабеля HDMI. Следующие элементы, которые можно использовать для управления акустической системой, отображаются в разделах [Пульт дистанционного управления], [Изображение и звук], [Аудио выход] и [Настройки]. Если телевизор не включен, появится экран пульта дистанционного управления, который может управлять только акустической системой.

Элементы на экране пульта дистанционного управления в приложении

● Область переключения информации о воспроизведении / ввода

Выбранный в данный момент ввод и т.д. Отображается в верхней части экрана.

При нажатии на эту область отображаются следующая информация и операции.

- Метаинформация воспроизведения: название, исполнитель, альбом, продолжительность и т.д. Песни, которая воспроизводится в данный момент. Информация о потоке: частота входного сигнала и т.д. Аудиоформат: Аудиоформат входного сигнала (Dolby Atmos, DTS и т.д.), количество каналов и т.д. Название устройства BLUETOOTH, подключенного к акустической системе. Элементы управления воспроизведением для устройства BLUETOOTH
- Выбор входного

Если телевизор, совместимый с приложением, подключен к акустической системе с помощью кабеля HDMI, также можно выбрать телевизионный вход.

● [(Питание)]

Переводит акустическую систему в режим ожидания при нажатии на эту кнопку при включенной

● акустической системе. [Ночной режим]

Включает / выключает ночной режим на акустической системе.

● [Звуковое поле]

Включает/выключает эффект объемного звучания в

● акустической системе. [Голосовой режим]

Включает/выключает голосовой режим в акустической системе.

● [Голосовое увеличение]

Эта функция включается при подключении телевизора Sony, совместимого с функцией подключения акустической системы.

Когда в акустической системе выбран телевизионный вход, вместо голосового режима работает голосовое увеличение.

● [Громкость]

Используется для регулировки громкости акустической системы.

● [Уровень низких частот]

Регулирует громкость низких частот.

● [Звук]

Когда на вход акустической системы подается двойной звуковой сигнал (dual mono), можно выбрать звук, который вы хотите услышать.

Примечание

● Акустическая система не может переключать двуязычные трансляции с несколькими сигналами и основные / вспомогательные каналы мультимплексных трансляций. Переключайте аудиосигнал на устройствах передачи, таких как телевизоры или проигрыватели дисков Blu-ray. Для получения подробной информации обратитесь к инструкциям по эксплуатации, прилагаемым к телевизору или проигрывателям дисков Blu-ray. **[Настройки]**

● Используется для настройки параметров акустической системы.

Примечание

- Если отклик управления неудовлетворительный, проверьте соединение BLUETOOTH между смартфоном и акустической системой.

Соответствующий раздел

- [Настройка качества звука](#)

TR1001687617

Звуковая панель

BRAVIA Theater Bar 6

Проверка содержимого упаковки

Если какой-либо из поставляемых элементов отсутствует, обратитесь к ближайшему дилеру Sony.

Цифры в () указывают на поставляемое количество. Доступность и количество поставляемых товаров зависят от страны / региона покупки. Обратитесь к справочному руководству, прилагаемому к вашему продукту, чтобы подтвердить наличие и количество поставляемых товаров.

- Динамик (1)



- Сабвуфер (1)

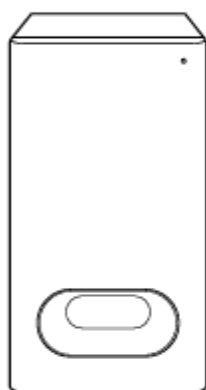

- Пульт дистанционного управления (1)

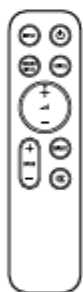

- Кабель HDMI (1)



- Шнур питания переменного тока (сетевой шнур) (2 или 4)



- Ножка (2)



- Винт (2)



- ШАБЛОН ДЛЯ настенного КРЕПЛЕНИЯ
- (бумажный) (1) Документы (1 комплект)

Запчасти входят в комплект поставки только в некоторых странах /регионах

- Аккумулятор (2)



- Сетевой адаптер (2)

TP1001687611

5-064-210-11(2) Авторское право 2025 Sony Corporation

Звуковая панель

BRAVIA Theatre Bar 6

Установка динамика и сабвуфера

Акустическая система может быть установлена на подставке для телевизора или полках и т.д. Или смонтирована на стене.

Пример барной колонки, установленной на подставке для телевизора и полках:

Сведения об установке на подставку для телевизора или полки см. в разделе "[Установка акустической системы на подставку для телевизора и полки](#)".

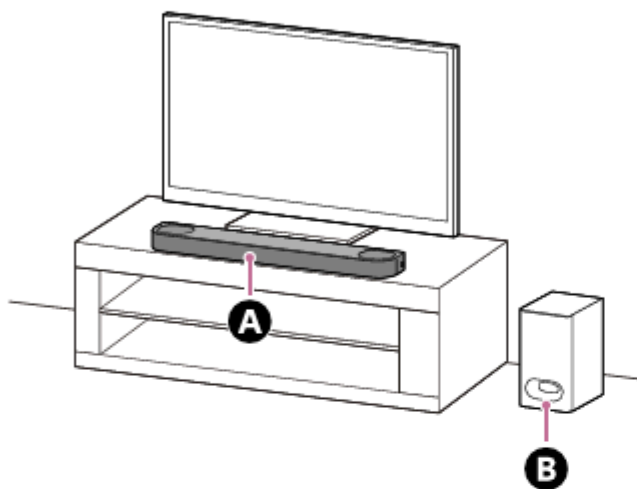

A Барная колонка

B сабвуфер

Пример барной колонки, установленной на стене:

Сведения о монтаже на стене см. в разделе "[Установка барного динамика на стену](#)".

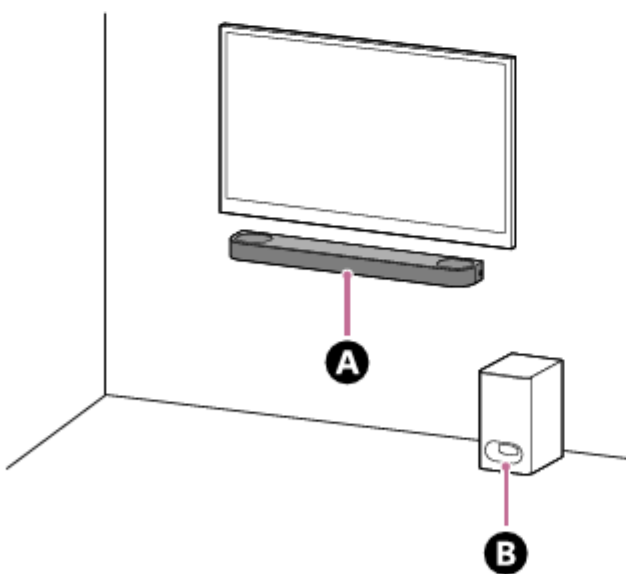

A Барная колонка

B Сабвуфер

Звуковая панель

Театральная панель BRAVIA 6

Установка акустической системы на подставку для телевизора и полки

1 Установите барную колонку на подставку для телевизора и полки.

Установите выносную колонку на открытом месте перед телевизором так, чтобы верхняя часть выносной колонки не перекрывала телевизор и не скрывала экран телевизора или датчик дистанционного управления на телевизоре. Если штативную колонку невозможно установить должным образом из-за соприкосновения с ножками телевизора, смотрите ["Как действовать в случае, когда штативную колонку невозможно установить должным образом из-за соприкосновения ножек телевизора."](#)

Пример установки с телевизором с двумя ножками для телевизора с каждой стороны:

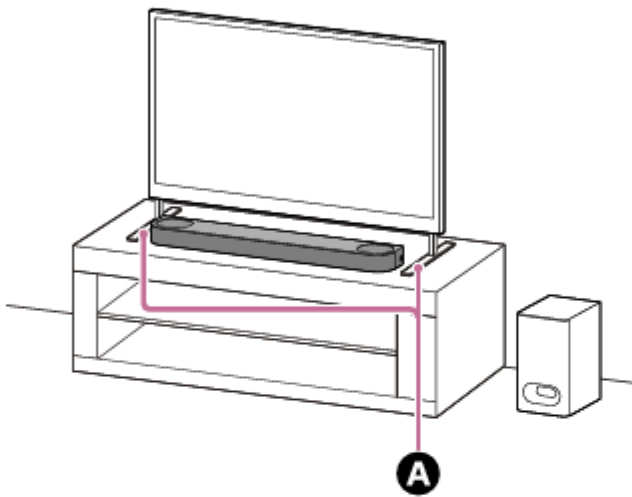

A Две ножки для телевизора с каждой стороны

Пример установки с телевизором с широкой ножкой для телевизора по центру:

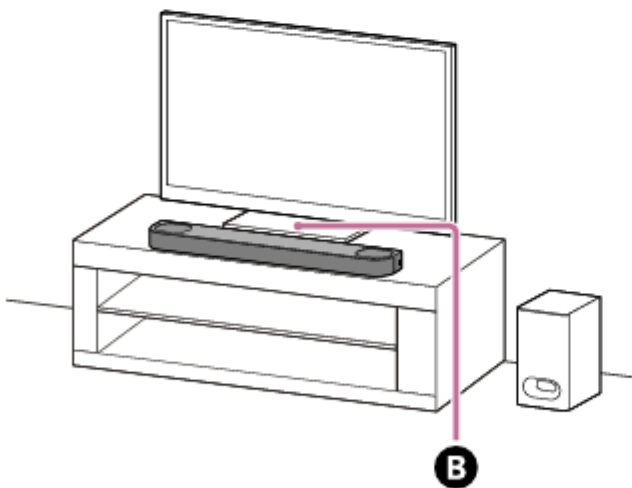

B Широкая ножка для телевизора по центру

2 Установите сабвуфер.

Сабвуфер является всенаправленным, поэтому его можно расположить по желанию.

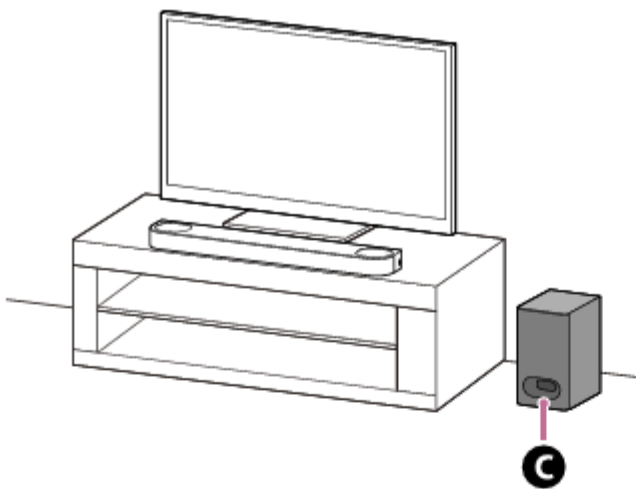

C Сабвуфер

3

Выполните [Настройки положения динамика и уровня громкости] (*) в приложении в следующих случаях.

- При изменении положения и способа установки барного динамика и сабвуфера
- При изменении условий просмотра, таких как изменение расстановки мебели
- При изменении положения для ежедневного просмотра

Отображается нажатием [Настройки] - [Настройки звука] - [Настройки положения динамика и уровня громкости] на экране пульта дистанционного управления в приложении.

Примечание

- Не размещайте металлические предметы рядом с динамиком. Беспроводные функции могут работать нестабильно.
- Не закрывайте верхнюю часть динамика. Это может привести к прерыванию воспроизведения звука из верхней части штатного динамика.
- В задней части штатного динамика имеются вентиляционные отверстия. Расположите барную колонку подальше от телевизора или стены на расстоянии 10 мм (25/64 дюйма) или более.
- Установите сабвуфер подальше от подставки для телевизора или стены на расстоянии 5 см (2 дюйма) или более.
- Не устанавливайте сабвуфер лежа на боку.

Как поступить в случае, когда барный динамик не может быть установлен должным образом из-за натягивания ножек телевизора

Прикрепив прилагаемую ножку к штатной колонке, штативную колонку можно приподнять над монтажной поверхностью, таким образом избегая соприкосновения с ножками телевизора.

Крепление ножки не улучшает качество звука. Если размер ножки телевизора соответствует указанному ниже, акустическую систему можно установить, прикрепив ножку.

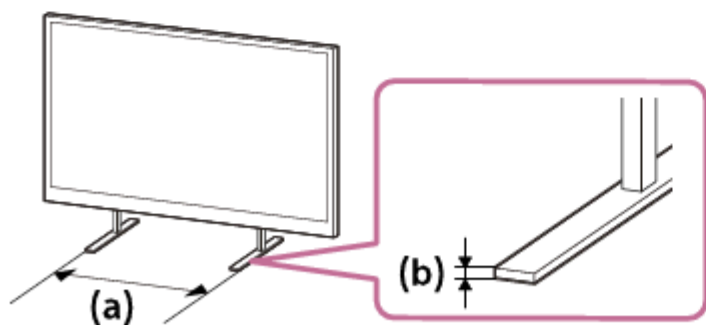

(a) расстояние между ножками телевизора: 750 мм (29 5/8

дюйма) или меньше (b) высота ножки телевизора: 8,5 мм (11/32

дюйма) или меньше 1. Подготовьте все необходимое.

- Ножка (2) (входит в комплект)



- Винт (2) (входит в комплект)



- Крестообразная отвертка

(не входит в комплект) **Прикрепите ножку к стержневому громкоговорителю.**

Установите ножку в соответствии со следующей процедурой.

- Установите стержневой громкоговоритель так, чтобы нижняя часть стержневого громкоговорителя была обращена вверх.
- Расположите опору, вставив выступающую часть с внутренней стороны опоры в отверстие для выступающей части опоры рядом с
- отверстием для винта на стержневом динамике. Закрепите ножку винтом.

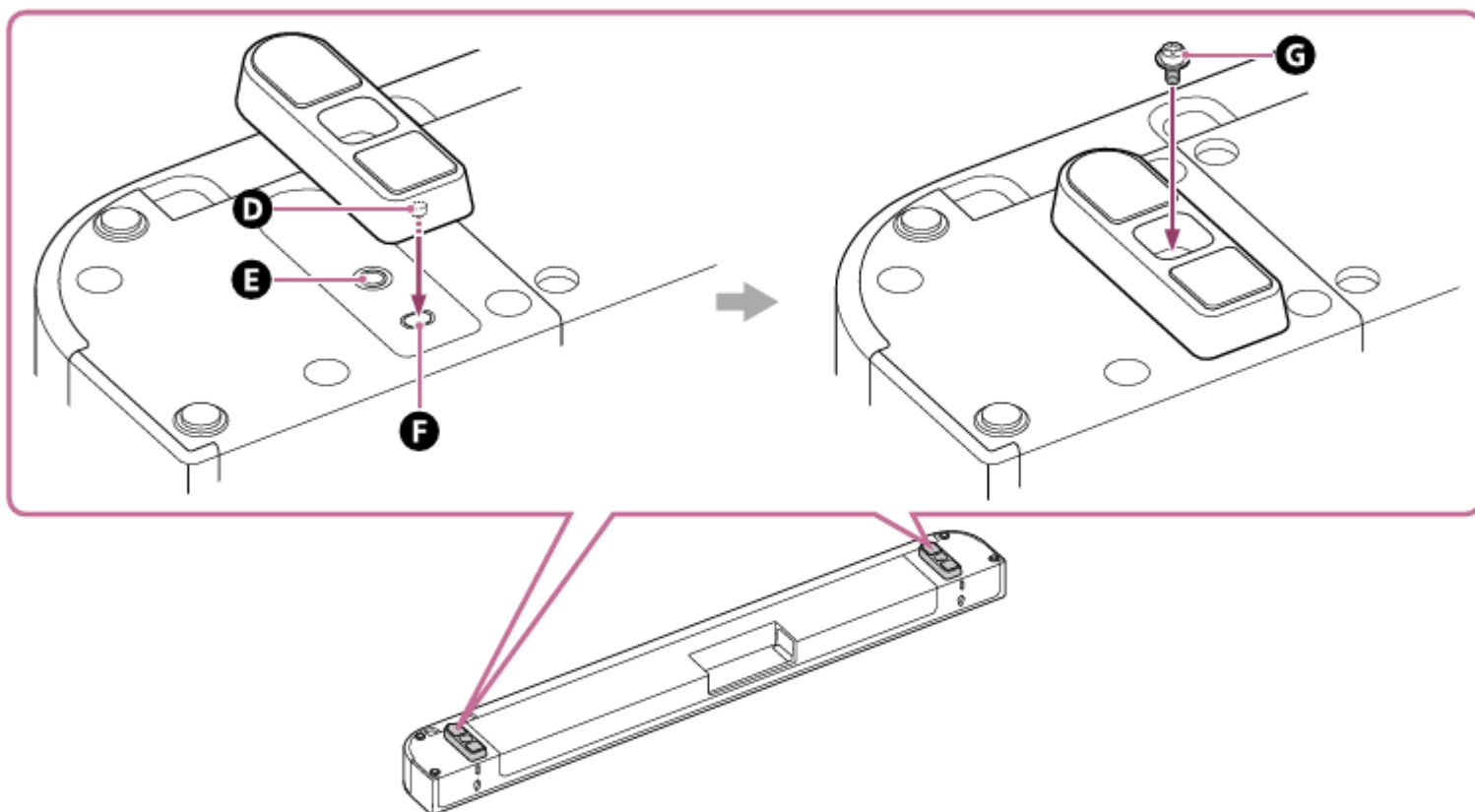

- D** выступающая часть
- E** отверстие для винта
- F** отверстие для выступающей
- G** части ножки винт (входит в

комплект) **Подсказка**

- При прикреплении / отсоединении ножки расстелите мягкую ткань или аналогичный материал, чтобы не повредить стержневой динамик.
- При отсоединении ножки, после откручивания винтов, возьмитесь за ножку и потяните, одновременно скручивая, чтобы облегчить отсоединение.

3. Установите стержневой динамик.

Будьте осторожны, не закрывайте динамиком датчик дистанционного управления на телевизоре. После установки убедитесь, что телевизор можно включать / выключать с помощью пульта дистанционного управления телевизором.

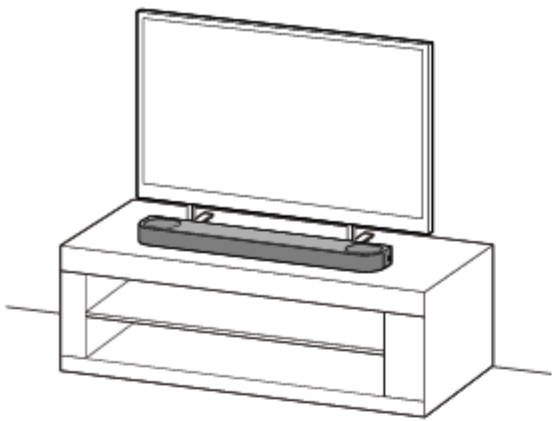

TP1001870105

5-064-210-11(2) Авторское право 2025 Sony Corporation

Звуковая панель

BRAVIA Theater Bar 6

Крепление колонки на стену

Установите барную колонку под телевизором, установленным на стене.

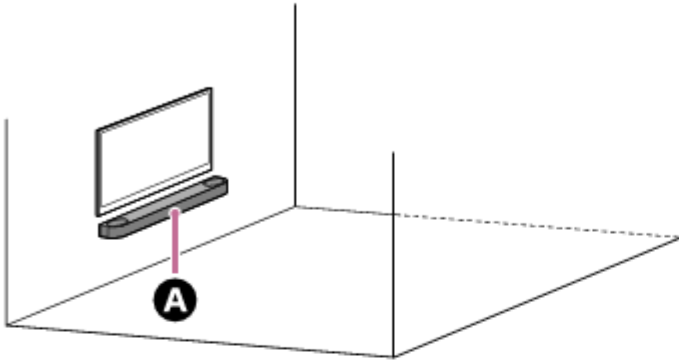

A Барная колонка

Примечание

- Повесьте барную колонку горизонтально на укрепленной стене.
- Попросите дилера Sony или лицензированного подрядчика надежно установить барную колонку с учетом всех требований безопасности.
- Sony не несет ответственности за несчастные случаи или ущерб, вызванные неправильной установкой, недостаточной прочностью монтажа, неправильным использованием или стихийными бедствиями.
- В целях безопасности для подвешивания штатного динамика требуются два или более человека.

1 Подготовьте два винта (не входят в комплект поставки), которые подходят для отверстий для настенного крепления на задней панели штатного динамика.

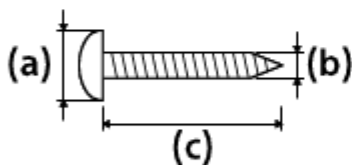

(a) от 6 мм до 9,5 мм (от 1/4 дюйма до 3/8 дюйма) (b) 4 мм (3/16 дюйма) (c) 30 мм (13/16 дюйма) или длиннее

Ссылка: Отверстие на задней панели динамика.

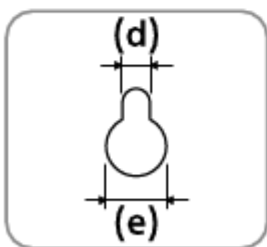

(d) 5,1 мм (7/32 дюйма)
(e) 10 мм (13/32 дюйма)

Примечание

- Подготовьте шурупы (не входят в комплект), подходящие для материала стены и прочности. Шуруп может повредить стену в зависимости от материала стены.

2

Измерьте глубину установленного телевизора (f) и определите необходимое расстояние между нижней частью телевизора и верхней частью динамика (g). Пространство необходимо для того, чтобы телевизор не мешал выходному объемному звуку из динамика на барной стойке по направлению к потолку.

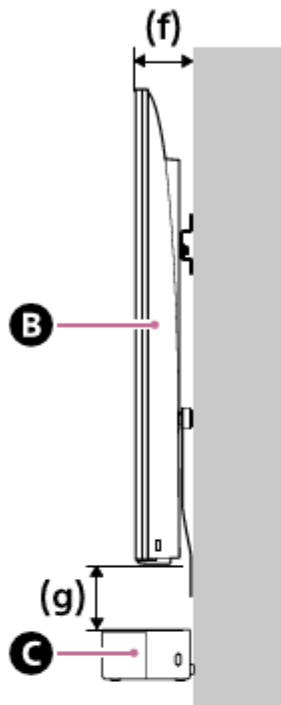

- B** Динамик для телевизора
- C** в баре

Глубина установленного телевизора (f)	Необходимое расстояние между нижней частью телевизора и верхней частью динамика на панели (g)
Короче 85 мм (3 3/8 дюйма) 85 мм	120 мм (4 3/4 дюйма) или больше
(3 3/8 дюйма) или больше	200 мм (7 7/8 дюйма) или больше

3

Выровняйте вертикальную линию над "

(прилагается) по центру ширины вашего телевизора.

↑ ① ЦЕНТРАЛЬНОЙ ЛИНИЕЙ ТЕЛЕВИЗОРА", напечатанной на ШАБЛОНЕ для НАСТЕННОГО КРЕПЛЕНИЯ (бумага).

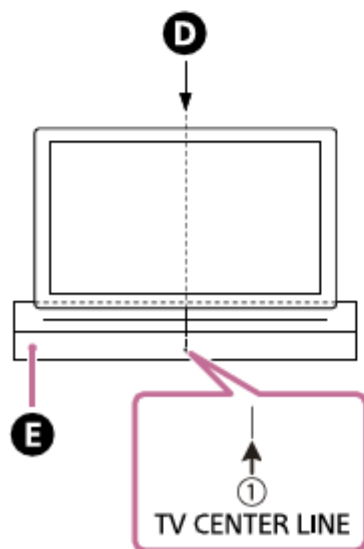

- D** По центру телевизора

E ШАБЛОН ДЛЯ НАСТЕННОГО МОНТАЖА

4 Совместите надпись «← ② ВЕРХНЯЯ ЛИНИЯ СТЕРЖНЕВОГО ДИНАМИКА», напечатанную на ШАБЛОНЕ для НАСТЕННОГО КРЕПЛЕНИЯ, с нижней ЛИНИЕЙ необходимого расстояния между нижней частью телевизора и верхней частью динамика (g) измерьте на шаге 2, затем приклейте ШАБЛОН ДЛЯ НАСТЕННОГО КРЕПЛЕНИЯ к стене с помощью имеющейся в продаже клейкой ленты и т.д.

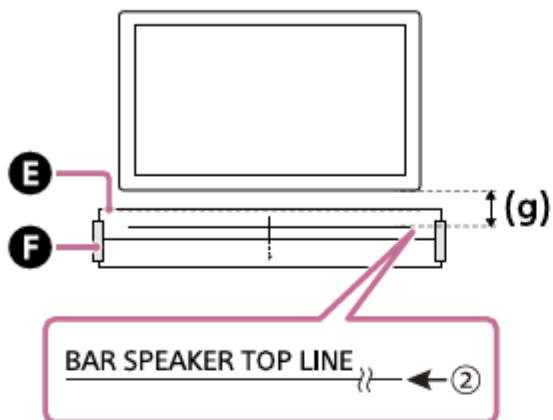

E ШАБЛОН ДЛЯ
F НАСТЕННОГО КРЕПЛЕНИЯ Клейкая лента

и т.д. **Примечание**

- При приклеивании ШАБЛОНА для настенного крепления к стене полностью разгладьте его.

5 Надежно закрепите винты, подготовленные на шаге 1, в метки для винтов на "ШАБЛОНЕ ДЛЯ НАСТЕННОГО КРЕПЛЕНИЯ".

← ③ ЛИНИЯ ВИНТА", напечатанная на

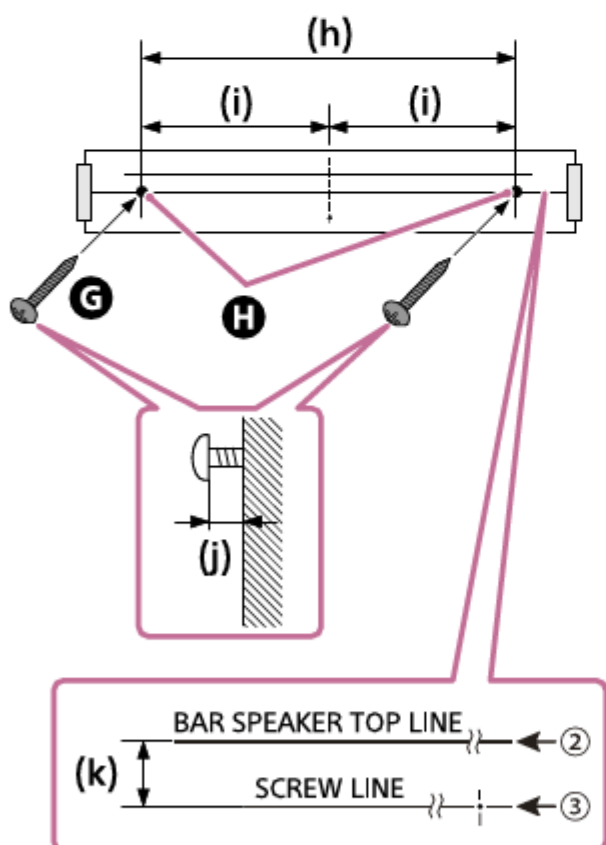

G
H Метки для винтов

- (h) 801 мм (31 1/2 дюйма)
- (i) 400,5 мм (15 3/4 дюйма) (j) от 8,5 мм до 9,5 мм (приблизительно 11/32 дюйма)
- (k) 20 мм (13/16 дюйма)

Примечание

- Надежно закрепите винты в настенной балке.

6 Снимите ШАБЛОН ДЛЯ НАСТЕННОГО КРЕПЛЕНИЯ.

7 Подсоедините кабели к барному громкоговорителю.

1. Подключите кабель HDMI (входит в комплект поставки) к разъему HDMI OUT (TV (eARC / ARC)) на панели динамиков.
2. Подключите шнур питания переменного тока (сетевой шнур) (входит в комплект поставки) к входу переменного тока на барной колонке.

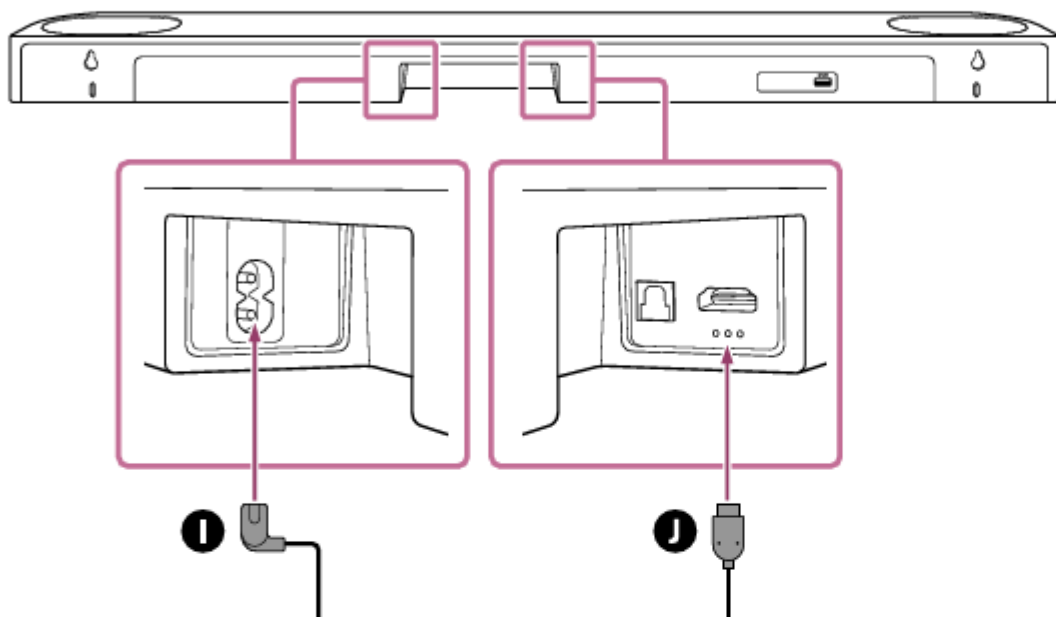

- 1 Шнур питания переменного тока
- 2 (сетевой шнур) кабель HDMI

8 Закрепите отверстия на задней панели динамика на винтах.

Совместите отверстия на задней панели стержневого динамика с помощью винтов, затем закрепите стержневой динамик на двух винтах.

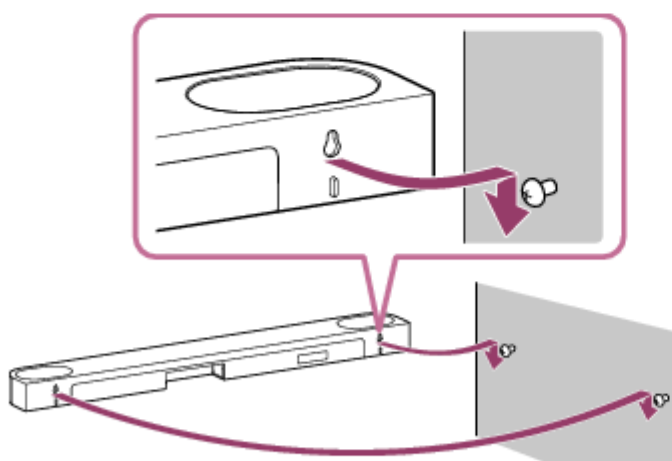

9 Подключите кабель HDMI (входит в комплект поставки), подключенный к барному динамику, к входному разъему eARC / ARC HDMI на телевизоре.

10 Подсоедините шнур питания переменного тока (сетевой шнур), подключенный к барной колонке, к розетке переменного тока (сетевой шнур).

11 Выполните [Настройки положения динамика и уровня громкости] (*) в приложении в следующих случаях.

- При изменении положения и способа установки стержневого динамика и сабвуфера

- При изменении условий просмотра, например, при изменении расстановки мебели
- При изменении положения для ежедневного просмотра

Отображается нажатием [Настройки] - [Настройки звука] - [Настройки расположения динамиков и уровня громкости] на экране пульта дистанционного управления в приложении.

Соответствующий раздел

- [Подключение к телевизору](#)
- [Подключение к розетке переменного тока \(электросети\)](#)

TR1001686276

5-064-210-11 (2) Авторские права 2025 Sony Corporation

Звуковая панель
Театральный бар BRAVIA 6

Подключение к телевизору

Убедитесь, что ваш телевизор совместим с eARC / ARC

Если на вашем телевизоре есть входное гнездо HDMI с надписью "eARC" или "ARC" Смотрите "Подключение телевизора, совместимого с eARC / ARC."



Если на вашем телевизоре нет входного разъема HDMI с надписью "eARC" или "ARC" см. "Подключение телевизора, несовместимого с eARC / ARC."



Подключение телевизора, совместимого с eARC/ARC

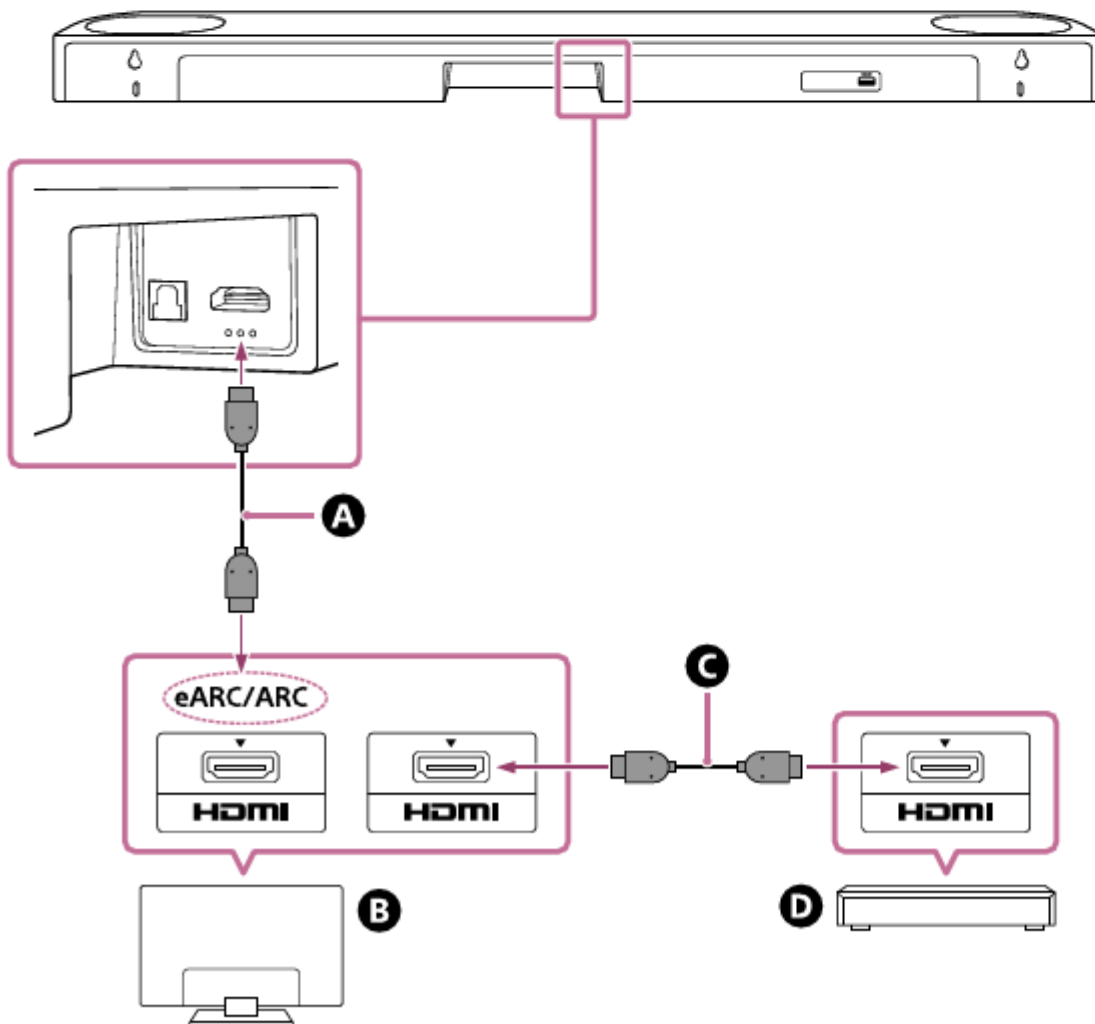

- A** Кабель HDMI (входит в комплект) Телевизор
- B** в комплект) Телевизор

- C** Кабель HDMI (не входит в комплект поставки) Проигрыватель дисков Blu-ray, телеприставка,
- D** кабельная приставка, спутниковая приставка, игровая консоль и т.д.

1. **Подключитесь к телевизору.**

Подключите разъем HDMI, совместимый с eARC/ARC, к телевизору и разъем HDMI OUT (TV (eARC/ARC)) к громкоговорителю системы с помощью кабеля HDMI (входит в комплект поставки). Подключите внешние устройства (например, проигрыватель дисков Blu-ray, телевизионную приставку, кабельное телевидение, спутниковую приставку, игровую консоль и т.д.) К телевизору с помощью кабеля HDMI (не входит в комплект поставки).

2. **Измените настройки телевизора, чтобы звук телевизора мог выводиться из акустической системы.**

В зависимости от вашего телевизора эта настройка может быть настроена автоматически при подключении акустической системы. Для получения подробной информации обратитесь к инструкции по эксплуатации вашего телевизора. **Включите функцию eARC как на акустической системе, так и на телевизоре.**

3. Если телевизор, подключенный к акустической системе, совместим с eARC/ARC, функция eARC доступна.

Чтобы воспроизводить аудиоформаты более высокого качества, такие как Dolby Atmos, на внешнем устройстве, подключенном к телевизору, убедитесь, что на акустической системе и телевизоре включена настройка eARC.

- Настройка eARC для телевизора: Обратитесь к инструкции по эксплуатации вашего телевизора.
- Настройка eARC для акустической системы: настройка включена по умолчанию.

Примечание

- Убедитесь, что разъемы надежно вставлены.
- Если акустическая система не подключена к HDMI-входу телевизора, совместимому с eARC/ARC, звук телевизора не может выводиться с акустической системы. Включите функцию Управления HDMI на телевизоре. Если функция управления HDMI на телевизоре не включена, акустическая система не воспроизводит звук телевизора. При включении функции eARC на телевизоре некоторые функции телевизора могут быть ограничены. Например, системные звуки и голосовой ответ могут не выводиться. Для получения подробной информации обратитесь к руководству по эксплуатации вашего телевизора. Типы и количество устройств, которыми можно управлять с помощью функции Control for HDMI, ограничены стандартом HDMI CEC следующим образом.
 - Записывающие устройства (устройство записи дисков Blu-ray, DVD-рекордер и т.д.): До 3 устройств
 - Устройства воспроизведения (проигрыватель дисков Blu-ray, DVD-плеер и т.д.): До 3 устройств
 - Устройства, связанные с тюнером: до 4 устройств
 - Аудиосистема (ресивер / наушники): До 1 устройства (используется данной акустической системой)

Подсказка

- Под разъемом HDMI OUT (TV (eARC / ARC)) расположены три тактильные точки размером около 1 мм (1/16 дюйма). Используйте их в качестве руководства при подключении. Информацию о поддерживаемых аудиоформатах см. в разделе "[Поддерживаемые аудиоформаты](#)".

Подключение телевизора, несовместимого с eARC / ARC

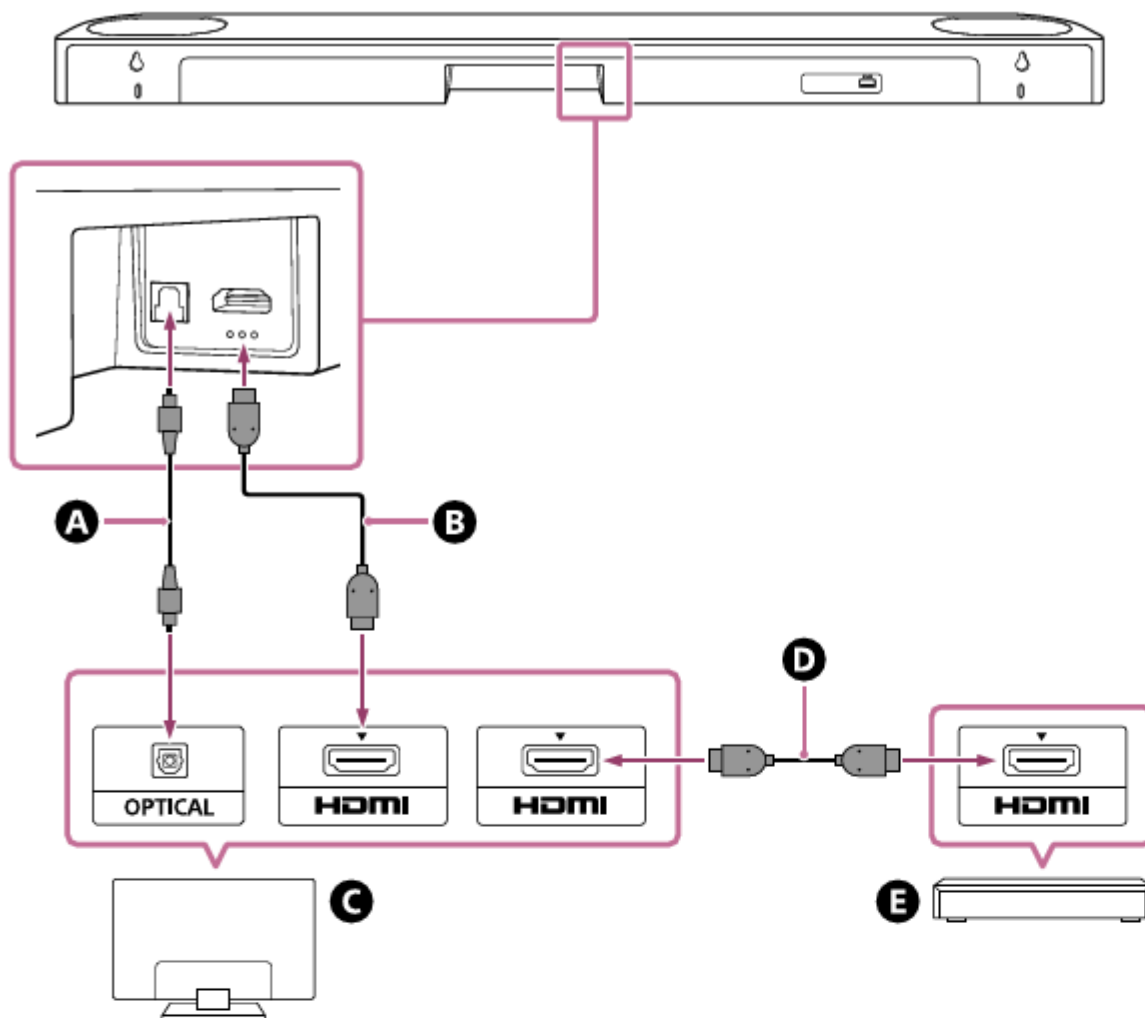

- A** Оптический цифровой кабель (не входит в комплект поставки)
- B** кабель HDMI (входит в комплект поставки)
- C** телевизор Кабель HDMI (не входит в комплект поставки)
- D** Проигрыватель Blu-ray дисков, телевизионная приставка, кабельное телевидение, спутниковое телевидение, игровая консоль и т.д.

1. Подключите разъем HDMI input на телевизоре и разъем HDMI OUT (TV eARC/ARC) на акустической системе с помощью кабеля HDMI (входит в комплект поставки).

Подключите внешние устройства (например, проигрыватель дисков Blu-ray, телевизионную приставку, кабельное телевидение, спутниковую приставку, игровую консоль и т.д.) к телевизору с помощью кабеля HDMI (не входит в комплект поставки).

2. Подключите разъем оптического цифрового выхода на телевизоре и разъем TV IN (оптический) на акустической системе с помощью оптического цифрового кабеля (не входит в комплект поставки).

3. Измените настройки телевизора, чтобы звук телевизора мог выводиться из акустической системы.

В зависимости от вашего телевизора эта настройка может быть настроена автоматически при подключении акустической системы. Для получения подробной информации обратитесь к инструкции по эксплуатации вашего телевизора.

Примечание

- Убедитесь, что разъемы надежно вставлены.
- Вставьте штекер оптического цифрового кабеля в правильном направлении, проверив форму штекера и разъема на акустической системе и телевизоре. Если вилку с усилием вставить в неправильном направлении, разъем и вилка могут быть повреждены.

Подсказка

- Под разъемом HDMI OUT (TV eARC / ARC) расположены три тактильные точки размером около 1 мм (1/16 дюйма). Используйте их в качестве ориентира при подключении.

Тема по теме

- Поддерживаемые аудиоформаты

TP1001834108

5-064-210-11(2) Авторское право 2025 Sony Corporation

Звуковая панель

Театральный бар BRAVIA 6

Подключение к розетке переменного тока (сеть)

- 1 Подсоедините шнур питания переменного тока (сетевой шнур) (входит в комплект поставки) к входу переменного тока на барной колонке, затем подсоедините к розетке переменного тока (сеть).

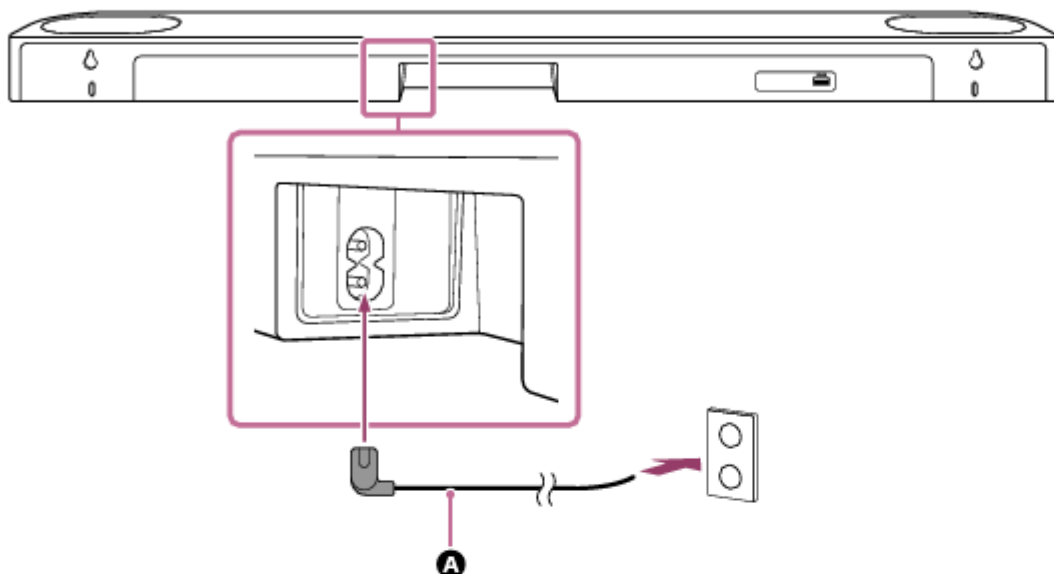

- A** Шнур питания переменного тока (сетевой шнур) (входит в комплект поставки)

- 2 Подсоедините шнур питания переменного тока (сетевой шнур) (входит в комплект поставки) к входу переменного тока на сабвуфере, затем подсоедините к розетке переменного тока (сети).

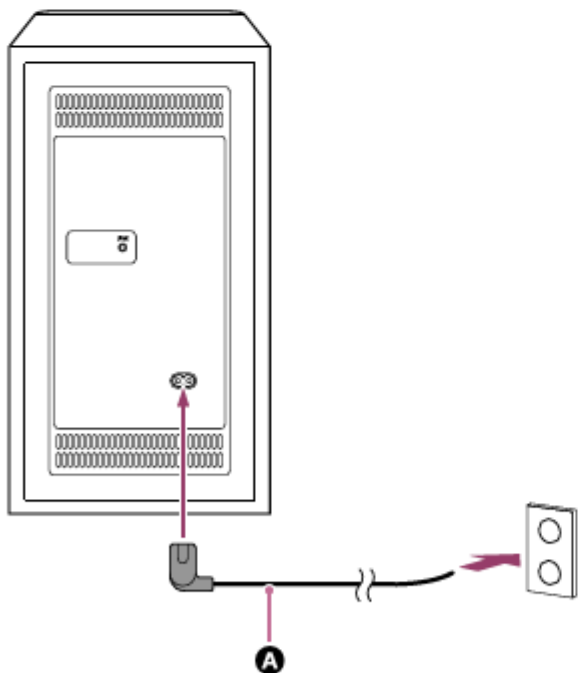

- A** Шнур питания переменного тока (сетевой шнур) (входит в комплект поставки)

Когда шнур питания сабвуфера подключен к розетке переменного тока, сабвуфер включается и индикатор питания на сабвуфере мигает белым цветом.



3

Убедитесь, что индикатор питания на сабвуфере горит белым цветом.

Когда подключение между динамиком и сабвуфером завершено, индикатор питания на сабвуфере загорится белым цветом.

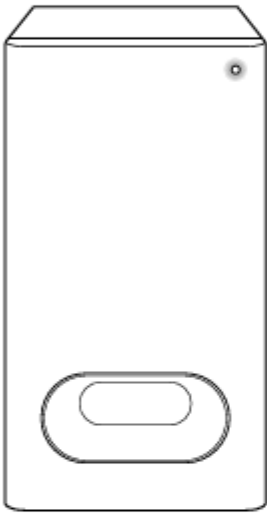

Если подключение не удается выполнить, см. ["Неправильно ли подключены динамик и сабвуфер."](#)

TR1001686274

Звуковая панель

BRAVIA Theatre Bar 6

Выполнение начальной настройки с помощью приложения "Sony | BRAVIA Connect"

Для настройки акустической системы используйте приложение "Sony | BRAVIA Connect".

1 Убедитесь, что барная колонка подключена к телевизору и что барная колонка и сабвуфер подключены к источнику питания.

2 Загрузите и установите приложение "Sony | BRAVIA Connect" на свой смартфон.



3 Откройте приложение и следуйте инструкциям на экране, чтобы завершить настройку.

После включения штатного динамика он автоматически подключается к сабвуферу, и индикатор питания на сабвуфере загорается белым цветом. Если сабвуфер не подключен к штатному громкоговорителю, индикатор питания на сабвуфере загорается красным. Подключите сабвуфер к штатному громкоговорителю, увидев надпись **"Если барный динамик и сабвуфер подключены неправильно."**

Тема по теме

- [Установка барной колонки и сабвуфера](#)
- [Установка барной колонки на стене](#)
- [Подключение к телевизору](#) [Подключение к розетке переменного тока \(электросети\)](#)

TR1001686273

Звуковая панель
BRAVIA Theater Bar 6

Если динамик на панели и сабвуфер подключены неправильно

Если сабвуфер не подключен к штатному громкоговорителю, индикатор питания на сабвуфере загорается красным, а на экране пульта дистанционного управления в приложении появляется руководство по подключению сабвуфера. Подключите сабвуфер к штатной колонке, следуя этим инструкциям в приложении.

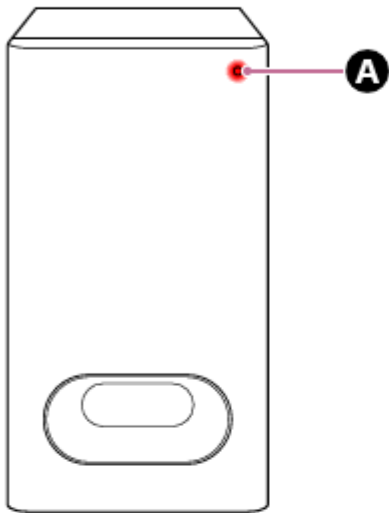

A Индикатор питания

Подсказка

- Проверьте состояние подключения динамика в [Настройки] - [Настройки беспроводного динамика] на экране пульта дистанционного управления в приложении.

Для работы с прилагаемым пультом

дистанционного управления 1. НОЧЬ нажмите (Триггер звуков), последовательно "НОЧЬ" в течение 5 секунд.

Основной индикатор состояния на панели динамиков попеременно мигает синим /белым цветом.

2. Нажмите ССЫЛКУ на сабвуфере. Индикатор питания на сабвуфере дважды мигает белым цветом. По завершении подключения индикатор питания на сабвуфере загорается белым.

По теме

- [Индикатор на сабвуфере](#)
- [Выполнение начальной настройки с помощью приложения "Sony | BRAVIA Connect" \[Простая начальная настройка\] \[Настройки беспроводной колонки\]](#)

TR1001687529

Звуковая панель

BRAVIA Theatre Bar 6

Прослушивание звука телевизора

Управляйте экраном пульта дистанционного управления в приложении следующим образом.

1 Коснитесь области переключения информации о воспроизведении / ввода в верхней части экрана, чтобы переключить ввод на [TV].

Если отображается экран дистанционного управления в приложении, которое может управлять акустической системой и BRAVIA, нет необходимости управлять переключением входных сигналов акустической системы. Аудиовход акустической системы переключается в зависимости от контента, просматриваемого на телевизоре.

2 Отрегулируйте громкость.

Для работы используется

прилагаемый пульт дистанционного управления.

Нажмите [TV] в вводе, чтобы загорелся белый цветной индикатор основного состояния на панели динамиков.

2. Отрегулируйте громкость.

Примечание

- Если при выборе ТВ-входа (eARC / ARC) изображение отсутствует, выберите предпочтительный телевизионный канал с помощью пульта дистанционного управления телевизором.
- При подключении телевизора к обоим разъемам HDMI OUT (TV (eARC/ARC)) и TV IN (оптический) вход HDMI OUT (TV (eARC/ARC)) имеет приоритет. Сабвуфер предназначен для воспроизведения басового или низкочастотного звука.
- Когда источник входного сигнала, например, в телевизионных программах, не содержит большого количества низких частот, басовый звук из сабвуфера может быть плохо слышен. В зависимости от того, включаете ли вы сначала телевизор или акустическую систему, акустическая система может быть отключена, а индикатор состояния sub на панели динамиков может мигать белым цветом. В этом случае включите телевизор перед включением акустической системы.

TR1001686552

Звуковая панель

BRAVIA Theatre Bar 6

Настройка качества звука

Следующие настройки качества звука можно выполнить на экране пульта дистанционного управления в приложении или на прилагаемом пульте дистанционного управления.

Управление с помощью экрана пульта дистанционного управления в приложении

Если к акустической системе с помощью кабеля HDMI подключена BRAVIA, совместимая с приложением, выберите [Изображение и звук].

[Звуковое поле]

Воспроизводит звук с эффектом объемного звучания. Эту настройку можно использовать для воспроизведения объемного звука с ощущением присутствия.

[Голосовой режим]

Выделяет диалоги и облегчает их прослушивание.

[Голосовое увеличение]

Эта функция включена, когда подключен телевизор Sony, совместимый с функцией подключения акустической системы.

Когда в акустической системе выбран телевизионный вход, вместо голосового режима работает голосовое увеличение.

С помощью голосового увеличения можно регулировать только громкость человеческого голоса, не изменяя общую громкость.

Громкость голоса ведущего новостей можно отрегулировать на более громкую, чтобы его было легче слышать, а громкость голоса можно отрегулировать на более тихую для прямых спортивных трансляций или в других ситуациях, когда комментарии или репортаж за репортажем слишком громкие.

[Ночной режим]

Воспроизводит чистый звук даже на низкой громкости для использования поздней ночью и обеспечивает четкое диалоговое окно с минимальной потерей точности воспроизведения.

Управление с помощью прилагаемого пульта дистанционного управления.

Каждый раз, когда вы нажимаете кнопку на прилагаемом пульте дистанционного управления, настройка меняется, и состояние настройки можно проверить на вспомогательном индикаторе состояния на панели управления. При установке в положение вкл.: индикатор дополнительного состояния загорается один раз в течение более длительного времени белым цветом. При установке в положение выкл.: индикатор дополнительного состояния дважды мигает белым цветом.

ЗВУКОВОЕ ПОЛЕ (Sound field)

Воспроизводит звук с эффектом объемного звучания. Эту настройку можно использовать для воспроизведения объемного звука с ощущением присутствия.

VOICE (голосовой режим)

Подчеркивает диалог и облегчает его прослушивание.

Функция voice zoom позволяет регулировать громкость человеческих голосов при подключении телевизора, совместимого с функцией подключения акустической системы. При включенном голосовом увеличении будет применено последнее скорректированное значение в меню телевизора или на экране дистанционного управления приложением.

НОЧЬ (ночной режим)

Воспроизводит чистый звук даже на низкой громкости для использования поздней ночью и обеспечивает четкий

диалог при минимальной потере точности воспроизведения. **Примечание**

- Звуковое поле недоступно во время вывода тестового сигнала.
- Если для параметра [Тип звукового поля] установлено значение [Dolby Speaker Virtualizer], а для звукового поля - значение вкл., голосовой режим отключен. (*)
- Ощущение присутствия, которое может быть достигнуто с помощью обработки объемного звука, может варьироваться в зависимости от воспроизводимого контента.

- При воспроизведении многоканального звука проверьте настройку цифрового аудиовыхода на устройстве, подключенном к акустической системе. Для получения подробной информации обратитесь к инструкции по эксплуатации, прилагаемой к подключенному устройству. Некоторые колонки могут не воспроизводить звук в зависимости от содержимого или настроек звукового поля (*). Ночной режим автоматически отключается при выключении акустической системы. Проверьте приведенный ниже URL-адрес для телевизоров, совместимых с функцией подключения акустической системы. https://www.sony.net/hav_faq
- В зависимости от настроек телевизора или контента голосовое увеличение может не работать.

Включение / выключение настройки звукового поля и настройки, отображаемой после нажатия
[Настройки] - [Настройки звука] - [Тип звукового поля] на экране пульта дистанционного управления в приложении.

Соответствующий раздел

- [\[Настройки звука\]](#)

TR1001686616

Звуковая панель

Театральный бар BRAVIA 6

Прослушивание музыки с помощью сопряжения устройства BLUETOOTH, подключенного в первый раз

Для использования функции BLUETOOTH необходимо выполнить предварительное сопряжение акустической системы и устройства BLUETOOTH. Сопряжение - это процесс предварительной регистрации устройств друг с другом.

1 Включите устройство BLUETOOTH.

2 Переключите вход на [Bluetooth] на экране пульта дистанционного управления в приложении.

Если к акустической системе уже подключено другое устройство BLUETOOTH, выберите [Подключиться к другим устройствам]. Акустическая система переходит в режим сопряжения, и основной индикатор состояния на панели динамиков дважды многократно мигает синим цветом при переключении на вход [Bluetooth] без сопряженного устройства.

3 Найдите акустическую систему на устройстве BLUETOOTH, выполнив операцию сопряжения.

Список устройств BLUETOOTH, обнаруженных устройством BLUETOOTH, появится на экране устройства BLUETOOTH. О том, как выполнить сопряжение с устройством BLUETOOTH, см. В руководстве по эксплуатации устройства BLUETOOTH.

4 Выберите акустическую систему (*) из списка устройств, который отображается на экране устройства BLUETOOTH, и зарегистрируйте акустическую систему и устройство BLUETOOTH друг с другом.

Если запрашивается пароль, введите "0000" theatre Bar 6 или название устройства, указанное в [Название устройства].

5 Подтвердите на экране пульта дистанционного управления в приложении, что акустическая система и устройство BLUETOOTH подключены с помощью функции BLUETOOTH.

Название подключенного устройства BLUETOOTH отображается на экране пульта дистанционного управления в приложении.

6 Запустите воспроизведение звука с помощью музыкального приложения на подключенном устройстве BLUETOOTH.

Звук выводится из акустической системы.

7 Отрегулируйте громкость.

Отрегулируйте громкость акустической системы с помощью экрана пульта дистанционного управления в приложении, приложении воспроизведения музыки или (Громкость) + (плюс)/- (минус) на прилагаемом пульте дистанционного управления. Воспроизведите или приостановите содержимое, нажав на значок операции воспроизведения на экране пульта дистанционного управления в приложении.



Примечание

- Если сопряжение не удастся, попробуйте выполнить следующие действия на устройстве BLUETOOTH.
 - Примите запрос на сопряжение. Если достигнуто максимальное количество
 - сопряженных устройств на устройстве BLUETOOTH, удалите все ненужные устройства.

- Если настройка акустической системы была сброшена, удалите информацию о сопряжении акустической системы с устройства BLUETOOTH и выполните сопряжение снова.

Подсказка

- Если сопряжение с устройством BLUETOOTH отсутствует (при использовании акустической системы сразу после покупки и т.д.), акустическая система переходит в режим сопряжения, когда ввод просто меняется на [Bluetooth].
- Выполните сопряжение для второго или последующего устройства BLUETOOTH.

Тема по теме

- [Включение или выключение функции BLUETOOTH](#)
- [Сброс настроек акустической системы](#)

TR1001686955

Звуковая панель

BRAVIA Theatre Bar 6

Прослушивание музыки с сопряженного устройства BLUETOOTH

1 Включите функцию BLUETOOTH на устройстве BLUETOOTH.

2 Переключите вход на [Bluetooth] на экране пульта дистанционного управления в приложении.

Акустическая система автоматически повторно подключается к устройству BLUETOOTH, которое было подключено к ней последним акустическая система. Если к акустической системе уже подключено другое устройство BLUETOOTH, выберите [Подключиться к другим устройствам]. Затем используйте устройство BLUETOOTH, которое вы хотите подключить к акустической системе, чтобы выбрать акустическую систему в качестве устройства, к которому подключается функция BLUETOOTH.

3 Запустите воспроизведение звука с помощью музыкального приложения на подключенном устройстве BLUETOOTH.

Звук выводится из акустической системы.

4 Отрегулируйте громкость.

Отрегулируйте громкость акустической системы с экрана пульта дистанционного управления в приложении или приложении воспроизведения музыки. Воспроизведите или приостановите содержимое, нажав на значок операции воспроизведения на экране пульта дистанционного управления в приложении.

Для работы используется прилагаемый пульт

дистанционного управления 1. Включите функцию BLUETOOTH на устройстве BLUETOOTH.

2. Нажмите INPUT (Ввод), чтобы загореться синим цветом индикатор основного состояния на панели динамиков.

Акустическая система автоматически повторно подключается к устройству BLUETOOTH, которое было подключено к ней последним акустическая система. Если вам не удастся подключиться к устройству BLUETOOTH, которое вы использовали на шаге 1, выберите [Подключиться к другим устройствам] на экране дистанционного управления в приложении. Затем используйте устройство BLUETOOTH, которое вы использовали на шаге 1, чтобы выбрать акустическую систему в качестве устройства, к которому подключается функция BLUETOOTH. Запустите воспроизведение звука с помощью

3. приложения "Музыка" на подключенном устройстве BLUETOOTH. Отрегулируйте громкость.
4.

Подсказка

- Если между акустической системой и устройством BLUETOOTH не установлено соединение BLUETOOTH, выберите акустическую систему на устройстве BLUETOOTH. Если возникает задержка звука, ее можно
- улучшить, зайдя в [Настройки] - [Настройки Bluetooth] - [Качество соединения Bluetooth] и установив значение [Приоритет при стабильном соединении] на экране пульта дистанционного управления в приложении.

Чтобы отключить устройство BLUETOOTH

Для отключения используйте один из следующих способов.

- Отключите функцию BLUETOOTH на устройстве BLUETOOTH.
- Выключите акустическую систему или устройство BLUETOOTH.

Тема по теме

- Включение или выключение функции BLUETOOTH





TP1001686954

Звуковая панель

Театральный бар BRAVIA 6

Включение или выключение функции BLUETOOTH

Функция BLUETOOTH по умолчанию включена.

-    (Громкость) + (плюс) на прилагаемом пульте дистанционного управления для этого нажмите (Отключение звука), (Громкость) - (минус) и прикажите в течение 5 секунд отключить функцию BLUETOOTH. Вспомогательный индикатор состояния на
- панели динамиков дважды мигает белым цветом. Нажмите (Отключение звука), (Громкость) - (минус) и  (Громкость) + (плюс) на прилагаемом пульте дистанционного управления в таком порядке в течение 5 секунд, чтобы включить функцию BLUETOOTH. Вспомогательный индикатор состояния на панели динамиков загорается белым цветом еще один раз.

Примечание

- Следующие операции невозможно выполнить, если функция BLUETOOTH отключена:
 - Сопряжение и / или подключение к устройству BLUETOOTH.
 - С помощью приложения "Sony | BRAVIA Connect".

TR1001686952

Звуковая панель

BRAVIA Theatre Bar 6

Управление акустической системой путем подключения к телевизору (управление функцией HDMI)

Элементы управления акустической системой, такие как включение / выключение питания или регулировка громкости, могут быть взаимосвязаны с элементами управления телевизором с помощью кабеля HDMI для подключения акустической системы к телевизору, совместимому с функцией Control for HDMI. **О функции управления HDMI**
Функция Control for HDMI - это функция, которая блокирует устройства, подключенные с помощью кабеля HDMI (High-Definition Multimedia Interface), чтобы этими устройствами можно было управлять вместе.

Хотя эта функция поддерживается устройствами, совместимыми с функцией Control for HDMI, она может не работать, если подключены устройства, отличные от тех, которые производятся Sony.

Подготовка к эксплуатации акустической системы путем ее подключения к телевизору

Включите управление настройками функций HDMI на телевизоре, подключенном к акустической системе с помощью кабеля HDMI. Настройка функции Control for HDMI на акустической системе включена по умолчанию.

Примечание

- Телевизор должен быть совместим с функцией Control for HDMI. Для получения подробной информации обратитесь к инструкции по эксплуатации телевизора.
- Проверьте настройки динамиков на телевизоре. Питание акустической системы синхронизируется с настройками динамиков на телевизоре. Для получения подробной информации обратитесь к руководству по эксплуатации телевизора. В зависимости от телевизора, если звук ранее выводился из динамиков телевизора, акустическая система может не включиться из-за блокировки элементов управления питанием телевизора, даже когда телевизор включен.

Подсказка

- Если устройство, например проигрыватель дисков Blu-ray, подключено к телевизору с помощью кабеля HDMI, включите функцию Управления HDMI на устройстве. Чтобы включить функцию управления HDMI на телевизоре или проигрывателе дисков Blu-ray, обратитесь к инструкции по эксплуатации.
- Если функция Control for HDMI ("BRAVIA Sync") включена на телевизоре производства Sony, функция Control for HDMI на акустической системе также автоматически включается. Настройку функции Control for HDMI на акустической системе можно изменить, выбрав [Настройки] - [Настройки HDMI] - [Управление для HDMI] на экране пульта дистанционного управления в приложении.

Включение питания или регулировка громкости с помощью пульта дистанционного управления телевизором

Когда телевизор включен / выключен или громкость регулируется с помощью пульта дистанционного управления телевизором, включение акустической системы или регулировка громкости блокируются.



- A** Телевизор
- B** Пульт дистанционного управления телевизором

Блокировка питания

При включении телевизора акустическая система включается автоматически. При выключении телевизора акустическая система выключается автоматически.

Примечание

- Если акустическая система выключена до выключения телевизора, акустическая система может не включиться автоматически даже при следующем включении телевизора. В этом случае выполните следующую операцию.
 - Выберите акустическую систему в качестве устройства вывода звука в меню телевизора.
 - Если используется телевизор Sony, включите акустическую систему при включенном телевизоре.

Регулировка громкости.

Звук телевизора, который вы смотрите, выводится из акустической системы автоматически. Громкость акустической системы можно регулировать с помощью пульта дистанционного управления телевизором.

Функция воспроизведения в одно касание

Акустическая система и телевизор автоматически включаются при воспроизведении контента на проигрывателе дисков

Blu-ray, подключенном к телевизору, или при выполнении такой операции, как нажатие кнопки PS на контроллере PlayStation®5.

Тема по теме

- [\[Настройки HDMI\]](#)

TP1001686951

Звуковая панель

Театральный бар BRAVIA 6

Управление акустической системой путем синхронизации с телевизором, совместимым с функцией "BRAVIA Sync"

"BRAVIA Sync" - это расширенная функция, разработанная Sony на основе функции Control for HDMI.

Используя кабель HDMI для подключения устройств, совместимых с "BRAVIA Sync", таких как телевизор или проигрыватель дисков Blu-ray, можно блокировать устройства друг с другом и управлять ими.

Как использовать "BRAVIA Sync"

Включите функцию управления HDMI на устройстве Sony, чтобы включить "BRAVIA Sync".

Что можно сделать с помощью "BRAVIA Sync"

Управление функцией HDMI

- Блокировка питания
- Регулировка громкости Функция воспроизведения
- в одно касание

Соответствующая тема

- [Управление акустической системой путем блокировки с телевизором \(управление функцией HDMI\) \[Настройки HDMI\]](#)

TR1001686950

Звуковая панель

BRAVIA Theatre Bar 6

[Настройки беспроводной акустики]

Это настройки для подключения входящего в комплект поставки сабвуфера.

Следующие пункты настроек отображаются при нажатии [Настройки] - [Настройки беспроводной колонки] на экране пульта дистанционного управления в приложении.

Проверка состояния беспроводных динамиков

Используется для проверки состояния подключения динамиков, подключенных к акустической системе, на экране приложения.

[Ссылка для запуска вручную]

Подключает динамик и сабвуфер вручную.

TR1001686944

Звуковая панель

BRAVIA Theatre Bar 6

[Настройки звука]

Это настройки для вывода звука. Следующие пункты настроек отображаются при нажатии [Настройки] - [Настройки звука] на экране пульта дистанционного управления в приложении.

[Настройки расположения динамиков и уровня громкости]

Используется для настройки расстояния между динамиками и местом прослушивания и уровня их мощности для получения максимально возможного объемного звука.

[Тип звукового поля]

Чтобы насладиться эффектом выбранного звукового поля, включите функцию звукового поля на прилагаемом пульте дистанционного управления или на экране пульта дистанционного управления в приложении.

[Тестовый звуковой сигнал]

Используется для проверки выходных параметров звука при текущих настройках и проверки того, последовательно ли выводится звук из каждого динамика.

[DSEE]

Акустическая система улучшает качество звука, восстанавливая высокочастотный звук источников сжатого звука.

[Аудио DRC]

Сжимает динамический диапазон (диапазон между самой громкой и самой тихой частями) аудиосигнала, чтобы было легче слышать более мягкие звуки.

[Управление диалогом DTS]

Громкость диалога регулируется во время воспроизведения контента, совместимого с функцией управления диалогом DTS: X.

[A / V синхронизация]

Регулирует задержку между изображением и звуком.

[Расширенная автоматическая регулировка громкости]

Уменьшает изменения громкости, вызванные входным сигналом. Эта функция эффективна, когда громкость телевизионной рекламы выше, чем у телепрограммы.

По теме

- [Прилагаемый пульт дистанционного управления](#)
- [Экран дистанционного управления в приложении](#)
- [Установка динамика и сабвуфера](#)

- Крепление настенного динамика
- [Настройки HDMI]

TR1001686948

5-064-210-11(2) Авторское право 2025 Sony Corporation

Звуковая панель

BRAVIA Theatre Bar 6

[Настройки HDMI]

Это настройки для HDMI. Следующие элементы настройки отображаются при нажатии [Настройки] - [Настройки HDMI] на экране пульта дистанционного управления в приложении.

[Управление для HDMI]

Когда включена функция Control for HDMI, устройства, подключенные с помощью кабеля HDMI, взаимодействуют друг с другом и получают ARC audio от телевизора.

[eARC]

При подключении телевизора, совместимого с eARC, включите этот параметр, чтобы включить функцию eARC. При подключении телевизора, который совместим с ARC (но не совместим с eARC), функция ARC работает независимо от того, как эта функция настроена. Если функция eARC включена, проверьте настройку eARC на телевизоре. Для получения подробной информации обратитесь к инструкции по эксплуатации телевизора.

[Режим аудиовхода телевизора]

Вы можете выбрать аудиовход на телевизоре.

TP1001686947

Звуковая панель

BRAVIA Theatre Bar 6

[Настройки Bluetooth]

Это расширенная настройка функции BLUETOOTH. Следующий пункт настройки появляется при нажатии [Настройки] - [Настройки Bluetooth] на экране пульта дистанционного управления в приложении.

[Качество соединения Bluetooth]

Используется для настройки качества соединения BLUETOOTH при воспроизведении звука с устройства BLUETOOTH в акустической системе.

Тема по теме

- [Включение или выключение функции BLUETOOTH](#)

TR1001686946

Звуковая панель

Театральная панель BRAVIA 6

[Системные настройки]

Это настройки акустической системы. Следующие параметры настройки отображаются при нажатии [Настройки] - [Системные настройки] на экране пульта дистанционного управления в приложении.

[Автоматический режим ожидания]

Когда акустическая система не работает и сигнал не поступает в течение примерно 20 минут, акустическая система автоматически переходит в сетевой режим ожидания или в режим ожидания.

[Режим ожидания Bluetooth]

Акустическая система включается автоматически при подключении к устройству BLUETOOTH с историей подключений. Акустическую систему также можно включить из приложения. Вкл.: После активации функции [Автоматический режим ожидания] или выключения акустической системы акустическая система переходит в сетевой режим ожидания. Выкл.: После активации функции [Автоматический режим ожидания] или выключения акустической системы акустическая система переходит в режим ожидания.

Примечание

- Если для параметра [Режим ожидания Bluetooth] установлено значение [Выкл.], может потребоваться больше времени для вывода звука из акустической системы при включении громкоговорителя.

[Регулятор яркости]

Используется для регулировки яркости индикаторов на панели динамиков и сабвуфере.

[Название устройства]

Используется для изменения названия акустической системы, которое отображается при использовании такой функции, как функция BLUETOOTH.

[Информация о системе]

Отображает информацию о акустической системе, такую как версия программного обеспечения.

[Информация о лицензии на программное обеспечение]

Отображает информацию о лицензии на программное обеспечение.

Звуковая панель

BRAVIA Theatre Bar 6

[Простая начальная настройка]

Базовые настройки акустической системы и настройки динамиков могут быть легко выполнены. Нажмите [Настройки]

- [Простая начальная настройка] на экране пульта дистанционного управления в приложении.

TP1001686949

Звуковая панель

BRAVIA Theatre Bar 6

Экономия электроэнергии в режиме ожидания

Чтобы снизить энергопотребление в режиме ожидания, настройте параметры следующим образом.

- Откройте [Настройки] - [Системные настройки] - [Режим ожидания Bluetooth] и установите для этого значение [Выкл.] на экране пульта дистанционного управления в приложении.

Примечание

- Если для параметра [Режим ожидания Bluetooth] установлено значение [Выкл.], для вывода звука из акустической системы может потребоваться больше времени, когда акустическая система включена.

TP1001687536

Звуковая панель

BRAVIA Theatre Bar 6

Обновление программного обеспечения

При появлении нового программного обеспечения на экране пульта дистанционного управления в приложении появится уведомление. Обновите программное обеспечение, следуя за экраном в приложении.

Примечание

- Перед началом обновления проверьте следующее.
 - Сабвуфер включен и подключен к колонке
 - на панели. Функция BLUETOOTH включена.

1 Перейдите на страницу поддержки, следуя за экраном приложения, и сохраните файл обновления программного обеспечения на USB-накопитель.

2 Подключите USB-накопитель, подготовленный на шаге 1, к порту ОБНОВЛЕНИЯ на задней панели динамика.

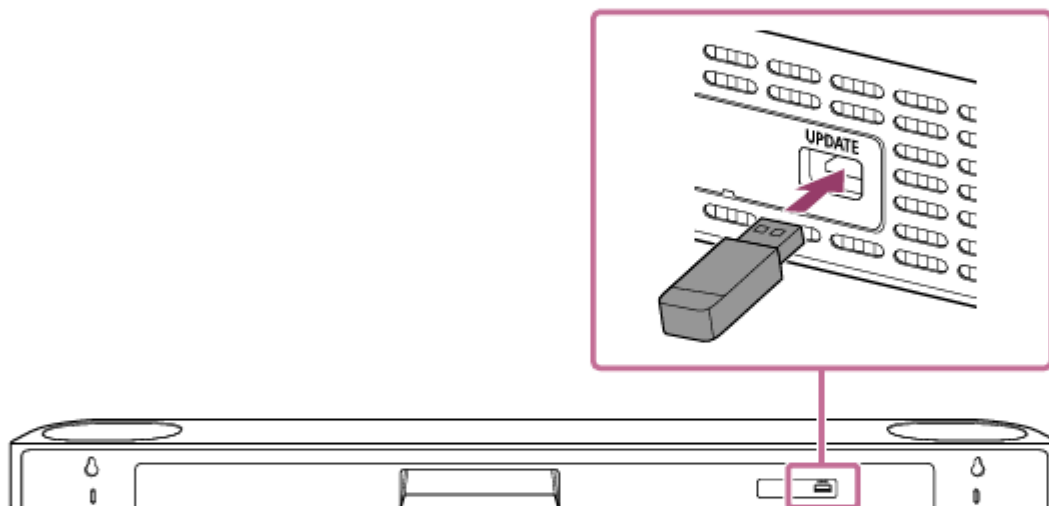

Обновление программного обеспечения начнется автоматически. Во время обновления индикатор основного состояния на панели динамиков и индикатор питания на сабвуфере медленно мигают, чередуя белый и синий цвета. По завершении обновления основной индикатор состояния на панели управления будет мигать белым каждые 2 секунды.

3 Извлеките USB-накопитель.

Подсказка

- Когда будут доступны обновления программного обеспечения, мы также уведомим вас на нашей странице поддержки. Страницу поддержки см. на веб-сайте "[Служба поддержки](#)".

Смежная Тема

- [Индикаторы на панели динамиков](#)
- [Индикатор на сабвуфере](#)
- [Включение или выключение функции BLUETOOTH](#)

Звуковая панель

BRAVIA Theatre Bar 6

Устранение неполадок

Если у вас возникли какие-либо проблемы, пожалуйста, следуйте приведенным ниже инструкциям.

1. Убедитесь, что другие устройства, подключенные к акустической системе и телевизору, подключены к правильным гнездам с помощью правильных кабелей и что они надежно вставлены до самой задней панели.



2. Убедитесь, что вентиляционные отверстия на задней панели акустической системы не заблокированы.



3. Отсоедините шнур питания переменного тока (сетевой шнур) от сетевой розетки, чтобы выключить устройство, а затем подождите несколько минут, прежде чем снова подключить его.



4. Проверьте наличие применимых проблем и решений с помощью одного из следующих методов.

- Выберите "Справка" в меню приложения "Sony | BRAVIA Connect", чтобы получить информацию о службе поддержки. На странице поддержки выберите название модели акустической системы и ознакомьтесь с информацией о поддержке. URL страницы поддержки см. в разделе "Веб-сайт службы поддержки клиентов."



5. Перезагрузите акустическую систему.

Все настройки акустической системы возвращаются в исходное состояние.



6. Если акустическая система по-прежнему работает неправильно, обратитесь в службу поддержки Sony или к ближайшему дилеру Sony .

- Контакты службы поддержки Sony:
<https://www.sony.net/support-contact>

Тема по теме

- [Веб-сайт службы поддержки клиентов](#)
- [Сброс настроек акустической системы](#)

Звуковая панель

BRAVIA Theatre Bar 6

Веб-сайт службы поддержки клиентов

На странице поддержки вы можете найти следующую информацию.

Просмотрите страницу поддержки для вашей страны / региона.

- Вопросы и ответы Последние
- обновления драйверов и
- программного обеспечения Обратитесь в службу
- поддержки Ремонт продукта
- Зарегистрируйте свой продукт

Для клиентов в США, Канаде и Латинской Америке:

<https://www.sony.com/am/support>

Для клиентов в Европе:

<https://www.sony.eu/support/>

Для клиентов в Материковом Китае:

<https://service.sony.com.cn/>

Для клиентов в Азиатско-Тихоокеанском регионе, Океании, на Ближнем Востоке и в Африке:

<https://www.sony-asia.com/support>

Для клиентов в Японии:

<https://www.sony.jp/support/>

TR1001686935

Звуковая панель

BRAVIA Theatre Bar 6

Сброс настроек акустической системы

Если акустическая система по-прежнему работает неправильно с помощью "[Устранение неполадок](#)," перезагрузите акустическую систему.

Сброс настроек штатного динамика

Нажмите и удерживайте кнопку  (включение) на штатном динамике более 10 секунд.

Основной индикатор состояния на панели динамиков попеременно мигает белым / синим цветом, и начинается сброс настроек. Когда сброс будет завершен, динамик на панели автоматически включится, и основной индикатор состояния на динамике на панели загорится белым. **Сброс настроек сабвуфера**

Нажмите и удерживайте кнопку LINK на сабвуфере более 10 секунд.

Индикатор питания на сабвуфере попеременно мигает белым / синим, и начинается сброс настроек. Когда сброс будет завершен, индикатор питания на сабвуфере загорится красным.

Если барный динамик включен, сабвуфер автоматически подключится к барному громкоговорителю и загорится индикатор питания сабвуфер загорается белым цветом.

Примечание

- Если барный динамик сбрасывается при подключении барного динамика и сабвуфера, сабвуфер будет сброшен одновременно. Чтобы перезагрузить только барный динамик, выключите сабвуфер. Если сброс настроек сабвуфера выполняется при подключении штатного динамика и сабвуфера, одновременный сброс настроек штатного динамика выполняться не будет, а будет выполнен сброс настроек только сабвуфера. После сброса настроек акустической системы удалите информацию о сопряжении для акустической системы (название акустической системы (**), имя_компьютера акустической системы) из настроек BLUETOOTH на смартфоне (*) и т.д., подключенном к акустической системе.
 - * Смартфоны с установленным приложением, аудиоустройства, совместимые с функцией BLUETOOTH
 - и т.д. BRAVIA Theatre Bar 6 или название устройства, указанное в [Название устройства].
- При сбросе настроек акустической системы выполните первоначальную настройку в приложении.
- При сбросе настройки связь с динамиком и сабвуфером может быть потеряна. В этом случае подключите их повторно, нажав кнопку LINK на задней панели сабвуфера.

По теме

- [Индикаторы на панели динамиков](#)
- [Индикатор на сабвуфере](#)
- [Выполнение начальной настройки с помощью приложения "Sony | BRAVIA Connect"](#)

TR1001686942

Звуковая панель

BRAVIA Theatre Bar 6

Технические характеристики

Барная колонка (YY2088C1 / YY2092C1)

Секция передней акустической системы

Динамик

46 мм × 54 мм (1 13/16 дюйма × 2 1/4 дюйма)

конического типа **Акустическая система**

Тип акустической подвески

Центральная секция

динамика динамик

46 мм × 54 мм (1 13/16 дюйма × 2 1/4 дюйма)

конического типа **Акустическая система**

Тип акустической подвески

Верхняя секция динамика

Динамик

46 мм × 54 мм (1 13/16 дюйма × 2 1/4 дюйма)

конического типа **Акустическая система**

Тип акустической подвески

Секция BLUETOOTH

Выход

Спецификация BLUETOOTH Класс

мощности 1 **Максимальная дальность связи**

Линия обзора приблизительно. 25 м (82,0 футов)

* .

Фактический диапазон будет варьироваться в зависимости от таких факторов, как препятствия между устройствами, магнитные поля вокруг микроволновой печи, статическое электричество, использование беспроводного телефона, чувствительность приема, операционная система, программные приложения и т.д.

Максимальное количество регистрируемых

устройств 9 устройств: BLUETOOTH Low Energy

(подключение через Sony | BRAVIA Connect) 9

устройств: BLUETOOTH Classic (A2DP) **Полоса****частот** Полоса 2,4 ГГц (2.400 0 ГГц - 2.483 5 ГГц)

Метод модуляции

FHSS

Совместимый профиль BLUETOOTH*

Профиль BLUETOOTH стандартизирует функции в соответствии с характеристиками устройств BLUETOOTH.

A2DP (расширенный профиль распространения

звука) AVRCP (Профиль удаленного управления

аудио-видео) **Поддерживаемый кодек ***

* .

Кодек - это формат сжатия и преобразования аудиосигнала.

SBC (поддиапазонный кодек)

AAC (расширенное кодирование

звука) **Соответствующая защита****контента** SCMS-T

Диапазон передачи (A2DP)

20 Гц - 20 000 Гц (частота дискретизации)

44,1 кГц, 48 кГц) Секция USB

 порт (USB)

Тип А (только для обновления программного обеспечения)

Секция HDMI

Разъем

Тип А (19pin)

Общая информация

Ввод

Телевизионный вход (оптический)

Выход

Выход HDMI (TV (eARC/ARC))

Потребляемая мощность

Включено: 35 Вт Сетевой режим ожидания ([Режим ожидания Bluetooth] установлен

в положение ВКЛ.): 2,0 Вт или меньше Режим ожидания ([Режим

ожидания Bluetooth] установлен в положение ВЫКЛ.): 0,5 Вт или меньше

При включенной функции [Автоматический режим ожидания], если устройство не эксплуатируется и сигнал не поступает примерно в течение 20 минут, барная колонка автоматически переходит в сетевой режим ожидания.

Отключение функции [Автоматический режим ожидания] приведет к увеличению энергопотребления данного устройства. **Размеры * (Ш x В x Г)**

Без учета выступающей части

Барный динамик: Прибл. 950 мм × 64 мм ×

110 мм (37 1/2 дюйма × 2 5/8 дюйма × 4

3/8 дюйма) Стержневой динамик с ножкой: прибл.

950 мм × 77 мм × 110 мм (37 1/2 дюйма

× 3 1/8 дюйма × 4 3/8 дюйма) **Масса**

Стержневой динамик:

Приблизительно 3,1 кг (6 фунтов 14 унций)

Стержневой динамик с ножкой:

приблизительно 3,1 кг (6 фунтов 14 унций)

Сабвуфер (YU2088C2/ YU2092C2)

Секция динамика

Динамик

160 мм (6 3/8 дюйма) конусного типа

Акустическая система

Акустическая система с сабвуфером

фазоинверторного типа **Общая информация**

Потребляемая мощность

Включено: 20 Вт Сетевой режим

ожидания (индикатор питания горит красным): 2,0

Вт или меньше Выключено (индикатор

питания выключен): 0,3 Вт или меньше *.

Когда вы нажимаете и удерживаете ссылку в течение 2 секунд или более, а затем отпускаете палец, динамик

переходит в режим выключения питания и индикатор питания гаснет. Нажмите ссылку, чтобы снова использовать динамик.

При включенной функции [Автоматический режим ожидания], если устройство не эксплуатируется и сигнал не поступает в течение примерно 20 минут, сабвуфер автоматически переходит в сетевой режим ожидания. Отключение функции [Автоматический режим ожидания] приведет к увеличению энергопотребления данного устройства.

Размеры * (Ш

х В х Г) без учета выступающей части

Прибл. 210 мм × 388 мм × 388 мм (8 3/8 дюйма

× 15 3/8 дюйма × 15 3/8 дюйма) **Масса**

Приблизительно 7,7 кг (16 фунтов 16 унций)

Секция беспроводного передатчика/приемника

Полоса частот

Диапазон 2,4 ГГц (2,400

0 ГГц - 2,483 5 ГГц) **Метод**

модуляции GSKF

Примечание

- Дизайн и технические характеристики могут быть изменены без предварительного уведомления.
- Обратитесь к справочному руководству, прилагаемому к вашему продукту, которое может содержать спецификационную информацию, не указанную выше.

TR1001686941

Звуковая панель
BRAVIA Theatre Bar 6

Поддерживаемые аудиоформаты

Поддерживаемые аудиоформаты различаются в зависимости от порта. "○" указывает на поддерживаемый аудиоформат, а "-" указывает на неподдерживаемый аудиоформат в таблице ниже.

Формат	Выход HDMI (eARC)	Выход HDMI (ARC)	Оптический
LPCM 2ch	○	○	○
LPCM 5.1ch	○	-	-
LPCM 7.1ch	○	-	-
Dolby Digital	○	○	○
Dolby TrueHD	○	-	-
Dolby Digital Plus	○	○	-
Dolby Atmos	○	-	-
Dolby Atmos - Dolby TrueHD	○	-	-
Dolby Atmos - Dolby Digital Plus	○	○	-
DTS	○	○	○
Дискретный DTS-ES 6.1, матрица DTS-ES 6.1	○	○	○
DTS 96/24	○	○	○
Аудио высокого разрешения DTS-HD	○	-	-
Мастер-аудио DTS-HD	○	-	-
DTS: X	○	-	-
MPEG-2 AAC*	○	○	○
MPEG-4 AAC*	○	○	○

* Не поддерживается в некоторых странах / регионах.

TR1001686939

Звуковая панель

BRAVIA Theater Bar 6

Торговые марки

Словесный знак и логотипы BLUETOOTH® являются зарегистрированными товарными знаками, принадлежащими Bluetooth SIG, Inc., и любое использование таких знаков корпорацией Sony Group Corporation и ее дочерними компаниями осуществляется по лицензии. Термины HDMI™, Мультимедийный интерфейс высокой четкости HDMI, фирменный стиль HDMI и логотипы HDMI являются товарными знаками или зарегистрированными товарными знаками HDMI Licensing Administrator, Inc. "BRAVIA" и "BRAVIA Sync" являются зарегистрированными товарными знаками Sony Group Corporation или ее филиалов. "PlayStation" является зарегистрированным товарным знаком Sony Interactive Entertainment Inc. Все остальные товарные знаки и зарегистрированные товарные знаки являются товарными знаками или зарегистрированными товарными знаками соответствующих владельцев. В этом руководстве знаки™ и® не указаны.

HDMI™
HIGH-DEFINITION MULTIMEDIA INTERFACE

TR1001686938

Звуковая панель

BRAVIA Theatre Bar 6

Лицензии

Этот продукт содержит программное обеспечение, которое Sony использует в соответствии с лицензионным соглашением с владельцем авторских прав на него. Мы обязаны доводить содержание соглашения до сведения клиентов по требованию владельца авторских прав на программное обеспечение. Пожалуйста, перейдите по следующему URL-адресу и ознакомьтесь с содержанием лицензии. <https://rd1.sony.net/help/ht/sl/25/>

Программное обеспечение, входящее в состав данного продукта, содержит защищенное авторским правом программное обеспечение, лицензированное по GPL / LGPL и другим лицензиям, для которых может потребоваться доступ к исходному коду. Вы можете найти копию соответствующего исходного кода, как того требует GPL / LGPL (и другие лицензии), по следующему URL. Вы можете получить исходный код в соответствии с требованиями GPL / LGPL на физическом носителе от нас в течение трех лет после нашей последней поставки этого продукта, подав заявку через форму по следующему URL.

Данное предложение действительно для всех, кто получил эту информацию. <https://oss.sony.net/Products/Linux/>

Пожалуйста, обратите внимание, что Sony не может отвечать на какие-либо запросы относительно содержания этого исходного кода. Dolby, Dolby Atmos и символ double-D являются зарегистрированными товарными знаками Dolby Laboratories Licensing Corporation. Произведено по лицензии Dolby Laboratories. Конфиденциальные неопубликованные работы. Авторские права © 2012-2024 Dolby Laboratories. Все права защищены.

О патентах DTS см. <http://patents.dts.com>. Изготовлено по лицензии DTS, Inc. или DTS Licensing Limited. DTS,

DTS:X и логотип DTS: X являются зарегистрированными товарными знаками или торговыми марками компании DTS, Inc. в США и других странах. © 2021 DTS, Inc. Все права защищены. Сетевые

сервисы, контент и (операционная система и) программное обеспечение данного продукта могут регулироваться индивидуальными положениями и условиями и изменяться, прерываться или прекращаться в любое время, а также могут потребовать оплаты за регистрацию и информацию о кредитной карте.

TR1001686937

Звуковая панель

BRAVIA Theatre Bar 6

Указания по использованию

Меры предосторожности

- Прилагаемый кабель питания переменного тока предназначен исключительно для данной акустической системы. Его не следует использовать с каким-либо другим устройством. Отсоединяйте шнур питания переменного тока (сетевой шнур) от розетки переменного тока (электросети), если акустическая система не используется в течение длительных периодов времени. При отсоединении шнура питания переменного тока (сетевого шнура) от розетки переменного тока (сетевой сети) всегда отсоединяйте его ,
- держась за вилку. Никогда не тяните за сам шнур. Если шнур питания переменного тока поврежден, обратитесь в службу поддержки Sony или в магазин, в котором вы приобрели устройство, для замены.

При размещении

- Не размещайте акустическую систему вблизи источников тепла или в местах, подверженных воздействию прямых солнечных лучей, чрезмерного количества пыли или механических ударов. Эти условия могут привести к неисправности. Установите эту акустическую систему на ровную поверхность. При установке на наклонную поверхность акустическая система может опрокинуться или упасть с поверхности из-за собственной вибрации, что приведет к травмам, неисправностям или снижению производительности. Установка акустической системы на пол, покрытый специальной краской, воском, жиром, растворителем и т.д., может привести к обесцвечиванию или появлению пятен на полу. Динамики акустической системы не имеют магнитного экранирования. Не кладите магнитные карты на акустическую систему или рядом с ней. Не размещайте вокруг акустической системы металлические предметы, кроме телевизора. Беспроводные функции могут работать нестабильно. При использовании акустической системы с тюнером, телевизором или видеомагнитофоном может создаваться шум или искажаться изображение. В этом случае установите акустическую систему подальше от этих устройств. Не размещайте акустическую систему вблизи предметов, излучающих сильное магнитное поле, таких как микроволновые печи или большие колонки.

Уход за акустической системой

- Вы можете использовать акустическую систему с большим комфортом и в течение более длительного периода времени, следуя приведенной ниже процедуре обслуживания .
 - Очистите акустическую систему мягкой тканью, слегка смоченной нейтральным моющим средством. Не используйте никакие абразивные диски, чистящие порошки или растворители, такие как спирт или бензин.

Для связи по BLUETOOTH

- Беспроводная технология BLUETOOTH - это беспроводная технология ближнего действия, которая обеспечивает связь между цифровыми устройствами, такими как смартфоны и компьютеры. Максимальная дальность связи может варьироваться в зависимости от наличия препятствий (люди, металлические предметы, стены и т.д.) Или электромагнитной обстановки.
- Микроволны, генерируемые устройством BLUETOOTH, могут повлиять на работу электронных медицинских устройств. Выключите акустическую систему и другие устройства BLUETOOTH в следующих местах, поскольку это может привести к несчастному случаю.:
 - В больницах, рядом с приоритетными местами в поездах, в местах, где присутствует легковоспламеняющийся газ, рядом с автоматическими дверями или рядом с пожарной сигнализацией.
- Акустическая система поддерживает функции безопасности, соответствующие стандарту безопасности BLUETOOTH, во время связи с использованием беспроводной технологии BLUETOOTH. Однако, в зависимости от настроенных настроек и других факторов, эта защита может быть недостаточной. Будьте осторожны при использовании связи по BLUETOOTH. Sony не несет никакой ответственности за любой ущерб или утерю в результате утечек данных, которые могут произойти при использовании связи по BLUETOOTH.

- Работа соединения BLUETOOTH не гарантируется со всеми устройствами BLUETOOTH.
 - Устройства BLUETOOTH, подключаемые к акустической системе, должны соответствовать стандарту BLUETOOTH, предписанному компанией Bluetooth SIG, Inc., и должны быть сертифицированы как соответствующие. Даже если подключенное устройство соответствует вышеуказанному стандарту BLUETOOTH, в зависимости от характеристик и технических характеристик устройства, возможно, не удастся подключиться, или же метод работы, дисплей или управление могут отличаться.
- В зависимости от устройства BLUETOOTH, подключенного к громкоговорителю, может возникать шум или пропадать звук, системы связи или окружающих условий. В зависимости
- от подключенного устройства для начала связи может потребоваться некоторое время.

Другие примечания

- Во время использования акустической системы может повышаться температура. Это не является неисправностью.
- Если вентиляционные отверстия акустической системы будут заблокированы, температура внутри акустической системы значительно повысится. Это может привести к неисправности. Убедитесь, что вентиляционные
- отверстия никогда не перекрываются. Не вставляйте посторонние предметы в отверстие динамика. Будьте
- осторожны, чтобы не разбрызгать воду на это устройство и прилагаемые аксессуаров. Они не являются водонепроницаемыми.
- При попадании постороннего предмета или воды в акустическую систему немедленно выключите акустическую систему, отсоедините ее от сети переменного тока и обратитесь в службу поддержки Sony или в магазин, в котором
- вы приобрели изделие. Если у вас возникли какие-либо вопросы или проблемы, касающиеся данной акустической системы, обратитесь в службу поддержки Sony или в магазин, в котором вы приобрели данное изделие.

Тема по теме

- [Устранение неполадок](#)
- [Веб-сайт службы поддержки клиентов](#)

TR1001686936