

Comfee

ПОСУДОМОЕЧНАЯ МАШИНА

Руководство по эксплуатации

CDW453Wi

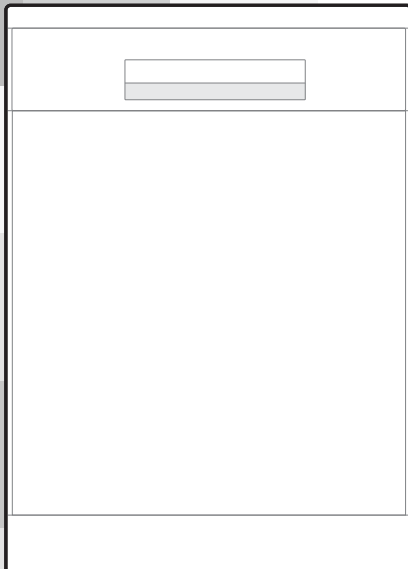

Прочитайте внимательно это Руководство перед использованием и сохраните его для дальнейшего использования.

СОДЕРЖАНИЕ

1. МЕРЫ БЕЗОПАСНОСТИ.....	2
2. СПЕЦИФИКАЦИЯ ПРИБОРА.....	8
3. ОПИСАНИЕ ПРИБОРА.....	10
4. КРАТКОЕ РУКОВОДСТВО.....	11
5. УСТАНОВКА.....	12
6. ПОРЯДОК РАБОТЫ.....	16
7. УДАЛЕННОЕ УПРАВЛЕНИЕ.....	33
8. ЧИСТКА И ОБСЛУЖИВАНИЕ.....	35
9. УСТРАНЕНИЕ НЕИСПРАВНОСТЕЙ.....	39
10. ТЕХНИЧЕСКАЯ ИНФОРМАЦИЯ.....	41

Поздравляем с покупкой нового прибора Comfee! Рекомендуем ознакомиться с данным руководством по эксплуатации, чтобы понять, как правильно установить и эксплуатировать данный прибор. Перед монтажом прибора прочитайте раздел, посвященный вопросам установки.

Перед использованием прибора внимательно прочитайте все инструкции по технике безопасности и сохраните это руководство по эксплуатации .

Храните его в непосредственной близости от места его эксплуатации для дальнейшего использования!

МЕРЫ БЕЗОПАСНОСТИ

Область применения

- Данные правила техники безопасности направлены на предотвращение непредвиденных рисков или ущерба от небезопасной или неправильной эксплуатации прибора.
- Снимите всю упаковку перед использованием прибора. После распаковки прибора убедитесь, что изделие и шнур питания не повреждены. В противном случае обратитесь к продавцу перед установкой прибора.
- Обратите внимание, что модификации или изменения прибора не допускаются из соображений безопасности.
- Использование прибора не по назначению может привести к опасным ситуациям и потере прав на гарантийное обслуживание.
- Производитель не несет ответственности за возможный ущерб здоровью и имуществу пользователей в случае использования прибора не по назначению, а также несоблюдения мер безопасности и правил пользования прибором, указанных в Руководстве.
- Все операции, связанные с установкой, наладкой и подготовкой к эксплуатации прибора, должны выполняться исключительно квалифицированным специалистом с соблюдением всех действующих правил, стандартов и спецификаций сетей газа и электроэнергии.
- Этот прибор предназначен только для домашнего использования.

МЕРЫ БЕЗОПАСНОСТИ

Предупреждающие знаки



Опасность

Данный символ указывает на опасность для жизни и здоровья из-за легковоспламеняющегося газа.



Осторожно - электричество

Данный символ указывает на то, что существует опасность для жизни и здоровья людей из-за поражения электрическим током.



Осторожно

Данный символ указывает на опасность со средним уровнем риска, который может привести к смерти или серьезной травме.



Внимание

Данный символ указывает на опасность с низкой степенью риска, который может привести к травме легкой или средней степени тяжести.



Обратите внимание

Данный символ указывает на важную информацию (например, материальный ущерб), не несущую рисков для здоровья.



Соблюдайте инструкции

Данный символ указывает на то, что действие должно быть совершено только квалифицированным специалистом в соответствии с техническими инструкциями.

Внимательно прочитайте данное руководство по эксплуатации, прежде чем использовать / эксплуатировать прибор и храните его непосредственно рядом с местом установки или прибором для дальнейшего обращения!

МЕРЫ БЕЗОПАСНОСТИ



ОПАСНОСТЬ: Риск возгорания/горючих материалов

- Если машина повреждена, ее нельзя эксплуатировать, пока она не будет отремонтирована производителем, его сервисным агентом или лицами с аналогичной квалификацией. Опасность поражения электрическим током!
- Настоящий прибор предназначен для использования в бытовых и аналогичных условиях, таких как:
 - кухни для сотрудников в магазинах, офисах и другие служебные помещения;
 - фермерские хозяйства;
 - гостиницы, мотели и другие типы жилья, связанные с проживанием постояльцев;
 - гостиницы с условиями проживания типа «кровать и завтрак».
- Данное устройство не может использоваться детьми до 8 лет и лицами с ограниченными физическими, сенсорными или умственными способностями и с недостаточным опытом или знаниями, кроме случаев, когда они находятся под присмотром лица, отвечающего за их безопасность, или получили соответствующие инструкции, позволяющие им безопасно эксплуатировать электроприбор и дающие им представление об опасности, сопряженной с его эксплуатацией.
- Не позволяйте детям играть с устройством.
- Данный прибор предназначен только для использования внутри помещений.
- Во избежание риска поражения электрическим током не погружайте устройство, шнур или вилку в воду или другую жидкость.
- Перед очисткой и обслуживанием прибора отключите его от сети.
- Для чистки прибора используйте мягкую ткань, смоченную мягким моющим средством, а затем вытрите его сухой тканью.

МЕРЫ БЕЗОПАСНОСТИ



ВНИМАНИЕ

- Если шнур питания поврежден, он должен быть заменен производителем, его сервисным агентом или лицом с аналогичной квалификацией во избежание опасности.
- Если вы используете посудомоечную машину в доме на колесах, используйте ее только во время нахождения транспортного средства на стоянке.
- Посудомоечную машину нельзя хранить и использовать в местах с отрицательной температурой. Замерзшая внутри прибора вода приведет к его серьезным повреждениям.
- Держите моющие и чистящие средства в безопасном месте, недоступном для детей.

Инструкции по заземлению

- Этот прибор должен быть заземлен. В случае неисправности или поломки заземление снизит риск поражения электрическим током, обеспечивая путь наименьшего сопротивления электрического тока.
- Этот прибор оснащен вилок с заземляющим проводом. Вилка должна быть подключена к соответствующей розетке, которая установлена и заземлена в соответствии со всеми местными нормами и постановлениями.
Неправильное подключение заземляющего провода оборудования может привести к поражению электрическим током. Обратитесь к квалифицированному электрику или представителю сервисной службы, если вы сомневаетесь в правильности заземления прибора.
- Не модифицируйте вилок, поставляемую с прибором, если она не входит в розетку. Поручите квалифицированному электрику установить подходящую розетку.
- Не садитесь и не вставайте на дверцу или корзину для посуды посудомоечной машины.
- Не включайте посудомоечную машину, если все панели корпуса не установлены должным образом.

МЕРЫ БЕЗОПАСНОСТИ

ВНИМАНИЕ

- Не тяните за шнур питания для отсоединения прибора от электросети. Отключайте прибор от сети, только держась за вилку.
- Очень осторожно открывайте дверцу во время работы посудомоечной машины - существует риск выплескивания воды.
- Не ставьте тяжелые предметы и не вставайте на дверцу, когда она открыта. Прибор может упасть вперед.
- При загрузке предметов для мойки:
 - 1) Разместите острые предметы так, чтобы они не повредили уплотнение дверцы;
 - 2) Предупреждение: Ножи и другие предметы с острыми концами следует загружать в корзину острием вниз или располагать в горизонтальном положении.
- Некоторые моющие средства для посудомоечных машин сильно едкие. Они могут быть чрезвычайно опасны при проглатывании. Избегайте контакта с кожей и глазами и не подпускайте детей к посудомоечной машине, когда дверца открыта.
- Убедитесь в отсутствии остатков моющего средства после завершения цикла мойки.
- Запрещается мыть пластиковые предметы, если они не имеют маркировки о безопасности мытья в посудомоечной машине. Если такой отметки на пластиковых предметах нет, следует проверить рекомендации изготовителя.
- Используйте только моющие и ополаскивающие средства, рекомендованные для использования в автоматических посудомоечных машинах.
- Никогда не используйте мыло, стиральный порошок или средство для ручного мытья посуды в посудомоечной машине.
- Не оставляйте дверцу открытой, поскольку это увеличивает опасность задеть ее или споткнуться.
- Во время установки шнур питания не должен быть слишком изогнут или зажат.

МЕРЫ БЕЗОПАСНОСТИ



ВНИМАНИЕ

- Не вмешивайтесь в элементы управления.
- Устанавливайте прибор так, чтобы доступ к розетке был свободным.
- Для подключения к водопроводу следует использовать новые комплекты шлангов, поставляемые с прибором, а старые комплекты шлангов нельзя использовать повторно.
- В целях экономии энергии в режиме ожидания прибор автоматически выключается через 15 минут без вмешательства пользователя.
- Максимально допустимое давление воды на входе 1 МПа.
- Минимально допустимое давление воды на входе 0,04 МПа.

Указания по утилизации

- Для утилизации упаковки и прибора обратитесь в центр утилизации.
- Перед утилизацией отрежьте шнур питания и сделайте устройство закрытия двери непригодным для использования.
- Картонная упаковка изготовлена из переработанной бумаги и должна быть утилизирована как макулатура.
- Обеспечив правильную утилизацию этого продукта, вы можете предотвратить потенциальные негативные последствия для окружающей среды и здоровья человека, которые в противном случае могли бы быть вызваны неправильным обращением с отходами этого продукта.
- Для получения более подробной информации об утилизации данного изделия обратитесь в местные власти и в службу утилизации бытовых отходов.
- **УТИЛИЗАЦИЯ:** Не утилизируйте данное изделие вместе с несортированными бытовыми отходами. Необходим отдельный сбор таких отходов для специальной обработки.

СПЕЦИФИКАЦИЯ ПРИБОРА

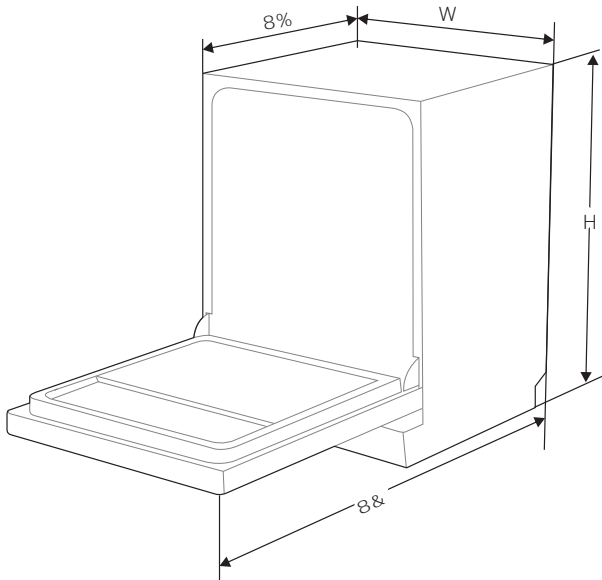

Высота (H)	845 мм
Ширина (W)	448 мм
Глубина (D1)	610 мм (с закрытой дверцей)
Глубина (D2)	1175 мм (с дверцей, открытой на 90°)

Комплектность

Посудомоечная машина со шлангами - 1 шт.	Руководство по эксплуатации - 1 шт.
Заливной шланг 1830 мм - 1 шт.	Гарантийный талон - 1 шт.
Сливной шланг 1614 мм - 1 шт.	Комплект для навешивания двери и схема - 1 шт.
Кабель питания с вилкой 1500 мм- 1 шт.	Промо-упаковка моющего средства* - 1 шт.
Воронка для засыпания соли - 1 шт.	

*Возможно наличие в промо-акциях

СПЕЦИФИКАЦИЯ ПРИБОРА

Технические характеристики

Модель	CDW453Wi
Вместимость стандартных комплектов	10
Класс энергоэффективности ①	A
Годовое потребление энергии ②	215 кВт/ч
Энергопотребление за цикл стандартной программы	0,755 кВт/ч
Энергопотребление в режиме ожидания	0,49 Вт
Энергопотребление в режиме таймера	1,0 Вт
Годовое потребление воды ③	2520 л
Класс эффективности сушки ④	A
Стандартная программа мойки ⑤	ECO 45°C
Длительность стандартной программы	233 мин
Уровень шума	49 дБ(A)
Тип установки	Отдельностоящая
Возможность встраивания	Да
Номинальная мощность	1760-2100 Вт
Электропитание	220-240В~/50 Гц
Давление воды (сила напора)	0,04-1,0МПа=0,4-10 бар

📢 Обратите внимание

- ① От А (наивысшая эффективность) до G (самая низкая эффективность)
- ② Энергопотребление в год основывается на 280 стандартных циклах мойки с использованием наполнения холодной водой и потреблением маломощных режимов. Фактическое энергопотребление зависит от того, как используется прибор.
- ③ Потребление воды в год основывается на 280 стандартных циклах мойки. Фактическое потребление воды зависит от того, как используется прибор.
- ④ От А (наивысшая эффективность) до G (самая низкая эффективность)
- ⑤ Данная программа подходит для мойки посуды с обычным загрязнением и является наиболее эффективной программой с точки зрения общего энергопотребления и расхода воды на этот тип посуды.

ОПИСАНИЕ ПРИБОРА

Внешний вид

Обратите внимание

Чтобы добиться наилучших результатов от вашей посудомоечной машины, прочитайте руководство по эксплуатации перед ее первым использованием.

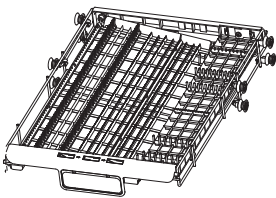
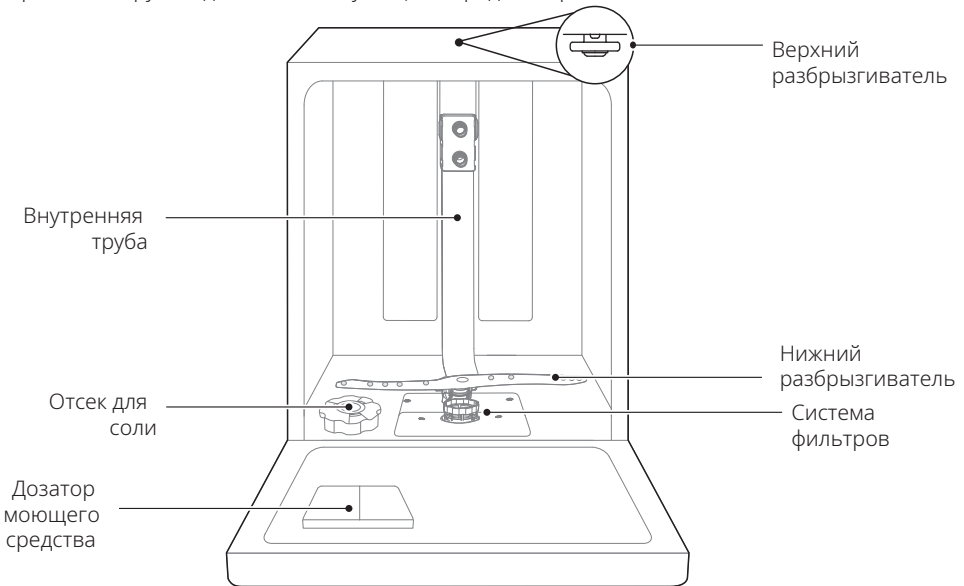

Корзина для столовых приборов

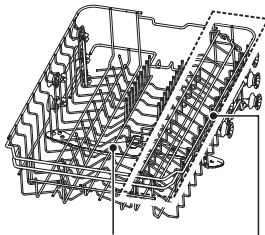

Средний разбрызгиватель

Верхняя корзина

Полка для чашек

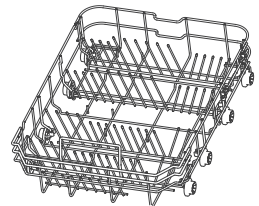

Нижняя корзина

Обратите внимание

Изображения в руководстве имеют справочный характер и могут иметь отличия от фактического внешнего вида.

КРАТКОЕ РУКОВОДСТВО

Для детального ознакомления с работой прибора прочтите соответствующий пункт в настоящем Руководстве.

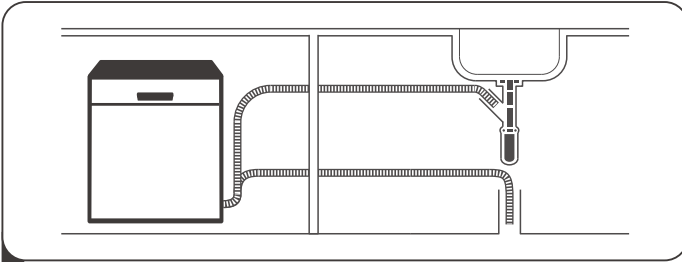

1 Установите посудомоечную машину.



2 Удалите остатки пищи с посуды. Не полощите ее

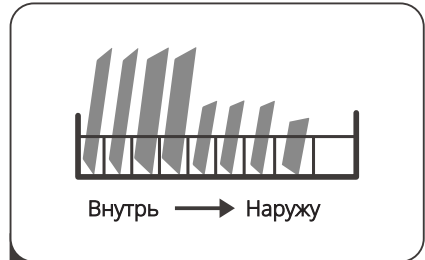

3 Загрузите корзины

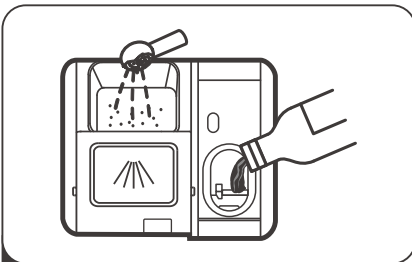

4 Добавьте моющее средство и ополаскиватель.



5 Выберите программу и запустите прибор.

УСТАНОВКА

⚠ ПРЕДУПРЕЖДЕНИЕ



Опасность поражения электрическим током

Перед установкой посудомоечной машины отключите подачу электропитания.

В противном случае существует угроза для жизни и опасность удара током.

⚠ ВНИМАНИЕ

Монтаж труб и электрооборудования должны осуществлять только специалисты.

Подключение к электросети

⚠ ПРЕДУПРЕЖДЕНИЕ

Для обеспечения вашей безопасности:

С данным прибором нельзя использовать удлинительные кабели и переходники.

Ни при каких обстоятельствах не отсоединяйте от кабеля электропитания клемму для заземления.

Требования к подключению электропитания

На этикетке на корпусе прибора содержится информация о требуемом напряжении электросети; подключайте посудомоечную машину к соответствующему источнику электропитания.

Используйте предохранитель 10A/13A/16A, инерционный предохранитель или рекомендуемый автоматический выключатель, а также обеспечьте отдельную цепь тока для данного прибора.

Подключение электропитания

Напряжение и частота электрического тока в сети должны соответствовать указанным на маркировке. Сетевую вилку следует включать только в должным образом заземленную розетку. Если вилка не подходит к розетке, к которой подключается прибор, замените розетку. Не используйте переходники или подобное оборудование, так как их использование может привести к перегреву и возгоранию.

Во избежание попадания влаги, не допускается размещать розетки за посудомоечной машиной, так как шланги подачи и отвода воды находятся в верхней части посудомоечной машины.

⚠ Перед использованием убедитесь, что прибор должным образом заземлен.

Подготовка к установке

Посудомоечную машину следует устанавливать вблизи существующих подключений к сетям водоснабжения, водоотведения и электропитания.

Выберите сторону, через которую сливной шланг посудомоечной машины будет подключен к кухонной раковине (сливу).

УСТАНОВКА

Подключение к водоснабжению

Холодное водоснабжение

Подсоедините шланг подачи холодной воды к соединительному колену с резьбой 3/4 дюйма и убедитесь, что он плотно закреплен на месте.

Если водопроводные трубы новые или не использовались в течение длительного периода времени, дайте воде стечь, чтобы убедиться, что вода чистая. Эта предосторожность необходима, чтобы избежать риска засорения входа воды и повреждения прибора.

Внимание! Если шланг для подачи холодной воды не подходит к вашему крану, обратитесь в магазин сантехники для приобретения адаптера.

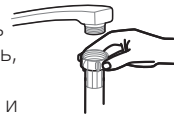

Обычный шланг



Безопасный шланг

Безопасный шланг подачи воды

Безопасный шланг подачи воды должен иметь двойные стенки. Такая система гарантирует блокировку подачи воды в случае не герметичности внутреннего шланга и наполнения водой пространства между внешней и внутренней оболочками шланга.

Подсоединение безопасного шланга

1. Размотайте шланг из отделения на задней стороне прибора.
2. Прикрутите разъем шланга к водопроводному крану 3/4 дюйма.
3. Откройте подачу воды перед запуском посудомоечной машины. Проверьте прочность соединения, убедитесь в отсутствии протечек.

Отсоединение безопасного шланга

1. Перекройте подачу воды.
2. Отвинтите шланг от водопроводного крана.

Подключение сливного шланга

Сливной шланг можно подсоединить как к сифону раковины, так и напрямую к канализационной трубе диаметром не менее 40 мм. Убедитесь в надежности соединения и в отсутствии протечек. Сливной шланг нельзя чрезмерно изгибать или зажимать. Выпускной конец шланга не должен быть погружен в воду.

- !** Сливной шланг рекомендуется устанавливать с изгибом, верхняя точка которого будет слегка выше выхода в канализацию, для предотвращения обратного тока в него воды из труб. Шланг должен быть установлен без провисов во избежания застаивания в нем воды.

УСТАНОВКА

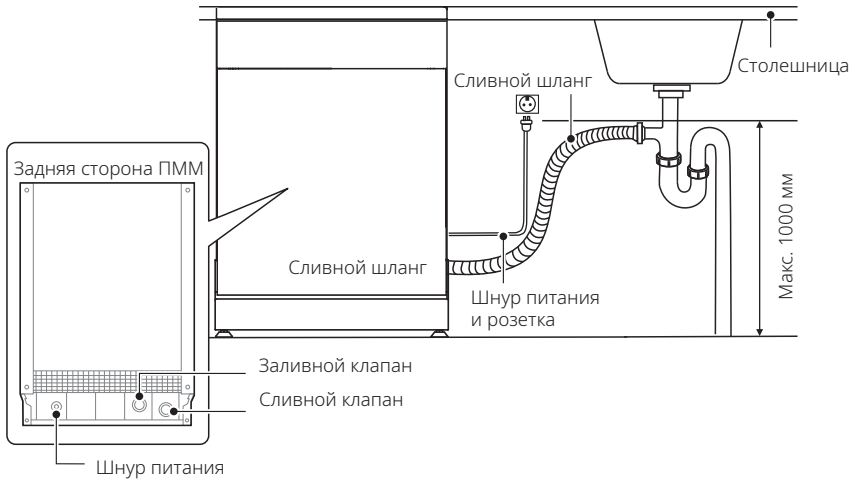

Высота сливного шланга

Сливной шланг на всем своем протяжении не должен располагаться выше 100 см от низа посудомоечной машины, иначе мощности насоса не хватит для слива воды. В таком случае необходимо предусмотреть выпуск сливного шланга в подходящую емкость (раковину и т.п.), расположенную в допустимых пределах по высоте.

Удлинение шланга

В случае необходимости удлинения сливного шланга используйте дополнительный шланг. Его длина не должна превышать 4 метров; в противном случае эффективность мойки может быть снижена.

Подключение к сифону раковины

Сливной шланг можно подключить к сифону раковины при наличии на нем специального штуцера. Выход шланга должен находиться на высоте не более 1000 мм от пола. Запрещается выводить сливной шланг в сифон раковины, если на нем установлен измельчитель пищевых отходов, иначе измельченные отходы будут течь обратно в шланг, заблокировав его.

УСТАНОВКА

Размещение прибора

Расположите прибор в желаемом месте. Задняя сторона должна быть прислонена к стене за ней, а боковые стороны – к прилегающим шкафам или стенам.

Посудомоечная машина оснащена шлангами подачи и слива воды, которые можно вывести на правую или левую сторону для облегчения правильной установки.

Выравнивание прибора

После установки посудомоечной машины, ее необходимо выровнять по уровню, отрегулировав высоту ножек.

В любом случае прибор не должен быть наклонен более чем на 2°.

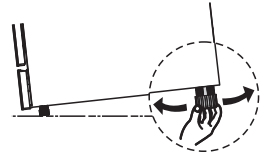

Установка (отдельностоящая модель)

Вариант 1. Установка между шкафами

Высота посудомоечной машины 845 мм, она оптимизирована для установки между элементами кухни. При необходимости, высоту можно отрегулировать, подняв или опустив ножки (см. ниже).

Установите машину между кухонными шкафами так, чтобы ее верхняя панель была на одном уровне с верхней поверхностью (столешницей).

Верхняя панель прибора не требует особого ухода, она устойчива к царапинам, теплу и выцветанию.

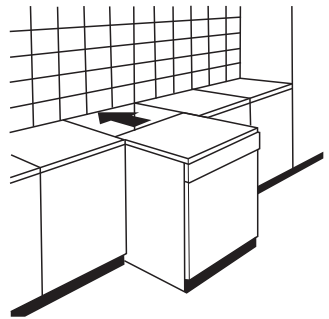

Вариант 2. Частичная встройка

Посудомоечную машину можно также встроить под столешницу. Для этого необходимо снять верхнюю панель, высота прибора уменьшится до 815 мм (без учета регулировки ножек).

Для снятия верхней панели открутите 2 винта с задней части машины под панелью (А). После снятия панели привинтите их обратно (В).

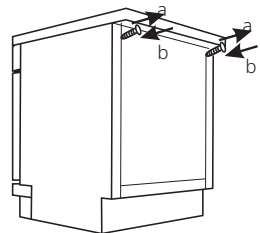

ПОРЯДОК РАБОТЫ

Панель управления

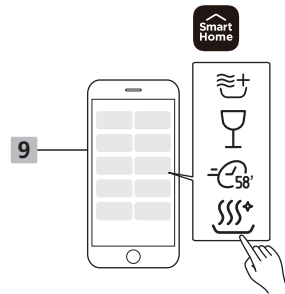
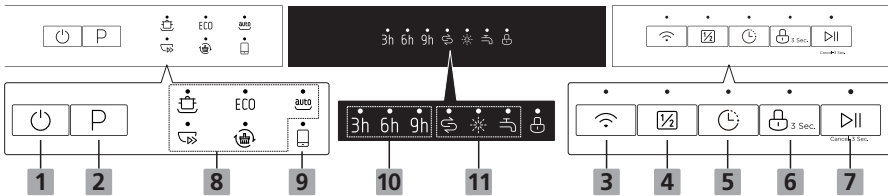

Кнопки панели управления

1 Вкл/Выкл	Нажмите для включения посудомоечной машины.
2 Выбор программы	Нажимайте для выбора программы мойки. Напротив программы будет загораться соответствующий индикатор.
3 Беспроводная сеть	Нажмите кнопку и удерживайте 3 секунды. После этого раздастся звуковой сигнал и индикатор "Сеть" начнет медленно мигать. Медленное мигание: прибор ожидает подключения. Быстрое мигание: прибор подключается. Горит постоянно: прибор подключен к беспроводной сети.
4 Половинная загрузка	Если необходимо вымыть около половины или менее полной загрузки посуды, выберите эту функцию для экономии энергии и воды. (Кроме программ "Авто", "Быстрая", "Автоочистка").
5 Отложенный старт	Нажимайте кнопку для установки и увеличения времени отложенного старта. Варианты таймера - 3 ч/ 6 ч/ 9 ч.

ПОРЯДОК РАБОТЫ

<p>6 Защитная блокировка</p>	<p>Эта функция позволяет заблокировать кнопки на панели управления, чтобы дети не могли случайно запустить посудомоечную машину. Активной остается только кнопка включения. Нажмите кнопку на 3 секунды, чтобы заблокировать или разблокировать панель управления.</p>
<p>7 Старт/Отмена</p>	<p>После выбора программы и доп. функций или настроек отложенного старта нажмите эту кнопку для начала работы. Когда программа мойки запущена, после ее приостановки открытием дверцы, нажмите и удерживайте в течение 3 сек, чтобы отменить текущую программу и дополнительные функции.</p>

Дисплей

<p>8 Индикаторы программ</p>	<p> Интенсивная Для сильнозагрязненной посуды, кастрюль, сковородок, посуды и т. д. с присохшей пищей.</p> <p>ECO ЭКО Стандартная программа для мытья среднезагрязненной посуды, является наиболее эффективной программой с точки зрения потребления энергии и воды для данного типа посуды.</p> <p> Авто Автоматический выбор длительности программы в зависимости от степени загрязнения.</p> <p> Быстрая Короткая программа для слабозагрязненной посуды без сушки</p> <p> Автоочистка Эта программа обеспечивает эффективную очистку самой посудомоечной машины.</p>
<p> 9 Облачные программы</p>	<p>Выбор программ или функций мойки через приложение. Если программа мойки не была активирована в приложении, по умолчанию выбирается программа "Стекло".</p> <p> Дополнительная сушка Для лучшего результата сушки. (Кроме программ "Авто", "Быстрая" и "Автоочистка").</p> <p> Стекло Для слабозагрязненной посуды и стекла.</p>

ПОРЯДОК РАБОТЫ

	58 минут Для стандартно загрязненной посуды, длительность 58 мин Гигиеническая Для дезинфекции посуды и стекла при высокой температуре воды 72°C.
10 Отложенный старт	Показывает время таймера отложенного старта (3 ч/ 6 ч/ 9 ч)
11 Индикаторы дисплея	Ополаскиватель Если горит индикатор "☼", недостаточно ополаскивателя и необходимо его пополнить. Соль Если горит индикатор "☼", недостаточно соли и необходимо ее пополнить. Вода Если горит индикатор "☼", кран подачи воды перекрыт и вода не поступает.

Описание программ

В таблице ниже показано, какие программы лучше всего подходят для посуды различным уровнем загрязнения, и сколько моющего средства необходимо. Она также показывает различную информацию о программах. Все указанные ниже данные являются ориентировочными, за исключением программы ECO.

(●) обозначает необходимость добавления ополаскивателя

Программа	Этапы программы	Расход моющего средства	Длительность(мин)	Расход энергии (кВт/ч)	Расход воды (л)	
Интенсивная	Предварительная Основная (72°C) Полоскание Полоскание (70-72°C) Сушка	$\frac{4/14 \text{ г}}{1 - 2 \text{ табл.}}$	178	1.326-1.356	13.9	●
ECO	Основная (45°C) Полоскание Полоскание (60°C) Сушка	$\frac{18 \text{ г}}{1 \text{ табл.}}$	233	0.755	9.0	●

ПОРЯДОК РАБОТЫ

Программа	Этапы программы	Расход моющего средства	Длительность(мин)	Расход энергии (кВт/ч)	Расход воды (л)	
 Авто	Предварит. (45°C) Основная (55-65°C) Полоскание Полоскание (60-72°C) Сушка	$\frac{4/14 \text{ г}}{1 - 2 \text{ табл.}}$	160	0.850-1.375	9.3-15.3	●
 Быстрая	Основная (45°C) Полоскание Полоскание (45°C)	$\frac{12 \text{ г}}{1 \text{ табл.}}$	30	0.560	9.6	○
 Автоочистка	Основная (72°C) Полоскание Полоскание (65-72°C) Сушка	$\frac{18 \text{ г}}{1 \text{ табл.}}$	150	1.209-1.419	10.3	●
 Стекло	Предварительная Основная (47°C) Полоскание Полоскание (55-65°C) Сушка	$\frac{4/14 \text{ г}}{1 - 2 \text{ табл.}}$	125	0.760-0.880	12.7	●
 Гигиеническая	Предварительная Основная (72°C) Полоскание Полоскание (70-72°C) Сушка	$\frac{4/14 \text{ г}}{1 - 2 \text{ табл.}}$	159	1.323-1.353	13.3	●
 58 мин.	Основная (60°C) Полоскание Полоскание (57°C) Сушка	$\frac{18 \text{ г}}{1 \text{ табл.}}$	58	0.840	9.6	●

ПОРЯДОК РАБОТЫ

Загрузка корзин посудомоечной машины

Приобретайте кухонные принадлежности только с маркировкой о пригодности к мойке в посудомоечной машине.

Для отдельных видов посуды выбирайте минимальную возможную температуру.

Для предотвращения повреждений не вынимайте бокалы и приборы из посудомоечной машины непосредственно после завершения программы.

Следующие виды посуды и приборов непригодны для мытья в машине:

- Приборы с деревянными, роговыми, фарфоровыми или перламутровыми ручками;
- Нетермостойкие предметы из пластика;
- Старые приборы с приклеенными, нетермостойкими деталями;
- Заклеенная посуда и приборы;
- Оловянная или медная посуда;
- Хрусталь;
- Подверженные коррозии стальные предметы;
- Посуда и утварь из дерева;
- Предметы из синтетических волокон.

Ограниченно пригодны:

- Некоторые сорта стекла, которые могут потускнеть после большого количества моек;
- Предметы из серебра и алюминия (как правило, блекнут при мойке);
- Глазурованные рисунки (могут выцвести при частом мытье).

Меры предосторожности при загрузке корзин

Следуйте данным указаниям для достижения наибольшей эффективности посудомоечной машины. Функции и внешний вид корзин для посуды и приборов могут отличаться в зависимости от модели прибора. Удалите крупные остатки пищи с посуды. Пригоревшие остатки пищи на сковородах предварительно размочите. Предварительное ополаскивание посуды проточной водой не требуется.

Помещайте посуду в машину следующим образом:

- Предметы типа чашек, бокалов, кастрюль/сковород и т.д. помещайте дном вверх.
- Предметы с изгибами или выемками помещайте наклонно, чтобы вода могла стекать.
- Все предметы размещайте так, чтобы они стояли надежно и не могли опрокинуться.
- Столовые приборы и утварь размещайте так, чтобы разбрызгиватели в процессе мойки могли свободно вращаться.

⚠ ПРЕДУПРЕЖДЕНИЕ



Острые концы! Не допускайте, чтобы какой-либо предмет выступал через дно корзины.

Всегда загружайте острые приборы острым концом вниз!

ПОРЯДОК РАБОТЫ

🔦 ОБРАТИТЕ ВНИМАНИЕ

- Не помещайте в посудомоечную машину слишком мелкие предметы, так как они могут выпасть из корзины.
- Полые предметы, такие, как чашки, бокалы, кастрюли/сковороды и т.д. помещайте дном вверх, чтобы предотвратить скапливание воды внутри предмета или в углублениях.
- Не помещайте посуду и приборы друг в друга или поверх других предметов.
- Бокалы не должны соприкасаться, иначе они могут быть повреждены.
- Длинные ножи, установленные вертикально, представляют опасность!
- Длинные и/или острые приборы, например, разделочные ножи, следует располагать горизонтально в верхней корзине.
- Не перегружайте посудомоечную машину. В противном случае возникает риск недостаточной эффективности мойки и высокого расхода электроэнергии.

Извлечение посуды

Чтобы предотвратить попадание воды из верхней корзины в нижнюю, мы рекомендуем сначала опорожнять нижнюю корзину, а затем верхнюю.

⚠️ ПРЕДУПРЕЖДЕНИЕ



Горячая посуда! Во избежание ожогов не вынимайте стекло и столовые приборы из посудомоечной машины в течение примерно 15 минут после завершения программы.

Загрузка верхней корзины

Верхняя корзина предназначена для более тонкой и легкой посуды, такой, как стаканы, кофейные и чайные чашки и блюдца, а также тарелки, маленькие миски и неглубокие сковороды (при условии, что они не слишком грязные). Расположите посуду и кухонные принадлежности так, чтобы брызги воды не двигали их.



Загрузка нижней корзины

Рекомендуется размещать крупные и трудно очищаемые предметы в нижней корзине: например, кастрюли, сковороды, крышки, сервировочные блюда и миски, как показано на рисунке.

Предпочтительно размещать сервировочную посуду и крышки по бокам корзины, чтобы не блокировать вращение верхнего разбрызгивателя.

Максимальный рекомендуемый диаметр тарелок перед дозатором для моющих средств составляет 19 см, чтобы не мешать его открытию.

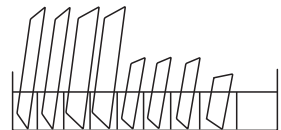

ПОРЯДОК РАБОТЫ

Расположите посуду и столовые приборы так, чтобы они не смещались под действием водяных струй.

1. Верхняя корзина

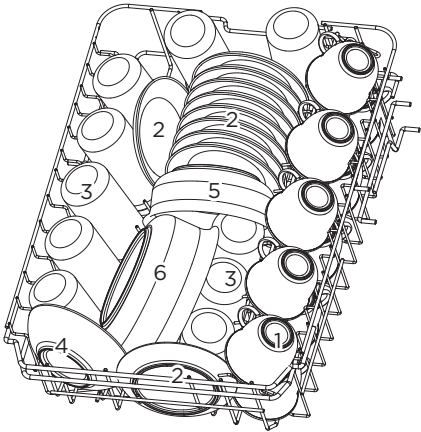

Номер	Наименование
1	Чашки
2	Блюда
3	Стаканы
4	Маленькая миска
5	Средняя миска
6	Большая миска

2. Нижняя корзина

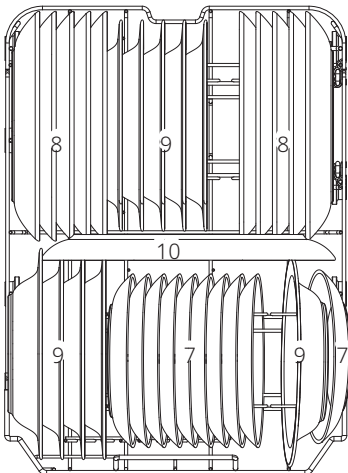

Номер	Наименование
7	Десертные тарелки
8	Обеденные тарелки
9	Суповые тарелки
10	Овальное блюдо

ПОРЯДОК РАБОТЫ

4. Корзина для столовых приборов

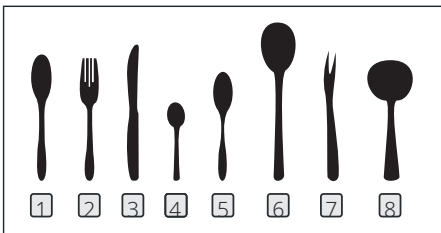
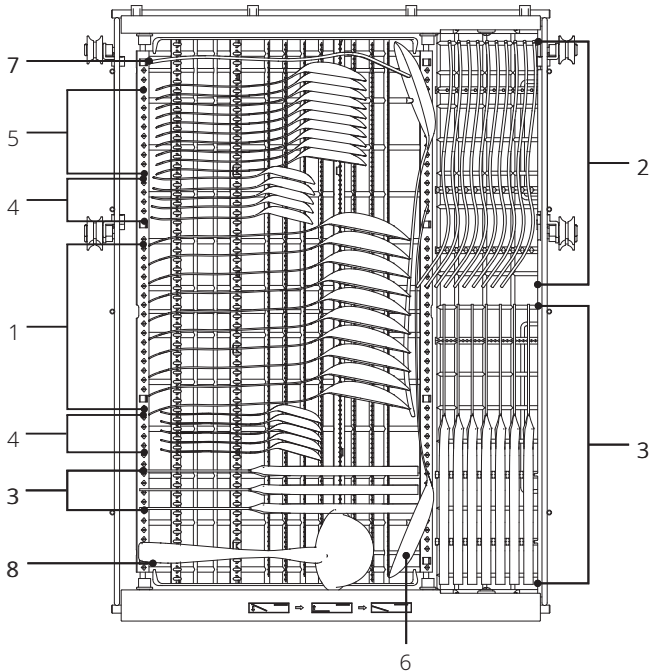

Номер	Наименование
1	Суповые ложки
2	Вилки
3	Ножи
4	Чайные ложки
5	Десертные ложки
6	Сервировочные ложки
7	Сервировочные вилки
8	Половник

ПОРЯДОК РАБОТЫ

Удобно вынимать столовые приборы

Столовые приборы помещаются в корзину так, что под ними остается пустое место, позволяющее быстро их вынуть, захватывая по нескольку штук сразу



Рациональное использование пространства

Размеры корзины для столовых приборов позволяют поместить в нее также небольшие предметы типа чашек, венчиков и т.п., не влияя на эффективность мытья в корзине

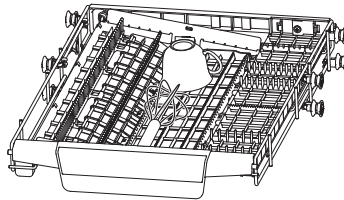

Регулировка высоты корзины для столовых приборов

Ослабьте 4 кнопки на корзине и аккуратно нажмите вниз.

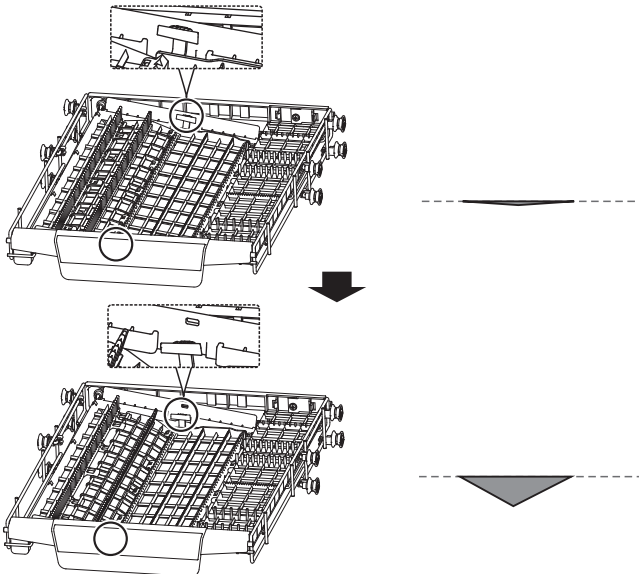

ПОРЯДОК РАБОТЫ

Советы по загрузке корзин

Регулировка верхней корзины по высоте

Высоту верхней корзины можно легко отрегулировать для размещения более высоких блюд как в верхней, так и в нижней корзине.

Чтобы отрегулировать высоту корзины, выполните следующие действия.

1. Для подъема корзины возьмите ее за середину и потяните вверх до фиксации в верхнем положении. Не используйте для этого регулировочные ручки.
2. Для опускания корзины поднимите обе регулировочные ручки по ее сторонам и опустите корзину в нижнее положение.

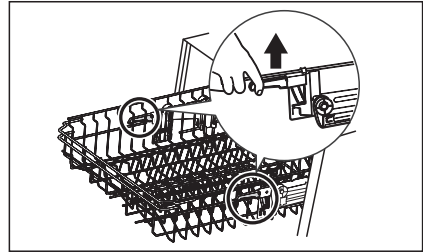
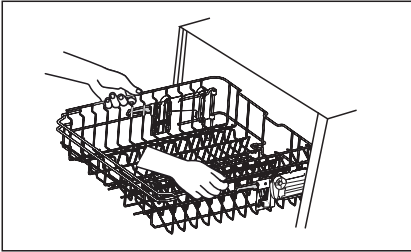

Складывание полки для чашек

Чтобы освободить место для более высоких предметов в верхней корзине, поднимите подставку для чашек вверх. Затем вы можете прислонить к ней высокие стаканы.

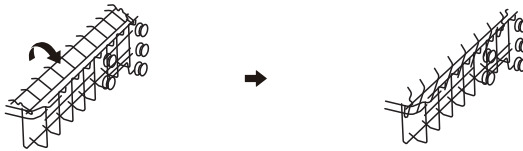

Складывание штырей нижней корзины

Штыри нижней корзины служат как держатели тарелок и блюд. Их можно опустить, чтобы освободить место для крупных предметов.

Поднять вверх

Сложить вниз

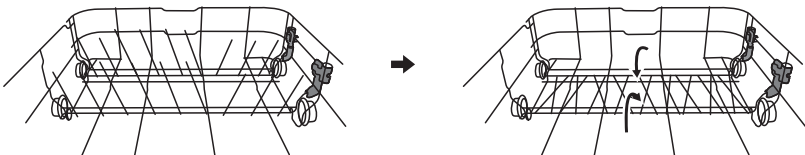

ПОРЯДОК РАБОТЫ

Наполнение резервуара смягчителя воды солью

● ОБРАТИТЕ ВНИМАНИЕ

Жесткость воды различается в зависимости от местности. При использовании жесткой воды для посудомоечной машины на посуде и кухонных принадлежностях образуются отложения. Данный прибор оснащен устройством для смягчения воды, который использует контейнер для соли, специально предназначенной для удаления извести и минералов из воды. Используйте только специальную гранулированную соль, предназначенную для посудомоечных машин.

Резервуар для соли расположен под нижней корзиной, его следует наполнять, как описано ниже.

⚠ ВНИМАНИЕ

Используйте только соли, изготовленные специально для посудомоечных машин! Любая другая соль, не предназначенная специально для использования с посудомоечными машинами, особенно поваренная соль, может повредить устройство для смягчения воды. Производитель не предоставляет гарантию в случае возникновения повреждений в результате использования неподходящей соли и не несет ответственность за такие повреждения.

Наполняйте резервуар для соли только непосредственно перед началом полноценного цикла мойки. Это позволит избежать долгого нахождения кристаллов соли или разлитой соленой воды на дне посудомоечной машины и возникновения коррозии.

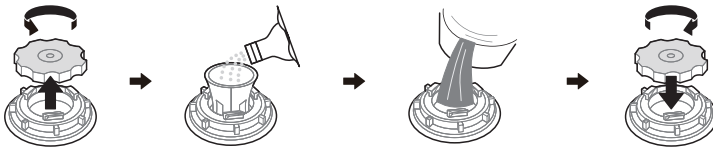

1. Выньте корзину и открутите крышку резервуара для соли.
2. Перед первой мойкой добавьте 1 л воды в резервуар для соли.
3. Поместите воронку (входит в комплект) в отверстие резервуара и насыпьте около 1.5 кг соли. Возможно проливание небольшого количества воды из контейнера, это нормально.
4. После наполнения резервуара снова закрутите крышку по часовой стрелке.
5. После загрузки соли индикатор уровня соли погаснет.
6. Сразу после наполнения резервуара для соли следует запустить программу мойки (рекомендуется режим полоскания или быстрой мойки). В противном случае соленая вода может повредить систему фильтров, насос или другие важные части прибора. Такие повреждения не покрываются гарантией.

ПОРЯДОК РАБОТЫ

ОБРАТИТЕ ВНИМАНИЕ

1. Резервуар для соли следует наполнять только при загорании индикатора уровня соли на панели управления. В зависимости от растворимости соли индикатор может продолжать гореть после наполнения резервуара. Если на панели управления нет индикатора уровня соли (у некоторых моделей), срок наполнения резервуара можно определить по количеству прошедших циклов мойки.
2. Если соль просыпалась в моечную камеру, следует запустить программу полоскания или быстрой мойки для удаления излишков соли из камеры.

Регулирование расхода соли

Уровень расхода соли следует устанавливать вручную с помощью регулятора жесткости воды.

Соль для посудомоечных машин предназначена для удаления из воды минералов и солей, которые могут отрицательно сказаться на работе прибора.

Чем больше минералов, тем жестче ваша вода.

Расход соли следует отрегулировать в соответствии с жесткостью воды в вашем регионе. Обратитесь в местные коммунальные службы за информацией о жесткости воды в вашем районе.

Регулирование расхода соли

Посудомоечная машина позволяет регулировать количество потребляемой соли в зависимости от жесткости используемой воды. Это предназначено для оптимизации и настройки уровня потребления соли.

Следуйте инструкциям ниже для корректировки потребления соли.

1. Откройте дверцу, включите прибор.
2. В течение 60 секунд с момента включения нажмите кнопку "Программы" на 5 секунд, чтобы перейти в режим установки расхода соли.
3. Нажимайте кнопку "Программы" для выбора уровня расхода соли в зависимости от жесткости воды, изменение пойдет в следующей последовательности: Н3->Н4->Н5->Н6->Н1->Н2->Н3;
4. Подождите 5 секунд или нажмите кнопку "Вкл/Выкл" для завершения настройки и возврата к обычному режиму.

ПОРЯДОК РАБОТЫ

ЖЕСТКОСТЬ ВОДЫ		Отображение на дисплее (индикаторы)	Регенерация на каждой N - й программе ³⁾	Расход соли, г/цикл
°Ж ¹⁾	ммоль/л ²⁾			
0 - 1.88	0 - 0.94	H1 (Облачные программы)	Без регенерации	0
2.0 - 4.0	1.0 - 2.0	H2 (Автоочистка)	10	9
4.2 - 6.0	2.1 - 3.0	H3 (Облачные программы + Автоочистка)	5	12
6.2 - 8.0	3.1 - 4.0	H4 (Быстрая)	3	20
8.2 - 12.0	4.1 - 6.0	H5 (Быстрая + Облачные программы)	2	30
12.2 - 19.6	6.1 - 9.8	H6 (Быстрая + Автоочистка)	1	60

Заводская настройка: H3

- 1) В РФ жесткость выражается в градусах жесткости (°Ж). 1 °Ж соответствует 1/2 миллимоля на литр (1 °Ж = 1 мг-экв/л).
- 2) миллимоль/литр, международная единица жесткости воды
- 3) Если в программу включена регенерация, она потребляет дополнительно 2 л воды, 0,02 кВт/ч и удлиняет ее время на 4 минуты.

Функция мощного средства и ополаскивателя

Функция ополаскивателя

Ополаскиватель высвобождается из дозатора во время последнего цикла ополаскивания, чтобы предотвратить образование капель воды на посуде, которые могут оставить пятна и разводы. Это также улучшает сушку, позволяя воде скатываться с посуды. Ваша посудомоечная машина предназначена для использования жидких ополаскивателей.

ВНИМАНИЕ

Используйте только качественные ополаскиватели для посудомоечных машин. Никогда не заливайте в резервуар для ополаскивателя другие средства (например, моющее средство для посуды, жидкие чистящие средства). Это может привести к повреждению прибора.

Когда доливать ополаскиватель

Периодичность пополнения дозатора зависит от того, как часто моется посуда, и от настроек ополаскивателя.

Индикатор низкого уровня ополаскивателя () загорается, когда требуется долить ополаскиватель.

Не переполняйте дозатор ополаскивателя.

ПОРЯДОК РАБОТЫ

Функция моющего средства

Моющие средства с химическими добавками необходимы для расщепления загрязнений и их удаления из посудомоечной машины. Используйте только моющие средства, изготовленные специально для посудомоечных машин.

ВНИМАНИЕ

Правильное использование моющего средства

Используйте только моющие средства, специально предназначенные для использования в посудомоечных машинах. Держите моющее средство свежим и сухим. Не засыпайте моющее средство в дозатор до тех пор, пока вы не будете готовы запустить посудомоечную машину.



Моющие средства для посудомоечных машин являются едкими!
Хранить в недоступном для детей месте.

Добавление ополаскивателя

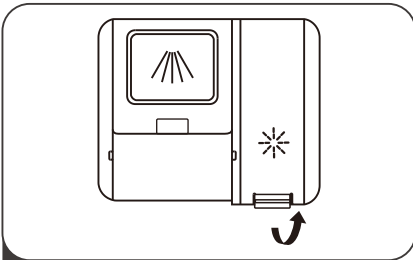

1 Откройте крышку резервуара, подняв ее вверх.

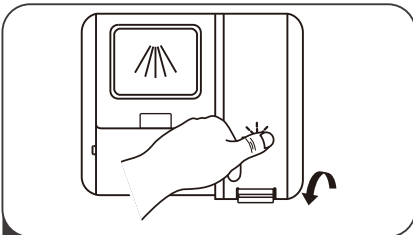

3 Закройте крышку.

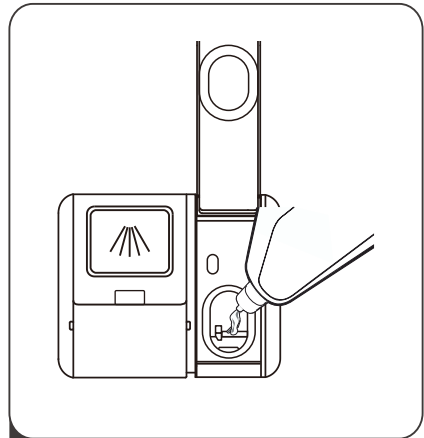

2 Залейте ополаскиватель в резервуар, следите, чтобы он не переполнялся.

ПОРЯДОК РАБОТЫ

Регулирование расхода ополаскивателя

Для установки расхода ополаскивателя необходимо:

1. Откройте дверцу, включите прибор.
2. В течение 60 секунд с момента включения нажмите кнопку "Программы" и удерживайте в течение 5 секунд, затем нажмите кнопку "Отложенный старт" для входа в режим настройки, начнет мигать индикатор ополаскивателя (повторное нажатие кнопки "Отложенный старт" переведет в режим выбора расхода соли).
3. Нажимайте кнопку "Программы" для выбора настройки расхода ополаскивателя. Настройки будут изменяться в следующей последовательности: d3-d4->d5->d1->d2->d3. Чем выше значение, тем больше расход ополаскивателя.
4. Нажмите кнопку включения для завершения настройки. Также, если в течение 5 секунд не будет нажато ни одной кнопки, посудомоечная машина сохранит значение расхода ополаскивателя и перейдет в режим выбора программы.

Добавление моющего средства

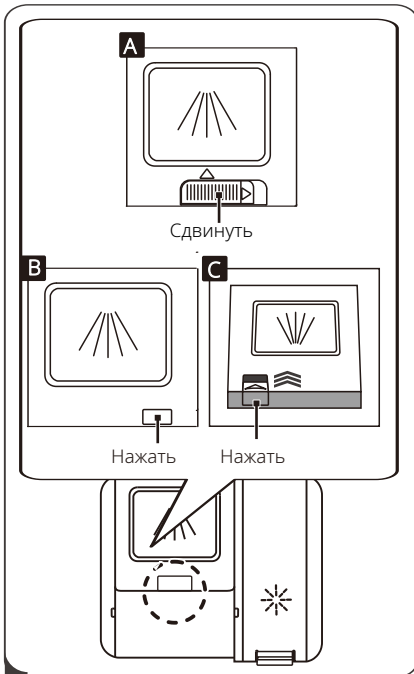

1 3 варианта открытия крышки

1. Откройте крышку отделения, нажав на кнопку

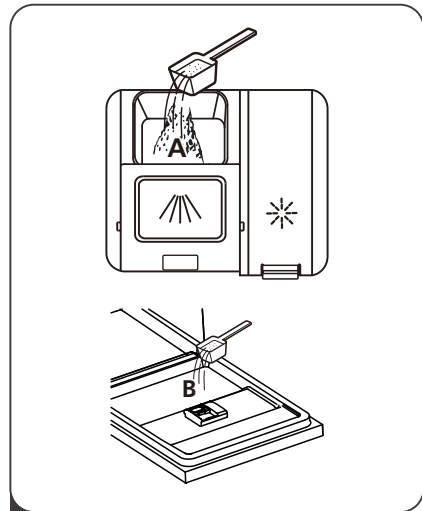

- 2 Добавьте моющее средство в отделение (A) для основной мойки. Для предварительной мойки добавьте на дверцу небольшое количество моющего средства (B).

ПОРЯДОК РАБОТЫ

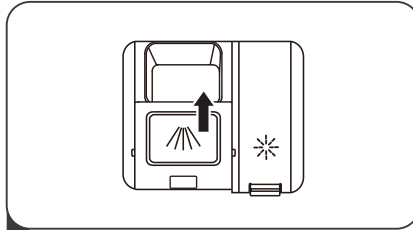

- 3** Закройте крышку, сдвинув ее вперед и нажав вниз.

● ОБРАТИТЕ ВНИМАНИЕ

Следуйте рекомендациям производителей мощных средств по их использованию.

Советы по энергосбережению

1. Предварительное ополаскивание посуды приводит к повышенному расходу воды и энергии.
2. Мытье посуды в посудомоечной машине обычно требует меньше энергии и воды, чем ручное мытье аналогичного количества посуды, если посудомоечная машина используется в соответствии с инструкцией.

Запуск программы мойки

- Загрузите посуду и столовые приборы в корзину (см. раздел «Загрузка корзины»). Рекомендуется сначала загрузить нижнюю, затем верхнюю.
- Добавьте моющее средство (см. раздел «Добавление моющего средства»).
- Вставьте вилку в розетку. Электропитание 220-240 В переменного тока 50 Гц, Необходимые параметры розетки: 10 А 250 В переменного тока.
- Нажмите кнопку включения, чтобы включить прибор.
- Выберите подходящую программу согласно «Таблице программ».
- Если программа выбрана, загорится соответствующий индикатор. Затем закройте дверцу, нажмите кнопку "Старт" и посудомоечная машина начнет работать.

ПОРЯДОК РАБОТЫ

Изменение программы

Вы можете изменить программу мойки только в самом начале цикла. В противном случае моющее средство могло быть уже растворено, или вода с моющим средством уже слита. В таком случае программу необходимо запустить заново.

Для изменения программы необходимо выполнить следующие действия:

1. Нажмите кнопку "Старт/Пауза" для приостановки работы.
2. Нажмите кнопку «Старт/Пауза» более чем на 3 секунды, машина перейдет в режим выбора программы.
3. Измените программу на новую.
4. Нажмите кнопку "Старт/Пауза", через несколько секунд посудомоечная машина запустится.

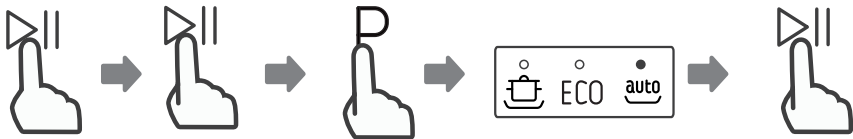

Отмена - 3 сек.

Забыли доложить посуду?

Посуду можно добавить только в начале программы мойки. В этом случае следуйте приведенным ниже инструкциям:

1. Нажмите кнопку "Старт/Пауза" для приостановки работы.
2. После того, как разбрызгиватели остановятся, вы можете открыть дверцу.
3. Добавьте посуду.
4. Закройте дверцу, нажмите кнопку "Старт/Пауза".
5. Посудомоечная машина продолжит работу через 10 секунд.

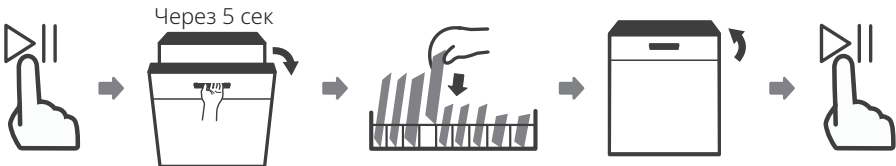

⚠ ПРЕДУПРЕЖДЕНИЕ

Опасно открывать дверцу в процессе мойки!
Опасность получения ожога от горячего пара.

УДАЛЕННОЕ УПРАВЛЕНИЕ

Подключение к приложению SmartHome

Перед началом убедитесь:

1. Ваш смартфон подключен к домашней беспроводной сети, и вы знаете сетевой пароль.
2. Вы находитесь рядом с устройством.
3. На вашем беспроводном маршрутизаторе включен беспроводной сигнал диапазона 2,4 ГГц.
4. Включите Bluetooth на своем мобильном телефоне и разрешите приложению обнаружить находящееся поблизости смарт-устройство.

Скачайте приложение SmartHome

В магазине приложений (Google Play Store, Apple App Store) выполните поиск SmartHome* и найдите приложение SmartHome. Загрузите и установите его на свой телефон. Вы также можете скачать приложение, отсканировав QR-код ниже.



Подключите ваш прибор к SmartHome

- 1 Убедитесь, что ваш мобильный телефон подключен к беспроводной сети. Если это не так, зайдите в его настройки и включите беспроводные сети и Bluetooth.
- 2 Включите ваши устройства.
- 3 Откройте приложение SmartHome на вашем телефоне.

Если сообщение не появляется, нажмите "+" на странице и выберите свое устройство в списке доступных устройств поблизости. Если вашего устройства нет в списке, добавьте его вручную по категории и модели устройства.

- 5



Зарегистрируйтесь и войдите

Откройте приложение SmartHome и создайте новую учетную запись (вы также можете зарегистрироваться через стороннюю учетную запись). Если у вас уже есть существующая учетная запись, войдите в нее.



- 4 Если появится сообщение "Рядом обнаружены смарт-устройства", нажмите, чтобы добавить их.



- 6 Подключите ваше устройство к беспроводной сети согласно инструкциям в приложении. Если соединение не удалось, следуйте подсказкам приложения, чтобы продолжить операцию.



УДАЛЕННОЕ УПРАВЛЕНИЕ

ОБРАТИТЕ ВНИМАНИЕ

1. Убедитесь, что ваши устройства включены.
2. Держите мобильный телефон достаточно близко к устройству, когда вы подключаетесь к сети на своем устройстве.
3. Подключите свой мобильный телефон к домашней беспроводной сети и убедитесь, что вы знаете ее пароль.
4. Проверьте, поддерживает ли ваш маршрутизатор диапазон сети 2,4 ГГц, и включите его. Если вы не уверены, поддерживает ли маршрутизатор диапазон 2,4 ГГц, обратитесь к производителю маршрутизатора.
5. Устройство не может подключиться к беспроводной сети, для которой требуется проверка подлинности. Обычно это сети для общественных мест, таких как отели, рестораны и т. д. Подключитесь к беспроводной сети, для которой не требуется проверка подлинности.
6. Рекомендуется использовать имя сети, содержащее только буквы и цифры. Если ваше имя сети содержит специальные символы, измените его в маршрутизаторе.
7. Отключите функцию WLAN+ (Android) или WLAN Assistant (iOS) на своем мобильном телефоне при подключении сети к вашим устройствам.
8. Если ваше устройство ранее подключалось к беспроводной сети, но его необходимо повторно подключить, нажмите «+» на главной странице приложения и снова добавьте свое устройство по категории устройства и модели в соответствии с инструкциями в приложении.

ЧИСТКА И ОБСЛУЖИВАНИЕ

Внешний уход

Дверца и уплотнитель дверцы

Регулярно протирайте уплотнители дверцы мягкой влажной тканью, чтобы удалить остатки пищи. При загрузке посудомоечной машины остатки пищи и напитков могут попасть на боковые стороны дверцы. Эти места находятся за пределами моечной камеры, и к ним не попадает вода из разбрызгивателей. Любые отложения должны быть удалены до того, как дверца будет закрыта.

Панель управления

Панель управления следует только протирать мягкой влажной тканью.

Внимание

Во избежание проникновения воды в дверной замок и электрические компоненты не используйте аэрозольные чистящие средства.

Никогда не используйте абразивные чистящие средства или губки для чистки внешних поверхностей, поскольку они могут поцарапать их. Некоторые бумажные полотенца также могут поцарапать или оставить следы на поверхности.

Внутренний уход

Система фильтрации

Система фильтрации в основании моечной камеры задерживает крупный мусор после мойки, включая посторонние предметы, такие как зубочистки или осколки. Накопившийся крупный мусор может вызвать засорение фильтров. Регулярно проверяйте состояние фильтров, тщательно удаляйте посторонние предметы и при необходимости очищайте водой детали фильтрующей системы. Выполните следующие действия, чтобы очистить фильтр:

Внимание

Изображения приведены только для справки, разные модели системы фильтрации и разбрызгивателей могут отличаться.

ЧИСТКА И ОБСЛУЖИВАНИЕ

1. Удерживая фильтр грубой очистки, поверните его против часовой стрелки, чтобы снять фиксатор. Поднимите блок фильтров и извлеките его из посудомоечной машины.

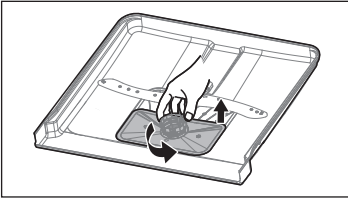

2. Снимите фильтр тонкой очистки с основного фильтра.

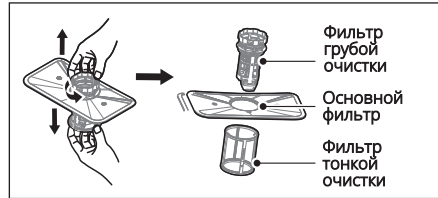

3. Крупные остатки пищи удалите, промыв фильтры под проточной водой при помощи мягкой щетки.



4. Соберите блок фильтров в обратном порядке, установите на место и поверните по часовой стрелке до стрелочки для фиксации.

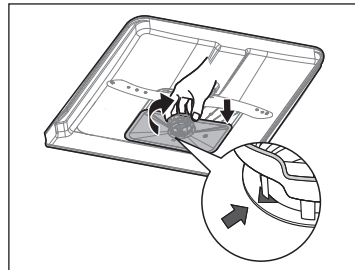

⚠ ВНИМАНИЕ

Не затягивайте фильтры слишком сильно. Устанавливайте фильтры только в строгой последовательности, иначе крупный мусор может попасть в систему и вызвать ее засорение.

Никогда не используйте посудомоечную машину без установленных фильтров. Неправильная установка фильтра может снизить уровень производительности устройства и повредить посуду и столовые приборы.

Чистка разбрызгивателей

Необходимо регулярно очищать разбрызгиватель, так как химические вещества, содержащиеся в жесткой воде, могут засорить форсунки и подшипники разбрызгивателя.

Чтобы очистить разбрызгиватель, следуйте приведенным ниже инструкциям:

ЧИСТКА И ОБСЛУЖИВАНИЕ

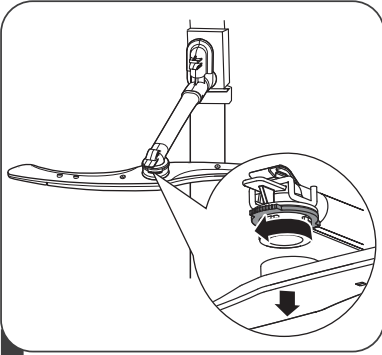

1 Чтобы снять средний разбрызгиватель, удерживая гайку в центре, поверните его против часовой стрелки.

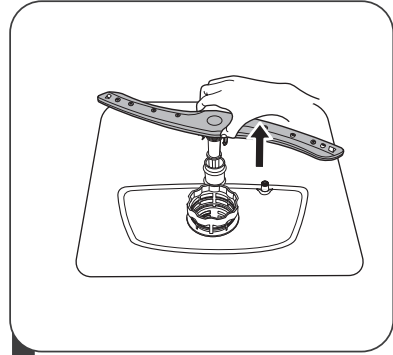

2 Чтобы снять нижний разбрызгиватель, потяните его вверх.

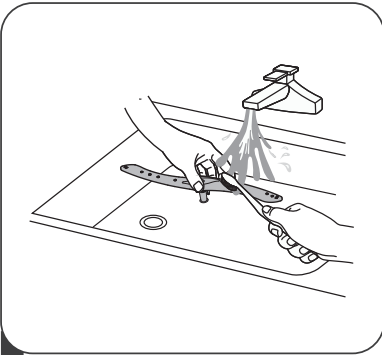

3 Промойте разбрызгиватель теплой мыльной водой, прочистите сопла при помощи мягкой щетки.

ЧИСТКА И ОБСЛУЖИВАНИЕ

Уход за посудомоечной машиной

Защита от замерзания

В зимнее время прибор следует предохранять от повреждений, возникающих в результате замерзания. Прибор запрещается оставлять в местах, где температура воздуха может упасть ниже 0°C. В противном случае вода, оставшаяся в шлангах и внутренних резервуарах машины, замерзнет и повредит либо выведет из строя прибор.

Прибор нельзя подвергать воздействию низких температур даже в том случае, если он еще не использовался, так как внутри присутствует небольшое количество воды после заводских испытаний.

Такие повреждения не покрываются гарантией производителя.

После каждого цикла мойки

После каждого использования перекрывайте подачу воды и оставляйте дверцу приоткрытой, чтобы предотвратить застаивание влаги и образование запахов внутри прибора.

Выключайте прибор из розетки

Перед чисткой и обслуживанием всегда вынимайте сетевую вилку из розетки.

Не используйте растворители или абразивные чистящие средства

Для чистки наружных поверхностей и резиновых элементов посудомоечной машины не используйте растворители или абразивные чистящие средства. Используйте только смоченные теплой мыльной водой салфетки. Для удаления загрязнений внутри прибора используйте смоченные небольшим количеством уксуса салфетки или специальные средства для чистки посудомоечных машин.

Если прибор не используется длительное время

Рекомендуется запустить цикл мойки без загрузки посуды, затем отключить машину от электросети, перекрыть подачу воды и оставить дверцу приоткрытой. Это позволит сберечь уплотнитель дверцы и предотвратить образование запахов.

Перемещение прибора

При необходимости перемещения прибора старайтесь перемещать его в вертикальном положении. При необходимости прибор можно перемещать в горизонтальном положении задней стенкой вниз.

Уплотнители

Прилипшие к уплотнителю остатки пищи часто являются причиной образования неприятных запахов. Регулярная чистка мягкой губкой позволит это предотвратить.

УСТРАНЕНИЕ НЕИСПРАВНОСТЕЙ

Ремонт должен выполняться только квалифицированным специалистом.

Неправильный ремонт может привести к значительной опасности для вас и других.

Ниже приведен список простейших неисправностей, которые можно решить силами пользователя.

Проблема	Возможные причины	Решение
Посудомоечная машина не запускается	<ul style="list-style-type: none"> • Перегорел предохранитель или сработал аварийный выключатель 	Замените предохранитель или включите аварийный выключатель. Уберите все приборы, подключенные к той же электрической цепи, что и посудомоечная машина.
	<ul style="list-style-type: none"> • Электропитание не подключено 	Посудомоечная машина должна быть включена, дверца плотно закрыта. Вилка должна быть надлежащим образом вставлена в розетку.
	<ul style="list-style-type: none"> • Низкое давление воды 	Прибор должен быть надлежащим образом подключен к водоснабжению, подача воды должна быть открыта.
	<ul style="list-style-type: none"> • Дверца прибора закрыта неплотно 	Плотно закройте дверцу до щелчка.
Вода не откачивается из посудомоечной машины	<ul style="list-style-type: none"> • Сливной шланг перегнут или пережат 	Проверьте сливной шланг.
	<ul style="list-style-type: none"> • Фильтр засорен 	Проверьте фильтр грубой очистки.
	<ul style="list-style-type: none"> • Кухонный слив засорен 	Проверьте кухонный слив на предмет беспрепятственного прохождения воды. Если слив засорен, обратитесь к сантехнику, а не в сервисный центр по обслуживанию посудомоечных машин.
Пена в моечной камере	<ul style="list-style-type: none"> • Неправильное моющее средство 	Используйте только специальные моющие средства для посудомоечных машин для предотвращения образования пены. При образовании пены откройте дверцу и дайте пене осесть. Влейте в моечную камеру примерно 1,5 литра холодной воды. Закройте дверцу машины и запустите любой цикл мойки. Когда машина сольет воду, откройте дверцу и проверьте, исчезла ли пена. При необходимости повторите.
Пятна на внутренней поверхности моечной камеры	<ul style="list-style-type: none"> • Использование моющего средства, содержащего краситель 	Используйте только моющие средства без красителей.

УСТРАНЕНИЕ НЕИСПРАВНОСТЕЙ

Коды неисправностей

При некоторых неисправностях на дисплее отображаются следующие предупреждающие коды ошибок:

Код ошибки (индикаторы)	Описание	Возможные причины
E1 (Облачные программы)	<ul style="list-style-type: none"> Длительное время заполнения 	Кран не открыт, или засорен заливной клапан, или водозаборный шланг согнут, либо напор воды слишком слабый.
E3 (Облачные программы + Автоочистка)	<ul style="list-style-type: none"> Не нагревается до заданной температуры 	Неисправность нагревательного элемента или термодатчика.
E4 (Быстрая)	<ul style="list-style-type: none"> Утечка 	Некоторые части посудомоечной машины протекают.
Ed (Облачные программы + Быстрая + Авто)	<ul style="list-style-type: none"> Ошибка обмена данными 	Разрыв электрической цепи.

ПРЕДУПРЕЖДЕНИЕ

- В случае перелива отключите подачу воды, прежде чем вызывать сервисную службу.
- Если в поддоне осталась вода из-за протечки, воду следует удалить перед повторным запуском посудомоечной машины.
- Если проблему невозможно устранить самостоятельно, обратитесь к специалистам ремонтного предприятия.

Встроенный приемно-передающий модуль малого радиуса действия	WiFi
Стандарт	IEEE 802.11a/b/q/n
Полоса радиочастот, МГц 2,4G WiFi	2402 - 2480
Максимальная выходная мощность передатчика, мВт	<20 мВт
Встроенный приемно-передающий модуль малого радиуса действия	Bluetooth
Стандарт	IEEE 802.15
Полоса радиочастот, МГц	2402 - 2480
Максимальная выходная мощность передатчика, мВт	<10 мВт

ТЕХНИЧЕСКАЯ ИНФОРМАЦИЯ

Срок службы прибора составляет 10 лет со дня продажи через розничную торговую сеть. В течение этого времени изготовитель обеспечивает потребителю возможность использования товара по назначению, а также выпуск и поставку запасных частей в торговые и ремонтные предприятия. В случае отсутствия штампа магазина срок службы исчисляется со дня изготовления.

Условия хранения – по группе 1(Л) по ГОСТ 15150.

Приборы должны храниться в упакованном виде в сухих, проветриваемых помещениях при температуре воздуха от 5 °С до 40 °С и относительной влажности воздуха до 80 % (для 25 °С).

Гарантийные обязательства на прибор изложены в гарантийном талоне. Ремонт у лиц, не имеющих специального разрешения, запрещен!

Все технические усовершенствования будут учтены в новой версии руководства по эксплуатации, которое Вы сможете найти на нашем сайте. Внешний вид изделия и цвет могут быть изменены производителем без предварительного уведомления.

Дату изготовления изделия Вы можете определить по серийному номеру, указанному на изделии и в гарантийном талоне в формате XXX-XXXXXXX-ГМДД-XXXXXXX, где Г - год (его последняя цифра), М - месяц (1-9, А, В, С), ДД - дата, X - другие символы номера. Пример: 340-79662901-0В17-1320026, дата производства: 17 ноября 2020 г.

Сведения о соответствии стандартам:

Данный продукт сертифицирован на соответствие техническим регламентам:

ТР ТС 004/2011 "О безопасности низковольтного оборудования"

ТР ТС 020/2011 "Электромагнитная совместимость технических средств"

ТР ТС 016/2011 "О безопасности аппаратов, работающих на газообразном топливе"

Изготовитель:

Фошань Шунде Мидеа Уошинг Аплиансес Мфг. Ко., Лтд.

№20, Ганцянь Рoad, Бейцзяо, Шунде, Фошань, пров. Гуандун, Китай

Сделано в Китае

Импортер в РФ:

ООО «Ориент Хоусхолд Аплиансес»

Адрес: 127015, РФ, г. Москва, ул. Новодмитровская, д.2, корп. 1

Информационно-справочная служба: 8 (800) 777-80-01

feelcomfee.com

