

СТ-1553

МИКРОВОЛНОВАЯ ПЕЧЬ
МИКРОТОЛҚЫНДЫ ПЕШ
ՄԻԿՐՈՂԱԿԻՔԱՅԻՆ
ՉԱՌԱՐԱՆ
МИКРОТОЛКУНДУУ МЕШ
MICROWAVE OVEN



РУКОВОДСТВО ПОЛЬЗОВАТЕЛЯ
ҚОЛДАНУШЫ НҰСҚАУЛЫҒЫ
ՕԳՏԱԳՈՐԾՈՂԻ ԶԵՌԱՐԿԸ
КОЛДОНУУЧУН ЖЕТЕКЧИЛИГИ
INSTRUCTION MANUAL

СЕРИЯ СТ

РУССКИЙ

Уважаемый потребитель!

Благодарим Вас за выбор продукции ТМ CENTEK.

Мы гарантируем, что наша продукция отвечает всем необходимым требованиям по качеству и безопасности при использовании в соответствии с настоящей инструкцией. Желаем Вам приятного пользования!

НАЗНАЧЕНИЕ ПРИБОРА

Для быстрого нагрева пищевых продуктов с помощью микроволн.

Микроволновая печь является бытовым прибором и не предназначена для использования в промышленных целях!

Данный прибор предназначен для использования в бытовых и аналогичных условиях, в частности:

- в кухонных зонах для персонала в магазинах, офисах и прочих производственных условиях;
- на сельскохозяйственных фермах;
- клиентами в гостиницах, отелях и прочей инфраструктуре жилого типа;
- в частных пансионатах.

ВАЖНЫЕ ИНСТРУКЦИИ ПО БЕЗОПАСНОСТИ. ПРОЧИТЕ ВНИМАТЕЛЬНО И СОХРАНИТЕ ДЛЯ ДАЛЬНЕЙШЕГО ИСПОЛЬЗОВАНИЯ.

1. МЕРЫ БЕЗОПАСНОСТИ

Во избежание возникновения ситуаций, опасных для жизни и здоровья, а также преждевременного выхода прибора из строя необходимо строго соблюдать перечисленные ниже условия:

1. Убедитесь, что напряжение, указанное на приборе, соответствует напряжению в сети электропитания. Не используйте переходники во избежание возникновения пожара.
2. Запрещается использовать принадлежности и запасные части других изготовителей. В случае использования таких деталей гарантия изготовителя аннулируется.
3. Запрещается пользоваться прибором при повреждении сетевого шнура, вилки и других частей прибора.
4. При повреждении шнура питания его замену, во избежание опасности, должен производить изготовитель, сервисная служба или аналогичный квалифицированный персонал.
5. Во время первого использования может появиться легкий неприятный запах, который исчезнет после нескольких использований, что объясняется возможным наличием остатков масел, других веществ на внутренних поверхностях и нагревательных элементах. Рекомендуется наполнить чашку водой и несколько раз разогреть ее.

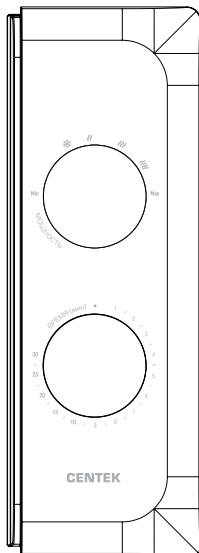
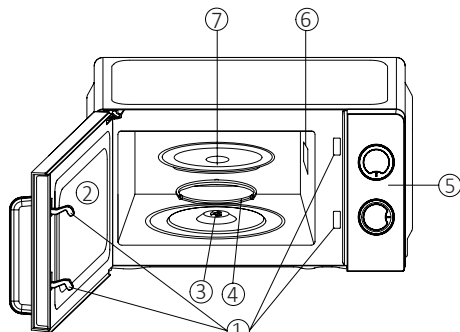

6. Прибор должен быть установлен так, чтобы его поверхность находилась на расстоянии минимум 2 см от других объектов.
7. Не накрывайте вентиляционные отверстия во избежание перегрева.
8. Не используйте прибор, если защелки на дверце не работают.
9. После использования отключите розетку от электросети и проследите, чтобы она не находилась непосредственно на приборе, вблизи огня или воды.
10. В приборе есть источник СВЧ-волн, настроить которые может только специалист, поэтому не вскрывайте и не нарушайте целостность корпуса устройства.
11. Прибор не предназначен для использования лицами (включая детей) с пониженными физическими, сенсорными или умственными способностями или при отсутствии у них жизненного опыта или знаний, если они не находятся под присмотром или не проинструктированы об использовании прибора лицом, ответственным за их безопасность. Дети должны находиться под присмотром для недопущения игры с прибором.
12. Не используйте прибор на улице.
13. Не разогревайте жиры и масло, так как их температуру трудно контролировать.
14. После использования прибора протрите его внутреннюю поверхность сухой или влажной тканью, удалите капли жира и остатки пищи. Капли жира могут стать причиной появления дыма и спровоцировать возникновение возгорания.
15. Для кипячения жидкостей используйте контейнеры или посуду большего диаметра и не наполняйте их полностью, чтобы избежать выкипания. Не используйте посуду с узким горлышком.
16. Кожуру картофеля, сосиски следует очистить или проткнуть вилкой.
17. Лампа внутри прибора предназначена для освещения продуктов и не пригодна для другого использования (для комнатного освещения).
18. Не используйте металлические контейнеры и посуду с металлическими элементами.
19. После приготовления контейнеры могут быть очень горячими. Используйте специальные рукавицы, чтобы достать контейнеры. Будьте осторожны при открытии крышки контейнера, опасайтесь горячего пара.
20. Открывайте упаковки с попкорном и пакеты для запекания осторожно, на достаточном расстоянии от лица.
21. Прибор не предназначен для работы от внешнего таймера или отдельной системы дистанционного управления.
22. Данная модель предназначена для использования в качестве отдельно стоящей. Не встраивать и не использовать в шкафу!
23. Использовать только принадлежности, которые пригодны для использования в микроволновых печах.

24. При нагреве пищевых продуктов в пластиковых или бумажных контейнерах следить за печью из-за возможности возгорания.
25. Микроволновая печь предназначена для нагрева пищевых продуктов и напитков. Сушка пищевых продуктов или одежды и нагрев ковров, тапочек, губок, мокрой одежды и подобных вещей может привести к травме, возгоранию и пожару.
26. При появлении дыма выключить или отсоединить от питания прибор и не открывать дверцу, для того чтобы пламя погасло от недостатка воздуха.
27. Микроволновой нагрев напитков может привести к бурному кипению с задержкой, в этой связи следует с осторожностью обращаться с емкостью.
28. Содержимое детских бутылочек для кормления и баночек с детским питанием должно быть перемешано или взболтано, а температура продукта проверена перед употреблением, чтобы избежать ожога.
29. Яйца в скорлупе и целые сваренные вкрутую яйца не следует нагревать в микроволновых печах, поскольку они могут взорваться, даже после того, как микроволновой нагрев закончится.
30. Регулярно очищайте уплотнения дверец, камер и примыкающих к ним частей. Недостаточная чистота печи может привести к повреждению поверхности и к возникновению опасной ситуации.
31. Печь следует очищать регулярно, любые остатки пищевых продуктов удалять.
32. Несвоевременная очистка печи может привести к повреждению поверхности, снижению срока службы прибора, а также может привести к опасности.
33. Особые условия по перевозке (транспортировке), реализации: нет.
34. Если вы желаете передать прибор для использования другому лицу, пожалуйста, передавайте его вместе с настоящей инструкцией.

ПРЕДУПРЕЖДЕНИЕ! Если дверца или уплотнения дверцы повреждены, печь нельзя включать, пока не будет отремонтирована квалифицированным специалистом.

ПРЕДУПРЕЖДЕНИЕ! Любому лицу, кроме квалифицированного специалиста, опасно выполнять какие-либо действия по обслуживанию или ремонту, связанные с удалением крышки, которая защищает от воздействия микроволновой энергии.

ПРЕДУПРЕЖДЕНИЕ! Жидкости и другие продукты питания нельзя нагревать в герметичных емкостях, поскольку они могут взорваться.

Список материалов, допустимых для использования

Материал контейнера	Использование	Примечание
Термостойкая керамика	Да	Никогда не используйте керамическую посуду с декоративными металлическими элементами или металлическим ободком
Термостойкий пластик	Да	Не использовать для длительного приготовления
Термостойкое стекло	Да	-
Политиленовая пленка	Да	Не использовать при приготовлении мяса, так как тепло печи может повредить политиленовую пленку
Металлическая посуда/контейнеры	Нет	Не использовать. СВЧ-волны прибора не проникают сквозь металл
Лакированные изделия	Нет	Слабая термостойкость. Не пригодны для высокотемпературной обработки пищи
Бамбук, дерево и бумажные контейнеры	Нет	Слабая термостойкость. Не пригодны для высокотемпературной обработки пищи

2. ОПИСАНИЕ ПРИБОРА

1. Дверные защелки
2. Смотровое окно
3. Вал
4. Роликовая подставка
5. Панель управления
6. Заслонка волновода
7. Стеклопластиковый поднос





3. КОМПЛЕКТНОСТЬ

- Микроволновая печь - 1 шт.
- Стеклопластиковый поднос - 1 шт.
- Роликовая подставка - 1 шт.
- Руководство по эксплуатации - 1 шт.

4. ПОРЯДОК РАБОТЫ ПОДГОТОВКА К РАБОТЕ

- Достаньте микроволновую печь из упаковки.
- Проверьте прибор на наличие повреждений, особое внимание уделите исправности дверцы печи (при обнаружении повреждений обратитесь в ближайший сервисный центр).
- Микроволновую печь необходимо расположить на сухой антикоррозийной поверхности.
- Установите печь так, чтобы от стены до задней поверхности было расстояние не менее 10 см, а от боковой стенки печи - минимум 5 см. Пространство над печью должно быть не менее 20 см.
- Со всех сторон печи должен быть обеспечен доступ воздуха для вентиляции.
- Печь должна находиться на расстоянии минимум 5 м от телевизора, радио или антенны, чтобы избежать помех.
- Нельзя устанавливать микроволновую печь в кабине.
- Установите печь так, чтобы задняя часть находилась напротив стены.

ПАНЕЛЬ УПРАВЛЕНИЯ РЕГУЛЯТОР МОЩНОСТИ

Max	100% выходная мощность	Быстрое приготовление
	88% выходная мощность	Обычное приготовление
	73% выходная мощность	Медленное приготовление
	52% выходная мощность	Напитки или супы
	42% выходная мощность	Разморозка
Min	20% выходная мощность	Подогревание

ТАЙМЕР

Максимальное время приготовления: 30 минут. Каждое деление равно 1 минуте. После 10 минут деления равны 5 минутам. Специальный звук оповещает о том, что время, установленное на таймере, истекло.

ЭКСПЛУАТАЦИЯ

1. Подсоедините шнур к розетке электропитания.
2. Убедитесь, что переключатель на таймере установлен на отметке «0».
3. Для обеспечения вентиляции не рекомендуется накрывать прибор.
4. Поставьте посуду с едой на стеклянный поднос и закройте дверцу.

5. Продукты обязательно должны находиться в контейнере или другой посуде!
6. Выберите желаемый уровень мощности.
7. Установите время на таймере.
8. Если необходимое время приготовления меньше 2 минут, то сначала установите таймер на 2 минуты, а затем уменьшите на желаемое время.
9. Если необходимо прервать процесс приготовления, то просто откройте дверцу в любой момент, а затем закройте. Процесс будет продолжен.
10. Когда время приготовления истечет, раздастся специальный сигнал, свет в печи погаснет.
11. Если вы извлекли пищу из микроволновой печи прежде, чем закончилось время, установленное на таймере, верните таймер в нулевое положение!

РЕКОМЕНДАЦИИ ПО РАЗМОРАЖИВАНИЮ ПРОДУКТОВ

- В большинстве продуктов микроволны проникают на глубину 4 см. Для улучшения эффекта разморозки воспользуйтесь рекомендациями:
- Во время размораживания пищи больших объемов перемешивайте ее в процессе размораживания для равномерного нагрева пищи.
 - Если вес размораживаемых продуктов превышает 0,5 кг, их следует переворачивать минимум 2 раза.
 - Размороженные продукты следует приготовить как можно быстрее и не рекомендуется повторно подвергать их заморозке.

Продукт	Вес	Время размораживания продуктов
Мясо	0.1 - 1.0 кг	1:30 - 26:00 мин
Курица	0.2 - 1.0 кг	2:30 - 22:00 мин
Морепродукты	0.1 - 0.9 кг	1:30 - 14:00 мин

РЕКОМЕНДАЦИИ ПО ПРИГОТОВЛЕНИЮ

Расположение продуктов в печи

Располагайте более крупные кусочки пищи ближе к краю блюда, а более тонкие - в центре. Старайтесь располагать продукты в печи равномерно, не перекрывая друг друга.

Время приготовления

Начните приготовление с установления на таймере небольшого временного промежутка, увеличивая его по мере необходимости.

Равномерное приготовление пищи

Такие продукты как курица, гамбургер или бифштекс, рекомендуется переворачивать хотя бы раз во время приготовления. В зависимости от вида еды ее рекомендуется перемешивать несколько раз от края к центру посуды.

После приготовления

После окончания приготовления оставьте пищу в микроволновой печи на некоторое время, что позволит завершить приготовление и даст еде немного остыть.

Определение степени готовности

В этом вам помогут цвет и плотность/жесткость пищи. Пар должен исходить от всей поверхности еды, а не только от ее краев. Кости птицы должны легко отделяться. На мясе не должно быть крови. Рыба должна быть непрозрачной и легко разделяться вилкой.

Безопасное использование пластиковых упаковок

Некоторые виды пластиковой посуды не предназначены для приготовления еды с высоким содержанием жиров и сахара в микроволновых печах.

5. УХОД ЗА ПРИБОРОМ

- Отсоедините шнур электропитания от сети.
- Регулярно мойте микроволновую печь, удаляя все остатки пищи, жира и другие загрязнения.
- Для удаления загрязнений с поверхности дверцы, корпуса, стекла дверцы и внутренней поверхности печи используйте только мягкие неабразивные моющие средства, губку или мягкую ткань. Не используйте жесткие губки и щетки с металлическими включениями. Они могут поцарапать поверхность прибора. Невыполнение этого условия может повлечь за собой сокращение срока его эксплуатации.
- Не снимайте заслонку волновода.

6. ТЕХНИЧЕСКИЕ ХАРАКТЕРИСТИКИ

- Объем: 20 л
- Номинальное напряжение: 220-240 В ~50 Гц
- Входная мощность: 1200 Вт
- Выходная мощность: 800 Вт
- Частота микроволнового излучения: 2450 МГц
- 6 режимов мощности
- Таймер на 30 минут



ВНИМАНИЕ! БУДЬТЕ ОСТОРОЖНЫ: при работе прибора температура доступных поверхностей может быть высокой.

7. УТИЛИЗАЦИЯ ПРИБОРА

Прибор по окончании срока службы может быть утилизирован отдельно от обычного бытового мусора. Его можно сдать в специальный пункт приема электронных приборов и электроприборов на переработку.

8. ИНФОРМАЦИЯ О СЕРТИФИКАЦИИ, ГАРАНТИЙНЫЕ ОБЯЗАТЕЛЬСТВА

Товар сертифицирован в соответствии с законом «О защите прав потребителей». Этот прибор соответствует всем официальным национальным стандартам безопасности, применимым к электроприборам в Российской Федерации. Установленный производителем в порядке п. 2 ст. 5 Феде-

рального закона РФ «О защите прав потребителей» срок службы для данного изделия составляет 5 лет с даты реализации конечному потребителю при условии, что изделие используется в строгом соответствии с настоящей инструкцией по эксплуатации и применимыми техническими стандартами. По окончании срока службы обратитесь в ближайший авторизованный сервисный центр для получения рекомендаций по дальнейшей эксплуатации прибора. Дата производства изделия указана в серийном номере (2 и 3 знаки - год, 4 и 5 знаки - месяц производства). При возникновении вопросов по обслуживанию прибора или в случае его неисправности обратитесь в авторизованный сервисный центр TM CENTEK. Адрес центра можно найти на сайте <https://centek.ru/servis>. Способы связи с сервисной поддержкой: тел: +7 (988) 24-00-178, VK: vk.com/centek_krd. Генеральный сервисный центр ООО «Ларина-Сервис», г. Краснодар. Тел.: +7 (861) 991-05-42. Название организации, принимающей претензии в Казахстане: ТОО «Moneytor», г. Астана, ул. Жанибека Тархана, д. 9, крыльцо 5. Тел.: +7 (707) 858-65-29, +7 (701) 340-09-57.

Продукция имеет сертификат соответствия:
№ ЕАЭС КГ47/052.CN.02.03489 от 25.10.2024 г.



ВНИМАНИЕ! Сертификаты соответствия имеют ограниченный срок действия. Актуальный сертификат соответствия на нашу продукцию вы можете найти на официальном государственном сайте Национальной системы аккредитации России <https://fsa.gov.ru>. Для этого воспользуйтесь поиском в разделе «СЕРТИФИКАТЫ И ДЕКЛАРАЦИИ» (<https://pub.fsa.gov.ru/rds/declaration>).

ВНИМАНИЕ! Изготовитель и импортер оставляют за собой право внесения не критических изменений в партию продукции. Это делается в целях улучшения потребительских свойств товара и избежания дефектов. Таким образом, данное руководство пользователя может не вполне соответствовать партии товара. Самую актуальную версию данного руководства пользователя вы можете найти на нашем официальном сайте <https://centek.ru>.

9. ИНФОРМАЦИЯ О ПРОИЗВОДИТЕЛЕ, ИМПОРТЕРЕ

Изготовитель: Guangdong Galanz Appliances Manufacturing Co., Ltd. (Гуандон Гэланц Эпплайенсиз Мануфэкчурин Ко., ЛТД). **Адрес:** No.3, Xingpu Avenue, Huangpu Town, Zhongshan City, Guangdong Province, Китай. (№3, Хингпу Авеню, Хуангпу Таун, Жонгшан Сити, Гуандонг Провинс, Китай). **Импортер:** ИП Асрунгуя К.Ш. **Адрес:** Россия, 350912, г. Краснодар, пгт. Пашковский, ул. Атамана Лысенко, 23. Тел.: +7 (861) 2-600-900.

УВАЖАЕМЫЙ ПОТРЕБИТЕЛЬ!

Срок гарантии на все приборы 12 месяцев с даты реализации конечному потребителю. Данным гарантийным талоном производитель под-

тверждает исправность данного прибора и берет на себя обязательство по бесплатному устранению всех неисправностей, возникших по вине производителя.

УСЛОВИЯ ГАРАНТИЙНОГО ОБСЛУЖИВАНИЯ

1. Гарантия действует при соблюдении следующих условий оформления:
– правильное и четкое заполнение оригинального гарантийного талона изготовителя с указанием наименования модели, ее серийного номера, даты продажи, при наличии печати фирмы-продавца и подписи представителя фирмы-продавца в гарантийном талоне, печатей на каждом отрывном купоне, подписи покупателя.

Производитель оставляет за собой право на отказ в гарантийном обслуживании в случае непредоставления вышеуказанных документов, или если информация в них будет неполной, неразборчивой, противоречивой.

2. Гарантия действует при соблюдении следующих условий эксплуатации:

– использование прибора в строгом соответствии с инструкцией по эксплуатации;

– соблюдение правил и требований безопасности.

3. Гарантия не включает в себя периодическое обслуживание, чистку, установку, настройку прибора на дому у владельца.

4. Случаи, на которые гарантия не распространяется:

– механические повреждения;

– естественный износ прибора;

– несоблюдение условий эксплуатации или ошибочные действия владельца;

– неправильная установка, транспортировка;

– стихийные бедствия (молния, пожар, наводнение и др.), а также другие причины, независимые от продавца и изготовителя;

– попадание внутрь прибора посторонних предметов, жидкостей, насекомых;

– ремонт или внесение конструктивных изменений неуполномоченными лицами;

– использование прибора в профессиональных целях (нагрузка превышает уровень бытового применения), подключение прибора к питающим телекоммуникационным и кабельным сетям, не соответствующим Государственным техническим стандартам;

– выход из строя перечисленных ниже принадлежностей изделия, если их замена предусмотрена конструкцией и не связана с разборкой изделия:

а) пульты дистанционного управления, аккумуляторные батареи, элементы питания (батарейки), внешние блоки питания и зарядные устройства;

б) расходные материалы и аксессуары (упаковка, чехлы, ремни, сумки, сетки, ножи, колбы, тарелки, подставки, решетки, вертелы, шланги, трубки, щетки, насадки, пылесборники, фильтры, поглотители запаха);

– для приборов, работающих от батареек, – работа с неподходящими или истощенными батарейками;

– для приборов, работающих от аккумуляторов, – любые повреждения, вызванные нарушениями правил зарядки и подзарядки аккумуляторов.

5. Настоящая гарантия предоставляется изготовителем в дополнение к правам потребителя, установленным действующим законодательством, и ни в коей мере не ограничивает их.

6. Производитель не несет ответственности за возможный вред, прямо или косвенно нанесенный продукцией ТМ СЕНТЕК людям, домашним животным, имуществу потребителя и/или иных третьих лиц в случае, если это произошло в результате несоблюдения правил и условий эксплуатации, установки изделия; умышленных и/или неосторожных действий (бездействий) потребителя и/или иных третьих лиц действия обстоятельств непреодолимой силы.

7. При обращении в сервисный центр прием изделия предоставляется только в чистом виде (на приборе не должно быть остатков продуктов питания, пыли и других загрязнений).

Производитель оставляет за собой право изменять дизайн и характеристики прибора без предварительного уведомления.

ҚАЗАҚ

Құрметті тұтынушы!

ТМ СЕНТЕК өнімдерін таңдағаныңыз үшін рахмет.

Біз кепілдік береміз мінсіз жұмыс істеуі осы бұйымдар сақтай отырып, оны пайдалану ережелері.

АСПАПТЫҢ АРНАЛУЫ

Тағамды микротолқындар көмегімен тез жылытуға арналған.

Микротолқынды пеш тұрмыстық аспап болып табылады және өнер-кәсіптік мақсатқа пайдалануға арналмаған.

Бұл құрылғы тұрмыстық және ұқсас жағдайларда қолдануға арналған, атап айтқанда:

– дүкендерде, кеңселерде және басқа да өндірістік жағдайларда персоналға арналған ас үй аймақтарында;

– ауыл шаруашылығы фермаларында;

– қонақ үйлердегі, мотельдердегі және басқа да тұрғын типті инфрақұрылымдардағы клиенттермен;

– жеке пансионаттарда.

1. ҚАҰПСІЗДІК ШАРАЛАРЫ

Өмір мен денсаулыққа қауіпті жағдайлардың туындауын, сондай-ақ аспаптың мерзімінен бұрын істен шығуын болдырмау үшін төмендегі шарттарды қатаң сақтау қажет:

1. Аспапта көрсетілген кернеу электрмен қамту желісіндегі кернеуге сәйкес келетіндігіне сенімді болыңыз. Врт шығуға жол бермес үшін жалғастырыштар пайдаланбаңыз.

2. Басқа дайындалушылардың керек-жарақтары мен қосалқы бөлшектерін пайдалануға тыйым салынады. Мұндай тетіктерді пайдаланған жағдайда дайындаушы кепілдігінің күші жойылады.

3. Желілік бауы, ашасы немесе өзге де бөліктері бүлінген аспапты пайдалануға тыйым салынады.

4. Қоректендіру бауы бүлінген жағдайда қауіпті болдырмау үшін оны дайындаушы, сервистік қызмет немесе осы бағыттағы білікті жұмыскерлер ауыстыруы тиіс.

5. Алғашқы пайдалану кезінде аздаған жағымсыз иіс білінуі мүмкін, алайда бірнеше рет пайдаланғаннан кейін жойылады, бұл оның бетінде және қыздырғыш элементтерінде май және өзге заттардың қалып қоюымен түсіндіріледі. Тостағанна су толтырып, оны бірнеше рет қыздыру қажет.

6. Аспаптың беті басқа объектілерден кем дегенде 2 см қашықтықта тұрғандай етіп орнатылуы тиіс.

7. Қызып кетпес үшін желдеткіш саңылауларын бүркемеңіз.

8. Егер есіктері ілгештер жұмыс жасамай тұрса, аспапты пайдаланбаңыз.

9. Пайдаланғаннан кейін розетканы электр желісінен суырып, оның аспаптың үстінде болмауын, отқа немесе суға жақын тұрмауын қадағалаңыз.

10. Аспапта АЖЖ–толқындар көзі бар, оны тек маман ғана реттей алады, сондықтан құрылғы корпусының тұтастығын бұзбаңыз, бөлшектеуге тырыспаңыз.

11. Егер қауіпсіздік үшін жауапты тұлғаның қадағалауында болмаса немесе аспапты пайдалану жөніндегі нұсқаамас алмаса, бұл аспап физикалық, ақыл-ой немесе сезіну қабілеттері төмен немесе өмірлік тәжірибесі немесе білімі жоқ адамдардың (соның ішінде балалардың) пайдалануына арналмаған. Балалар аспаппен ойнамас үшін үнемі назарда болулары тиіс.

12. Аспапты көшеде пайдаланбаңыз.

13. Май мен тоқ майды қыздырмаңыз, өйткені олардың температурасын бақылау қиын.

14. Аспапты пайдаланғаннан кейін оның ішкі бетін құрғақ немесе дыққыл шуберекпен сүртіп, тамақ қалдықтары мен май тамшыларынан тазартыңыз. Май тамшылары түтіннің пайда болуына және тұтанудың туындауына әкелуі мүмкін.

15. Сұйықтықтарды қайнату үшін үлкен диаметрлі контейнерлер немесе ыдыс-аяқтарды пайдаланбаңыз, асып төгілмес үшін, қатты толтырмаңыз. Ернеуі тар ыдыстарды пайдаланбаңыз.

16. Картоп қабығын, сосисканың қабығын аршып, шанышқыммен тесіп қою керек.
17. Аспап ішіндегі шам тамаққа жарық түсіруге арналған және басқалай пайдалануға (бөлмеге жарық түсіруге) жарамайды.
18. Металл контейнерлерді және металл элементтері бар ыдыс-аяқты пайдаланбаңыз.
19. Дайын болғаннан кейін контейнерлер өте ыстық болуы мүмкін. Контейнерлерді алу үшін арнайы қолғапты пайдаланыңыз. Контейнердің қақпағын ашқанда сақ болыңыз, ыстық бұға күйіп қалмаңыз.
20. Попкорн бар қаптамаларды және пісіруге арналған пакеттерді абайлап, бетіңізден аулақ ұстап ашыңыз.
21. Құрылғыны тек тиісті коннектормен пайдаланыңыз.
22. Бұл модель бөлек тұрған бұйым ретінде пайдалануға арналған. Шкаф ішіне кіріктіруге және пайдалануға болмайды!
23. Микротолқынды пештерде пайдалануға болатын керек-жарақтарды ғана пайдаланыңыз.
24. Азық-түлік өнімдерін пластик немесе қағаз контейнерлерде қыздырған кезде, өрт шығу қаупіне байланысты пешті қараусыз қалдырмаңыз.
25. Микротолқынды пеш тамақ пен сусындарды жылытуға арналған. Азық-түлікті немесе киімді кептіру және кілемшелерді, тапшықтарды, губкаларды, дымқыл киімді және соларға ұқсас заттарды жылыту жарақатқа, тұтануға және өртке әкелуі мүмкін.
26. Түтін пайда болған кезде аспапты сөндіріңіз немесе қоректендіру көзінен ажыратыңыз және жалын ауа жетіспеушілігінен сөніп қалуы үшін есікті ашаңыз.
27. Сусындарды микротолқынды қыздыру кезінде кідірістен соң бұрқылдап қайнауы мүмкін, осыған байланысты ыдысты сақтықпен қолдану керек.
28. Балаларды тамақтандыруға арналған бөтелкелер мен балалар тағамы құтыларының ішіндегінің мұқият араластырып, шайқап, күйіп қалмас үшін, қолданар алдында өнімнің температурасын тексеру қажет.
29. Қабығы алынбаған жұмыртқа мен ұзақ пісірілген тұтас жұмыртқаны микротолқынды пеште қыздыруға болмайды, өйткені микротолқынды жылыту аяқталғаннан кейін олар жарылуы мүмкін.
30. Есік, камера тығыздағыштары мен оларға іргелес бөліктерді үнемі тазалап тұрыңыз. Пештің жеткіліксіз тазалығы бетін бүлдіруі және қауіпті жағдайға әкелуі мүмкін.
31. Пешті үнемі тазалап отыру керек, кез-келген тамақ қалдықтарын алып тастау керек.
32. Пешті уақтылы тазаламау бетінің бүлінуіне, аспаптың қызмет ету мерзімінің төмендеуіне әкелуі, сонымен қатар қауіп төндіруі мүмкін.
33. Тасу (тасымалдау), сату-өткізу бойынша ерекше шарттар: жоқ.

34. Егер сіз құралды пайдалану үшін басқа тұлғаға тапсырғыңыз келсе, оны осы нұсқаулықпен бірге жіберіңіз.

ЕСКЕРТУ! Егер есігі немесе есіктің тығыздағышы бүлінген болса, пешті білікті маман жөндегенге дейін қосуға болмайды.

ЕСКЕРТУ! Білікті маманнан басқа кез-келген адамға микротолқынды энергияның әсерінен қорғайтын қақпақты алып тастап, техникалық қызмет көрсету немесе жөндеу жұмыстарын жүргізу қауіпті болып табылады.

ЕСКЕРТУ! Сұйықтықтар мен басқа азық-түлік өнімдерін аузы бітеу ыдыстарға құйып қыздыруға болмайды, өйткені жарылуы мүмкін.

2. АСПАПТЫҢ СИПАТТАМАСЫ

1. Есік ілгешектері
2. Ролікті тұптабан
3. Шыны табақ
4. Басқару панелі
5. Толқын өткізгішті жапқышы
6. Есікті ашу батырмасы
7. Қарауға арналған терезе





3. ЖИЫНТЫҚТЫЛЫҒЫ

- Микротолқынды пеш - 1 дана
- Шыны табақ - 1 дана
- Ролікті тұптабан - 1 дана
- Пайдалану жөніндегі нұсқаулық - 1 дана

4. ЖҰМЫС ТӘРТІПІ ЖҰМЫСҚА ДАЙЫНДЫҚ

- Қаптамдан микротолқынды пешті шығарыңыз.
- Құралдың бүліну белгілерінің бар-жоғын тексеріңіз, пеш есігінің жарамдылығына ерекше назар аударыңыз (бүлінген жағдайда жақын жердегі сервис орталығына хабарласыңыз).
- Микротолқынды пеш құрғақ, коррозиядан қорғалған үстел бетінде орналасуы тиіс.
- Пешті артқы жағынан қабырғаға дейінгі қашықтық кемінде 10 см, ал пештің бүйір қабырғасынан кемінде 5 см болатындай етіп орнатыңыз.
- Пештің үстіндегі кеңістік кемінде 20 см болуы тиіс.
- Пештің барлық жағынан желдету үшін ауаның келуі қамтамасыз етілуі тиіс.
- Кедергілер болмауы үшін пеш теледидардан, радио немесе антеннадан алып тастау керек.
- Микротолқынды пешті кабинетке қоюға болмайды.
- Пештің артқы бөлігін қабырғаға қарама-қарсы болатындай етіп орнатыңыз.

БАСҚАРУ ПАНЕЛІ ҚУАТ РЕТТЕПШІ

Max	шығыс қуаты 100%	Тез дайындау
	шығыс қуаты 88%	Әдеттегі дайындау
	шығыс қуаты 73%	Баяу дайындау
	шығыс қуаты 52%	Сусындар немесе көжелер
	шығыс қуаты 42%	Еріту
Min	шығыс қуаты 20%	Жылыту

ТАЙМЕР

Ең ұзақ пісіру уақыты 30 минут. Әр бөлім сызығы 1 минутқа тең. 10 минуттан кейін бөлу 5 минутқа тең.

Арнайы дыбыс таймерде белгіленген уақыт өткенін хабарлайды.

ПАЙДАЛАНУ

1. Бауын электрмен қуаттау розеткасына қосыңыз.
2. Таймердегі ауыстырғыштың «0» белгісінде екеніне көз жеткізіңіз.
3. Желдетуді қамтамасыз ету үшін құралды бүркеуге болмайды.
4. Тамақ салынған ыдысты шыны табаққа қойып, есігін жабыңыз.
5. Тамақ міндетті түрде контейнерде немесе басқа ыдыста болуы керек!
6. Қалаған қуат деңгейін таңдаңыз.
7. Таймердегі уақытты белгілеңіз.
8. Егер ас дайындау үшін қажетті уақыт 2 минуттан аз болса, алдымен таймерді 2 минутқа орнатыңыз, содан соң қалаған уақытқа азайтыңыз.
9. Егер дайындауды тоқтату қажет болса, онда есікті кез-келген сатте ашып, содан кейін қайта жабыңыз. Процесс жалғасады.
10. Дайындау уақыты аяқталған соң, сіз арнайы сигналды естисіз, пеште жарық сөнеді.
11. Егер сіз таймерде орнатылған уақыт аяқталғанша микротолқынды пештен тамақты алып тастасаңыз, таймерді нөлдік күйге қайтарыңыз!

ТАМАҚ ӨНІМДЕРІН ЕРІТУ БОЙЫНША КЕҢЕСТЕР

Микротолқындар көптеген тамақтарға 4 см тереңдікке дейін енеді. Еріту әсерін жақсарту үшін келесі кеңестерді ескеріңіз:

Көп көлемдегі тамақты еріту кезінде оны бірқалыпты қыздыру үшін еріту кезінде араластырып тұрыңыз. Егер ерілгілетін өнімдердің салмағы 0,5 кг-нан асса, оларды кем дегенде 2 рет аудару керек.

Ерітілген өнімдерді мүмкіндігінше тезірек дайындау керек және оларды қайта тоңазытуға болмайды.

Өнім	Салмағы	Өнімдерді еріту уақыты
Ет	0.1 - 1.0 кг	1:30 - 26:00 мин
Тауық	0.2 - 1.0 кг	2:30 - 22:00 мин
Теңіз өнімдері	0.1 - 0.9 кг	1:30 - 14:00 мин

ПІСІРУЕ АРНАЛҒАН ПАЙДАЛЫ КЕЧЕСТЕР

Пештегі өнімдердің орналасуы

Үлкен және қалың бөліктерді орналастырыңыз ыдыстың шетіне жақын, ал ортасында жұқа. Жұзайтесіз орналастыруға өнімдер пеште біркелкі, бір-біріне сәйкес келмейді.

Тамақты біркелкі дайындау

Тауық еті, гамбургер немесе биф сияқты өнімдер штепсельді кем дегенде бір рет бұру ұсынылады пісіру кезінде.

Азық-түлік түріне байланысты оны қайта өңдеу ұсынылады шетінен ыдыс аяқтың ортасына бірнеше рет араластырыңыз.

Пісіргеннен кейін

Пісіру аяқталғаннан кейін тағамды қалдырыңыз микротопқынды пеште біраз уақыт, бұл пісіруді аяқтауға қоңырау шалып, тамақты үнсіз береші өшіру сүйт.

Дайындық дәрежесін анықтау

Бұл сізге түс пен тығыздық / қаттылық көмектеседі тағам. Бу бүкіл бетінен шығуы керек оның шеттерінен ғана емес, тамақ. Құстың сүйектері бұлу оңай. Еттің құрамында қан болмауы керек. Балық мөлдір және оңай бөлінуі керек-шанышқымен ұрыңыз.

Пластикалық қаптаманы қауіпсіз пайдалану-соғу

Пластикалық ыдыстың кейбір түрлері алдын-ала жасалмайды-жоғары содер бар тағам дайындау үшін-микротопқынды пештердегі майлар мен қантты жағу арқылы.

5. ҚҰРҒЫЛЫНЫ КҮТУ

– Электрмен қоректендіру бауын желіден ажыратыңыз.

– Микротопқынды пешті үнемі жуып, тамақ қалдықтарын, майды және басқа да ласты алып тастаңыз.

– Есіктің, корпустың, шынының бетінен және пештің ішкі бетінен ласты жою үшін тек жұмсақ абразивті емес жуу құралдарын, губканы немесе жұмсақ матаны пайдаланыңыз. Қатты губкалар мен металл тікендері бар щеткаларды пайдаланбаңыз. Олар аспаптың бетін

сызып тастауы мүмкін. Бұл шартты орындамау аспапты пайдалану мерзімін қысқартуға әкеп соғуы мүмкін.

– Толқын өткізгіштің жалқышын шешіп алмаңыз.

6. ТЕХНИКАЛЫҚ СИПАТТАМАЛАР

– Көлемі: 20 л

– Номиналды кернеу: 220-240 В -50 Гц

– Кіріс қуаты: 1200 Вт

– Пеш қуаты: 800 Вт

– Микротопқынды сәулелену жиілігі: 2450 МГц

– 6 қуат режимі

– 30 минуттық таймер



НАЗАР аударыңыз! Сақ болыңыз: құрылғыны пайдалану кезінде қол жетімді беттердің температурасы жоғары болуы мүмкін.

7. ҚҰРАЛДЫ КӨДЕГЕ ЖАРАТУ

Аспап қызмет ету мерзімі аяқталғаннан кейін әдеттегі тұрмыстық қоқыстардан бөлек көдеге жаратылуы мүмкін. Оны Электрондық аспаптар мен электр құралдарын қайта өңдеуге арнайы қабылдау пунктіне тапсыруға болады.

8. СЕРТИФИКАТТАУ ТУРАЛЫ АҚПАРАТ, КЕПІЛДІК МІНДЕТТЕМЕЛЕР

Осы бұйым үшін қызмет ету мерзімі бұйым осы пайдалану жөніндегі нұсқаулыққа және қолданылатын техникалық стандарттарға қатаң сәйкестікте пайдаланылған жағдайда, соңғы тұтынушыға сату күнінен бастап 5 жылды құрайды. Қызмет мерзімі аяқталғаннан кейін аспапты одан әрі пайдалану бойынша ұсыныстар алу үшін жақын маңдағы авторландырылған сервис орталығына хабарласыңыз. Бұйымның шығарылған күнді сериялық нөмірде көрсетілім (2 және 3 белгілер - жылы, 4 және 5 белгілер - Өндіріс айы). Аспапқа қызмет көрсету бойынша мәселелер туындағанда немесе аспап бұзылса, CENTEK сауда маркасының авторландырылған сервис орталығымен хабарласыңыз. Орталықтың мекенжайын <https://centek.ru/servis> сайтынан табуға болады. Сервистік қолдау көрсету орталығымен байланыс жасау жолдары: тел: +7 (988) 24-00-178, VK: vk.com/centek_krd. «Ларина-Сервис» ЖШҚ бас сервис орталығы, Краснодар қ. Тел.: +7 (861) 991-05-42. Қазақстандағы талаптар қабылдау ұйымының аталымы: «Moneytop» ЖШС, Астана қаласы, Жәнібек Тархан к, 9-үй, 5-қанат. Тел.: +7 (707) 858-65-29, +7 (701) 340-09-57.

Өнімнің сәйкестік сертификаты бар:

№ ЕАЭС КВ417/052.CN.02.03489 - 25.10.2024 ж. бастап.



9. ДАЙЫНДАУШЫ ЖӘНЕ ИМПОРТТАУШЫ

Дайындаушы: Guangdong Galanz Appliances Manufacturing Co., Ltd. (Гуандон Гэланц Эпплайенсиз Мануфэқчури Ко., ЛТД). **Мекенжайы:** No.3, Xingpu Avenue, Huangpu Town, Zhongshan City, Guangdong Province, Қытай. (№3, Ксингпу Авеню, Хуангпу Таун, Жонгшан Сити, Гуандонг Провинс, Қытай). **Импорттаушы:** ИП Асруяман К.Ш. **Мекенжайы:** Ресей, 350912, г. Краснодар, пгт. Пашковский, ул. Атаман Лысенко, 23. Тел.: +7 (861) 2-600-900.

ҚҰРМЕТТІ ТҰТЫНУШЫ!

Барлық аспаптарға кепілдік мерзімі соңғы тұтынушыға сату күнінен бастап 12 ай. Осы кепілдік талонның өндіруші осы құралдың жарамдылығын растайды және өндірушінің кінәсінен туындаған барлық ақауларды тегін жою бойынша міндеттемені өзіне алады.

КЕПІЛДІК ҚЫЗМЕТ КӨРСЕТУ ШАРТТАРЫ:

1. Кепілдік келесі рәсімдеу шарттары сақталған жағдайда жарамды: – үлгінің атауы, оның сериялық нөмірі, сату күні көрсетілген дайындаушының түпнұсқалық кепілдік талонның дұрыс және нақты толтыру, сатушы фирманың мері және кепілдік талондағы сатушы фирмасының өкілінің қолы, әрбір жыртылмалы купондағы мөрлер, сатып алушының қолы болған жағдайда.

Жоғарыда көрсетілген құжаттар ұсынылмаған жағдайда немесе олардағы ақпарат Толық емес, анық емес, қарама-қайшы болса, өндіруші кепілдік қызмет көрсетуден бас тарту құқығын өзіне қалдырады.

2. Кепілдік келесі пайдалану шарттары сақталған кезде жарамды:

– пайдалану нұсқаулығына қатаң сәйкес құралды пайдалану;

– қауіпсіздік ережелері мен талаптарын сақтау.

3. Кепілдік иесінің үйінде мерзімді қызмет көрсетуді, тазалауды, орнатуды, құралды баптауды қамтымайды.

4. Кепілдік қолданылмайтын жағдайлар:

– механикалық зақым;

– құрылғының табиғи тозуы;

– пайдалану шарттарын сақтамау немесе иесінің қате әрекеттері;

– дұрыс орнату, тасымалдау;

– табиғи апаттар (найзағай, өрт, су тасқыны және т. б.), сондай-ақ сатушы мен дайындаушыға тәуелсіз басқа да себептер;

– аспаптың ішіне бөгде заттардың, сұйықтықтардың, жәндіктердің түсуі;

– өкілетті емес тұлғалардың конструктивтік ауыстыруларын жөндеуі немесе енгізуі;

– аспапты қасиет мақсатта пайдалану (жүктеме тұрмыстық қолдану деңгейінен асып түседі), аспапты мемлекеттік техникалық стандарттарға сәйкес келмейтін қоректендіруші телекоммуникациялық және кабельдік желілерге қосу;

21. Օգտագործեք սարքը միայն համապատասխան միակցիչի հետ:
22. Այս սուղեղը նախատեսված է ինքնուրույն օգտագործման համար: Մի տեղադրեք կամ օգտագործեք պահարանում:
23. Օգտագործել միայն պարագաներ, որոնք հարմար են միկրոալիքային վառարաններում օգտագործելու համար:
24. Պլաստիկ կամ թղթե տարաների մեջ սնունդը տաքացնելիս հսկեք ջեռոցը հրդեհի հավանականության համար:
25. Միկրոալիքային վառարանը նախատեսված է սննդամթերք և խմիչքներ տաքացնելու համար: Սննդամթերքի կամ հագուստի չորացումը և գորգերի, հողաթափերի, սպունգի, քաջ հագուստի և այլ նմանատիպ բաների չորացումը կարող է վնասվածքի, կրակի և հրդեհի պատճառ դառնալ:
26. Եթե ծուխ է հայտնվում, անջատեք սարքը Էլեկտրամատակարարումից և մի բացեք դուռը, որպեսզի բոցը մարի օդի բացակայությունից:
27. Խմիչքների միկրոալիքային վառարանով տաքացումը կարող է հանգեցնել բուռն եռման, ուստի պետք է զգույշ լինել տարայի հետ:
28. Մանկական կերակրման շշերի և մանկական կերակրատեսակների բանկաների պարունակությունը պետք է խառնել կամ թափահարել, և օգտագործելուց առաջ ստուգել արտադրանքի ջերմաստիճանը՝ այրվելուց խուսափելու համար:
29. Կեղևով ձվերը և անբոլորությամբ խաշած ձվերը չպետք է տաքացվեն միկրոալիքային վառարաններում, քանի որ դրանք կարող են պայթել նույնիսկ միկրոալիքային վառարանի տաքացումն ավարտելուց հետո:
30. Պարբերաբար մաքրեք դռների կնիքները, խցիկները և հարակից մասերը: Վառարանի անբավարար մաքրությունը կարող է հանգեցնել մակերեսի վնասմանը և վտանգավոր իրավիճակի ստեղծմանը:
31. Վառարանը պետք է պարբերաբար մաքրվի, սննդի ցանկացած մնացորդները հանվեն:
32. Ջեռոցի ոչ ժամանակին մաքրումը կարող է վնասել մակերեսը, նվազեցնել սարքի շահագործման ժամկետը և ինչպես նաև կարող է հանգեցնել վտանգի:
33. Տեղափոխման հատուկ պայմաններ՝ չկան: **ԶԳՈՒՇԱՑՈՒՄ.** Եթե դուրը կամ դռան կնիքները վնասված են, վառարանը չի կարելի միանել, քանի դեռ այն չի վերականգնվել որակավորված մասնագետի կողմից: **ԶԳՈՒՇԱՑՈՒՄ.** Միկրոալիքային վառարանի կափարիչը հանելու հետ կապված ցանկացած տեխնիկական սպասարկման կամ նորոգման ընթացակարգ կատարելը, բացի որակավորված մասնագետից, վտանգավոր է ցանկացած այլ անձի համար: **ԶԳՈՒՇԱՑՈՒՄ.** Չեղուկները և այլ սննդամթերքները չպետք է տաքացվեն հեղուկների տարաների մեջ, քանի որ դրանք կարող են պայթել:

2. ՍԱՐՔԻ ՆԿԱՐԱԳՐՈՒԹՅՈՒՆ

1. Դռների սողակներ
2. Դիտման պատուհան
3. Պտտման լինեռ
4. Գլանավոր տակդիր
5. Կառավարման վահանակ
6. Ալիքատարի կափույր
7. Ապակե սկուտեղ

3. ԿԱՊՈՒԼԵԿՏԱՅՆՈՒԹՅՈՒՆ

- Միկրոալիքային վառարան - 1 հատ
- Ապակե սկուտեղ - 1 հատ
- Գլանավոր (անվիկավոր) տակդիր - 1 հատ
- Շահագործման ձեռնարկ - 1 հատ

4. ԱՇԽԱՏԱՆՔԻ ԿԱՐԳ

ԱՇԽԱՏԱՆՔԻ ՆԱԽՊԱՏՐԱՍՏՈՒՄ

1. Հանեք միկրոալիքային վառարանը փաթեթավորումից:
2. Ստուգեք սարքը վնասվածության առակայությունը, հատկապես ուշադրություն դարձրեք վառարանի դռան աշխատանքային կարգին (եթե վնասվածք է հայտնաբերվել, դիմեք մտակապ սպասարկման կենտրոն):
3. Միկրոալիքային վառարանը պետք է տեղադրվի չոր, հսկանոցազուրկ մակերեսի վրա:
 - Տեղադրեք վառարանը այնպես, որ պատից մինչև հետևի մակերեսը լինի առնվազն 10 սմ հեռավորություն, իսկ վառարանի կողային պատից՝ առնվազն 5 սմ հեռավորության վրա:
 - Օրպախման օդը պետք է ապահովվի վառարանի բոլոր կողմերից:
 - Կառարանը պետք է առնվազն 5 մ հեռավորության վրա լինի հեռուստացույցից, ռադիոյից կամ ավտոավազից՝ միջամտությունից խուսափելու համար:
4. Միկրոալիքային վառարանը չի կարելի տեղադրել գրասենյակում:
5. Տեղադրեք վառարանը այնպես, որ հետևի մասը պատի ուղիղ լինի:

ԿԱՌԱՐԱՐՄԱՆ ՎԱՅՄԱՆԱԿ ԶՂՈՐՈՒԹՅԱՆ ԿԱՐԳԱՎՈՐՈՒՄ

Max	100% հզորություն	Արագ պատրաստում
~~~~	88% հզորություն	Սովորական պատրաստում
~~~	73% հզորություն	Դանդաղ պատրաստում

⚡	52% հզորություն	Խմիչքներ և ապուրներ
❄️	42% հզորություն	Հալեցում
Min	20% հզորություն	Տաքացում

ԺԱՉԺ

Պատրաստման առավելագույն ժամանակը 30 րոպե է: Յուրաքանչյուր բաժանումը հավասար է 1 րոպեի: 10 րոպե բաժանումից հետո հավասար են 5 րոպե: Հատուկ ձայնը տեղեկացնում է, որ ժամանակաչափի վրա սահմանված ժամանակը սպառվել է:

ՀԱՆԱԳՐՈՒՄ

1. Միադրեք հոսանքի լարը հոսանքի վարդակից:
2. Հանվեցեք, որ ժամանակաչափի վրա ժամանակը գրոյի վրա է դրված:
3. Օրպախումն ապահովելու համար խորհուրդ չի տրվում սարքը ծանկել:
4. Դրեք ուտեղիքով սպասքը ապակե սկուտեղի վրա և փակեք դռանը:
5. Մթեղները պետք է պարտադիր գտնվեն տարայի կամ այլ ամանների մեջ:
6. Ընտրեք ցանկալի հզորության մակարդակը:
7. Ժամանակը սահմանեք ժամանակաչափի վրա:
8. Եթե պատրաստման պահանջվող ժամանակը 2 րոպեից պակաս է, ապա նախ ժամանակաչափը դրեք 2 րոպե, իսկ հետո՝ ցանկալի ժամանակով:
9. Եթե Ձեզ անհրաժեշտ է ընդհատել պատրաստման գործընթացը, պարզապես բացեք դուռը ցանկացած պահի, այնուհետև՝ փակեք: Գործընթացը շարունակվելու է:
10. Երբ պատրաստելու ժամանակը լրանա, կնիչի հատուկ ազդանշան է ջեռոցի լույսը կհանգչի:
11. Եթե դուք միկրոալիքային վառարանից սնունդ եք հանել մինչև ժամաչափի ժամկետը լրանալը, ժամանակաչափը դարձրեք գրոյի:

ԽՈՐՀՈՒՐՆԵՐ ՍՆՆԻ ԶԱԼԵՑՄԱՆ ՎԵՐԱԲԵՐՅԱԼ
 Միկրոալիքները սննդամթերքի մեծ մասի մեջ ներթափանցում են 4 սմ խորությամբ: Հալեցման ազդեցությունը բարելավելու համար հետևեք հետևյալ խորհուրդներին.
 • Մեծ ծավալով մթերքը հալեցնելիս հալեցնելու գործընթացի ժամանակ այն խառնեք, որպեսզի սնունդը հավասարաչափ տաքանա:

- Եթե հալեցման ենթակա սննդամթերքի քաշը գերազանցում է 0,5 կգ-ը, ապա այն շրջեք անվազն 2 անգամ:
- Հայեցրած սնունդը պետք է հնարավորինս արագ եփել և խորհուրդ չի տրվում այն կրկին ենթարկել սառեցման:

Սննդամթերք	Քաշ	Սննդամթերքի այլեցման ժամանակը
Միս	0,1 ~ 1,0 կգ	1:30 ~ 26:00 ր.
Հավի միս	0,2 ~ 1,0 կգ	2:30 ~ 22:00 ր.
Ծովամթերքներ	0,1 ~ 0,9 կգ	1:30 ~ 14:00 ր.

Օգնակար խորհուրդներ ՊԱՏՐԱՍՏԱՆ ՀԱՄԱՐ ՄԹԵՐՆԵՐԻ ԴԻՐԸ ՎՈՒՄՆԱՆՈՒՄ

Տեղադրեք ավելի մեծ, ավելի հաստ կտորները ավսեի եզրին, իսկ ավելի բարակ կտորները՝ կենտրոնում: Փորձեք ուտեստը հավասարապես դասավորել ջեռոցում՝ առանց մեկը մյուսին փակելու:

ՊԱՏՐԱՍՏԱՆ ԺԱՄԱՆԱԿ

Սկսեք պատրաստել՝ կարճ ժամանակահատված դնելով ժամացափի վրա՝ ավելացնելով այն ըստ անհրաժեշտության:

ՌԻՏԵՍԻ ՀԱԱՍԱՐԱՆՁՓ ՊԱՏՐԱՍՏՈՒՄ

Պատրաստման ընթացքում խորհուրդ է տրվում գոնե մեկ անգամ շրջել այնպիսի սննդամթերք, ինչպիսիք են հավը, համբուրգերը կամ սֆեչքը:

Կախված սննդի տեսակից, խորհուրդ է տրվում մի քանի անգամ խառնել այն եզրից դեպի կենտրոն:

ՊԱՏՐԱՍՏՈՒՄԻՑ ՀԵՏՈ

Պատրաստելն ավարտելուց հետո կերակուրը մի որոշ ժամանակ թողեք միկրոալիքային վառարանում՝ որը թույլ կտա պատրաստումն ավարտել և թույլ կտա, որ սնունդը մի փոքր սառչի:

ՊԱՏՐԱՍՏԱՆ ԱՍԻՃԱՆԻ ՈՐՈՇՈՒՄ

Սննդամթերքի գույնն ու խտությունը/կարծրությունը կօզնեն Ձեզ այս հարցում: Գոլորշին պետք է գա սննդի ամբողջ մակերեսից, ոչ միայն եզրերից: Թռչնամսի ոսկորները պետք է հեշտությամբ դուրս գան: Մսի վրա չպետք է արյուն լինի: Ձկները պետք է լինեն անթափանց և հեշտությամբ կտրվեն պատրաստաբար:

5. ՍԱՐՔԻ ԽՆԱՄԸ

- Անշատեք Ելեկտրական լարը ցանցից:
- Միկրոալիքային վառարանը պարբերաբար լվացեք՝ սննդի բոլոր մնացորդները, ճարպերը և այլ աղտոտիչները անջրելու համար:
- Օգտագործեք միայն մեղմ ոչ թրուղ լվացող միջոցներ, սպունգ կամ փափուկ կտոր դռան մակերևույթից, պատյանից, դռան ապակուց և վառարանի ներսից կեղտը մաքրելու համար: Մի օգտագործեք կոշտ սպունգ և խոզանակ մետաղական ներդիրներով: Նրանք կարող են ջերմել սարքի մակերեսը: Այս պայմանին չհամապատասխանելը կարող է հանգեցնել դրա ծառայության ժամկետի կրճատմանը:
- Մի հեռացրեք այլքստար փեղկը:

6. ՏԵՆԻԿԱԿԱՆ ԲՆՈՒԹԱԳԻՐԸ

- Ծավալը՝ 20 Լ
- Նովինալ Լարումը՝ 220-240 4 ~ 50 Հց
- Մուտքային հզորություն՝ 1200 Վտ
- Վառարանի հզորությունը՝ 800 Վտ
- Միկրոալիքային ճառագայթման հաճախությունը՝ 2450 ՍՀց
- 6 հզորության ռեժիմներ
- Ժամանակի՝ 30 րոպե



ՈՒՇԱՐԻՈՒԹՅՈՒՆ: Չզուշացեք, օգտագործման ընթացքում հասանելի մակերեսների ջերմաստիճանը կարող է բարձր լինել:

7. ԵՐԱՅԱԿ ՄԻՋԱԿԱՅՐԻ ՊԱՇՏՊԱՆՈՒԹՅՈՒՆԸ, ՍԱՐՔԻ ՀԱՆՁՆՈՒՄԸ ՎԵՐԱՄԵՎԱԿԱՆ

Սարքի ծառայության ժամկետը լրանալուց հետո այն կարելի է առանձնացնել սովորական կենցաղային թափոններից և հանձնել Ելեկտրական սարքերի ընդունման հատուկ կետ վերանայելու համար:

8. ՄԵՐՏԻՃԻԿԱՑՄԱՆ ՄԱՍԻՆ ՏԵՐԵԿՈՒԹՅՈՒՆ, ԵՐԱՇՆՔԱՅԻՆ ՊԱՏՐԱՍՏՈՒԹՅՈՒՆՆԵՐ

Այս ապրանքի ծառայության ժամկետը 5 տարի է՝ սկսած այն վերջնական սպառողին վաճառելու ամսաթվից, եթե ապրանքը օգտագործվում է սույն ձեռնարկում նշված ցուցումերին և գործող տեխնիկական չափանիշներին խիստ համապատասխան: Ծառայության ժամկետի ավարտից հետո դիմեք ձեր մոտակա սպասարկման կենտրոն՝ սարքի հետագա շահագործման վերաբերյալ առաջարկություններ ստանալու համար: Ապրանքի արտադրության ամսաթիվը նշվում է սերիայի համարում (2 և 3 Նիշերը՝ տարի, 4 և 5 Նիշերը՝ արտադրության ամիս): Երաշխիքային և հետ-երաշխիքային սպասարկումն իրականացնում է Կրասնոդարի «Լարիիս-

Սերվիս» ՍՊԸ ընդհանուր սպասարկման կենտրոնը: Հեռախոս՝ +7 (861) 991-05-42: Հայաստանի Հանրապետությունում գնորդներից հայցադիմումներ ընդունելու իրավասություն ունեցող և ապրանքների վերանորոգումն ու սպասարկումը կատարող կազմակերպության հասցեն և այլ տվյալները նշված են <https://centek.ru/servis> կայքում: **Ապրանքն ունի համապատասխանության սերտիֆիկատ**՝ № EAՅՇ KG417/052.CN.02.03489 թ. 25.10.2024 թ.:



9. ԱՐՏԱԳՐՈՂԻ ԵՎ ՆԵՐՄՈՒԾՈՂԻ ՄԱՍԻՆ ՏԵՐԵԿՈՒԹՅՈՒՆ

Արտադրող՝ Guangdong Galanz Appliances Manufacturing Co., Ltd: **Հասցե**՝ No.3, Xingpu Avenue, Huangpu Town, Zhongshan City, Guangdong Province, Չինաստան: **Ներմուծող**՝ ԱԶ Արտսմյան Կ.Հ.: **Հասցե**՝ Ռուսաստան, 350912, ք. Կրասնոդար, Պաշկովսկի բնակավայր, Ատաման Լիսեևսկի փողոց 23: Հեռախոս՝ +7 (861) 2-600-900:

ՀԱՐՁԵԼԻ ՄՊԱՌՈՂ:

Բոլոր սարքերի համար երաշխիքային ժամկետը 12 ամիս է՝ սկսած վերջնական սպառողին վաճառելու ամսաթվից: Տվյալ երաշխիքային կտրոնով արտադրողը հաստատում է այս սարքի սպասուհանդեպությունը և պարտավորվում է անձնար հիմունքով վերացնել արտադրողի մեղքով առաջացած բոլոր անսարքությունները:

ԵՐԱՇՆՔԱՅԻՆ ՄՊԱՍԱՐԿՄԱՆ ՊԱՅՄԱՆՆԵՐԸ

1. Երաշխիքը գործում է գրանցման հետևյալ պայմանները կատարելու դեպքում՝
 - հարկավոր է ճիշտ և պարզ կերպով լրացնել արտադրողի բնօրինակ երաշխիքային կտրոնը՝ նշելով մոդելի անվանումը, սերիայի համարը, վաճառքի ամսաթիվը, ավելացնելով վաճառող ընկերության կնիքը և վաճառող ընկերության ներկայացուցչի ստորագրությունը երաշխիքային կտրոնի վրա, կնիքներ յուրաքանչյուր կտրվող կտրոնի վրա, գնորդի ստորագրությունը:
- Արտադրողը իրավասու է մերժել երաշխիքային սպասարկում վերը նշված փաստաթղթերը չներկայացնելու դեպքում, կամ եթե դրանք ստեղծված տեղեկությունը թերի, անհավանաչափ կամ հակասական է:
2. Երաշխիքը գործում է օգտագործման հետևյալ պայմանները կատարելու դեպքում՝
 - պետք է սարքը օգտագործել ձեռնարկում նշված ցուցումերին խիստ համապատասխան,
 - հարկավոր է հետևել անվտանգության կանոններին ու պահանջներին:

22. Берилген модель өзүнчө турат турган катары колдонгонго арналган. Шкафтын ичине салбаңыз жана шкафтын ичине колдонбонуз!
23. Микротолкундуу меше колдонууга жарайт турган буюмдарды гана колдонуңуз.
24. Пластик же кагаз контейнерлердеги тамак азыктарды ысытканда, өрт чыгып кетпешин үчүн мешти көзөмөлдөңүз.
25. Микротолкундуу меш тамак-аш азыктарды жана ичүү суусундуктарды жылытканга арналган. Тамак-аш азыктарды же кийимди кургатуу, кичинекей килемдерди, тапчакаларды, губкаларды, суу кийимди жана ошол сыяктуу буюмдарды жылытуу жаракат алууга, күйүккө жана өрт чыгышына алып келиши мүмкүн.
26. Түтүн пайда болуп кетсе шайманды өчүрүңүз же тармагынан ажыратыңыз жана жалынды аба жетишсиздигинен өчүрүш үчүн, эшигин ачпаңыз.
27. Суусундуктарды микротолкун менен жылытуу кечиккен кайнатууга алып келиши мүмкүн, андыктан контейнерге зыяндык менен мамиле кылыш керек.
28. Тамактануу үчүн бөбөк бөтөлкөлөрдүн жана бөбөк азыгы салынган банкалардын иччилегиси аралашкан жана силкинген болуш керек, ал эми азыктын температурасы жегенден мурун текшерилиш керек, күйүп калбаш үчүн.
29. Кабыктын ичиндеги же бүтүндөй бышырылган жумурткаларды Микротолкундуу меше ысытууга болбойт, анткени микротолкундуу ысытуу аяктагандан кийин дагы жарылып кетиши мүмкүн.
30. Эшиктердин, камералардын жана аларга жабышкан бөлүктөрүн тыгыздыктарын ар дайым тазалап туруңуз. Мештин жеткиликсиз тазалыгы бетинин бузулуусуна жана кооптуу кырдаал пайда болушуна алып келиши мүмкүн.
31. Мешти ар дайым тазалап туруш керек, тамак-аштын бардык калдыктарын алып салыш керек.
32. Мешти убагында тазалабай койсо, анын бети бузулуп, шаймандын иштөө мөөнөтү кыскарат жана кооптуу кырдаалга алып келиши мүмкүн.
33. Ташуу (алып өтмөк), сатуу үчүн өзгөчө шарттар: жок.
34. Эгер Сиз шайманды башка адамга колдонууга бергиңиз келсе, сураныч, анда аны берилген колдонмосу менен кош өткөрүп бериңиз.

ЭКСПЕРТУУ! Эгер эшик же эшик тыгыздыгы бузулган болсо, анда квалификациялуу адис тарабынан оңдолгончо мешти күйгүзгөнгө болбойт.

ЭКСПЕРТУУ! Микротолкундуу энергиянын таасиринен коргогон мештин капкагы алып салуу менен байланышкан техникалык тейлөө же оңдоо иштерин квалификациялуу адистен башка адам жүргүзүү кооптуу.

ЭКСПЕРТУУ! Суутуктарды жана башка тамак-аш азыктарды жабык идиштерде ысытууга болбойт, анткени алар жарылып кетиши мүмкүн.

2. ШАЙМАНДЫН СҮРӨТТӨЛҮШҮ

1. Эшик бекиткичтер
2. Көрүү айнек
3. Ролик астына койгуч
4. Эшикти ачуу баскыч
5. Башкаруу панели
6. Толкун жетегинен калкан
7. Айнек койгуч

3. ТОЛУКТУК

- Микротолкундуу меш - 1 д.
- Айнек койгуч - 1 д.
- Ролик аянтча - 1 д.
- Колдонуу жөнүндө көрсөтмө - 1 д.

4. ИШТӨӨ ТАРТИБИ

ИШТӨӨГӨ ДАЯРДАНУУ



- Микротолкундуу мешти кутудан чыгарып коюңуз.
- Шаймандын бузулууларын бар жогун текшерип, мештин эшигин иштешине өзгөчө көңүл буруңуз (Эгерде бузулуулар байкалса, жакынкы тейлөө борборуна кайрылыңыз).
- Микротолкундуу мешти кургак, дат баспас жерге орнотуш керек.
- Мешти дубалдан арткы бетине чейин кеминде 10 см, ал эми капталдагы дубалдан кеминде 5 см алыстыкта орнотуңуз. Мештин үстүндөгү аралык 20 см ден аз болбош керек.
- Мештин бардык тарабында желдетүү үчүн абага жеткиликтүү болуш керек.
- Меш тоскоолдуктарды болтурбоо үчүн сыналгыдан, радиодон же антеннадан кеминде 5 м алыстыкта болуш керек.
- Микротолкундуу мешти иштөө бөлмөдө орнотконго болбойт.
- Мешти арткы дубалга каршы тургандай кылып орнотуңуз.



ТАЙМЕР

Бышыруунун максималдуу убактысы 30 мүнөт. Ар бир бөлүм 1 мүнөткө барабар. 10 мүнөттөн кийин бөлүү 5 мүнөткө барабар. Атайын үн, таймерде коюлган убакыттын бүткөндүгүн билдирет.

БАШКАРУУ ПАНЕЛИ

КҮЧТҮЛҮК ЖӨНДӨГҮЧҮ

Max	Күчтүүлүгү 100%	Тез бышыруу
	Күчтүүлүгү 88%	Кадинки бышыруу
	Күчтүүлүгү 73%	Жай бышыруу

	Күчтүүлүгү 52%	Ичимдиктер же шорпопор
	Күчтүүлүгү 42%	Эритүү
Min	Күчтүүлүгү 20%	Жылытуу

ИШТЕТҮҮ

1. Зымды электр камсыздоо розеткасына туташтырыңыз
2. Таймердеги убакыт нөлдө тургандыгын текшерип
3. Желдетүүнү камсыз кылуу үчүн шайманды жабуу сунуштайбыз
4. Тамагы менен идишти айнек койгучтун үстүнө коюңуз жана эшикти жабыңыз.
5. Азыктар сөзсүз контейнерде же башка идиште болуусу керек.
6. Күчтүүлүктүн каалаган деңгээлин тандаңыз.
7. Таймердеги убакытты орнотуңуз.
8. Эгерде талап кылынган бышыруу убактысы 2 мүнөттөн аз болсо, анда таймерди адегенде 2 мүнөткө коюңуз, андан кийин каалаган убакытка.
9. Эгерде бышыруу процесси токтотуу керек болсо, жөн эле каалаган убакта эшикти ачыңыз, андан кийин жабыңыз. Процесс уланат.
10. Бышыруу убактысы бүткөндөн кийин, атайын үн чыгат, мештеги жарык өчөт.
11. Эгерде сиз тамакты, таймерде коюлган убакыт бүтө электе, микротолкундуу мештен алып чыксаңыз, таймерди нөл абалына кайтарыңыз!

АЗЫКТАРДЫ ЭРИТҮҮ БОЮНЧА КЕҢЕШТЕР

Микротолкундар көпчүлүк азыктардын ичине 4 см тереңдикке киришет. Эритүү эффекттин жакшыртуу үчүн төмөнкү кеңештерди колдонуңуз:

- Чоң көлөмдөгү тамакты эритүү учурунда, тамакты бирдей ысытуу үчүн, эритүү учурунда аралаштырып туруңуз.
- Эгер эритилген азыктардын салмагы 0,5 кг дан ашса, аларды кеминде 2 жолу оодаруу сунушталат.
- Эритилген азыктарды болушунча тез бышыруу сунушталат жана аларды кайрадан тоңдурдуу сунуштайбыз.

Азык	Салмак	Азыктарды эритүү убакыт
Эт	0,1 - 1,0 кг	1:30 - 26:00 мүнөт
Тоок	0,2 - 1,0 кг	2:30 - 22:00 мүнөт
Деңиз азыктары	0,1 - 0,9 кг	1:30 - 14:00 мүнөт

БЫШЫРУУ БОЮНЧА ПАЙДАЛУУ КЕҢЕШТЕР МЕШТЕГИ АЗЫКТАРДЫН ЖАЙГАШКАН ЖЕРИ

Чоңураак жана калыныраак бөлүктөрдү идиштин четине жакыныраак жайгаштырыңыз, ичкерээк бөлүктөрдү - ортого. Мештин ичинде азыктарды бир тегиз, бир бирин жаппай туруп жайгаштырганга аракет кылыңыз.

БЫШЫРУУ УБАКТЫСЫ

Бышырууну, адегенде таймерди кыска мөөнөткө коюп, керек болсо көбөйтүп, баштаңыз.

ТАМАКТАЫ БИР ТЕГИЗ БЫШЫРУУ

Тоок, гамбургер же бифштекс сыяктуу азыктарды бышыруу учурунда жок дегенде бир жолу оодаруу сунушталат.

Тамактын түрүнө жараша, аны табактын четинен ортосуна көздөй бир нече жолу аралаштыруу сунушталат.

БЫШЫРУУДАН КИЙИН

Бышыруу бүткөндөн кийин тамакты микротолкундуу мештин ичинде бир нече убакытка калтырып коюңуз, бул бышырууну бүтүргөнө жана тамактын бир аз муздаганына мүмкүндүк берет.

ДАЯРДЫК ДАРАЖАСЫН АНЫКТОО

Бул жакта сизге тамактын түсү жана тыгыздыгы/катуулугу жардам берет. Буу, тамактын бардык бетинен, жалаң гана анын четинен эмес, чыгып турушу керек. Күшүн сөөктөрү оңой ажырап турушу керек. Эте кан болбошу керек. Балык тунук эмес жана илтка менен оңой кесилиши керек.

ПЛАСТИК ТАҢАКТАРДЫ КООПСUZ ПАЙДАЛАНУУ

Пластик идиштердин кээ бир түрлөрү майы жана шекери көп тамактарды микротолкундуу меште бышырганга ылайыктуу эмес.

5. ШАЙМАНГА КАМ КӨРҮҮ

- Электр камсыздоо зымын тармактан ажыратыңыз.
- Тамактын, майдын бардык калдыктарын жана башка кирлерди кетирип, микротолкундуу мешти үзгүлтүксүз жууп туруңуз.
- Эшиктин, корпустун, эшиктин айнегинин үстүнөн жана мештин ичиндеги бетинен кирлерди жок кылышы үчүн жумшак, абразивдүү эмес каражаттарды, губканы же жумшак кездемени гана колдонуңуз. Катгу губкаларды жана металл кошумчалары бар шөткөлөрдү колдонбоңуз. Алар шаймандын бетин кырып салышы мүмкүн. Бул шарттар сакталбаса, шаймандын иштөө мөөнөтү кыскарышы мүмкүн.
- Толкун өткөргүч жалпыкты чечпеңиз.

6. ТЕХНИКАЛЫК МҮНӨЗДӨМӨЛӨР

- Көлөмү: 20 л
- Номиналдык чыңалуу: 220-240 В -50 Гц
- Кирүүчү кубаттуулук: 1200 Вт
- Мештин кубаттуулугу: 800 Вт
- Микротолкундуу нурлануу жыштыгы: 2450 МГц
- 6 кубаттуулук режими
- 30 мүнөттүк таймер



КӨНҮЛ БУРУҢУЗ! Эскертүү: аспап иштеп жатканда, жеткиликтүү беттердин температурасы жогору болушу мүмкүн.

7. АЙЛАНА ЧӨЙРӨНУ КОРГОО, ШАЙМАНДЫ УТИЛЬДЕШТИРӨӨ

Кутусу жана шайман өзү кайра иштетилүүчү материалдардан жасалган. Мүмкүн болушунча аларды кайра иштетилүүчү материалдар үчүн жасалган идишке таштаңыз.

8. КҮБӨЛҮК ЖӨНҮНДӨ МААЛЫМАТ, КЕПИЛДИК МИЛДЕТТЕНМЕСИ

Бул өнүмдүн иштөө мөөнөтү акыркы колдонуучуга сатылган күндөн баштап 5 жыл түзөт, шайман ушул эксплуатациялык көрсөтмөлөргө жана колдонулуп жаткан техникалык стандарттарга ылайык так колдонулса. Шаймандын чыгарылган күнү катардагы номерде көрсөтүлөт (2 жана 3 белгиси - жылы, 4 жана 5 белгиси - өндүрүш айы). Шайманды тейлөө боюнча суроолор пайда болгондо же шайман бузулган учурда, TM CENTEK ыйгарым укуктуу тейлөө борборунга кайрылыңыз. Дарегин <https://centek.ru/servis> сайтынан тапсаңыз болот. Колдоо кызматы менен байланыш жолдору: тел.: +7(988)24-00-178, VK: vk.com/centek_krd. 000 «Ларина-Сервис» башкы тейлөө борбору, Краснодар шаары. Телефон.: +7 (861) 991-05-42. **Продукциянын шайкештик сертификаты бар:** № ЕАЭС КG417/052.CN.02.03498 - 25.10.2024 ж. баштап.



9. ӨНДҮРҮҮЧҮ ЖАНА ИМПОРТТОЧУ ЖӨНҮНДӨ МААЛЫМАТ

Өндүрүүчү: Guangdong Galanz Appliances Manufacturing Co., Ltd. (Гуандон Гэланц Элплайенс Мануфэкчурин Ко., ЛТД). Дарек: No.3, Xingpu Avenue, Huangpu Town, Zhongshan City, Guangdong Province, Кытай. (№3, Ксингпу Авеню, Хуанпу Таун, Жонгшан Сити, Гуандонг Провинс, Кытай). **Импортоочу:** ИП Асрумян К. Ш. Дарек: Россия, 350912, г. Краснодар, пгт. Пашковский, ул. Атамана Лысенко, 23. Тел.: +7 (861) 2-600-900.

УРМАТТУ КЕРЕКТӨӨЧҮ!

Бардык түзөмөктөрдүн кепилдик мөөнөтү акыркы керектөөчүгө сатылган күндөн баштап 12 ай. Ушул кепилдик купону менен өндүрүүчү бул шаймандын жарактуу экендигин ырастайт жана өндүрүүчү тарабынан келип чыккан бардык бузууларды акысыз жюю милдетин алып жатат.

КЕПИЛДИК ТЕЙЛӨӨ ШАРТТАРЫ

1. Кепилдик каттоонун төмөнкү шарттарын эске алуу менен жарактуу:
 - башталкы өндүрүүчүнүн кепилдик баракчасын туура жана так топтоуру, модельдин атын көрсөтүү, модельдин сериялык саны, сатылган күнү жазылыс, ар бир кепилдик талонунда сатуучу фирманын штампы, сатуучу фирманын өкүлүнүн колу бар болсо.
2. Жогоруда көрсөтүлгөн документтер берилбеген учурда, же алардагы маалыматтар толук эмес, окулбай турган, карама каршы келген учурда, өндүрүүчү кепилдик кызматынан баш тартууга укуктуу.
3. Кепилдик төмөнкү иштөө шарттарын эске алуу менен жарактуу:
 - шаймандын колдонуу көрсөтмөсүнө ылайык так колдонуу;

• эрежелерди жана коопсуздук талаптарын сактоо.

3. Кепилдик мезгил-мезгили менен техникалык тейлөө, тазалоо, орнотуу, шайманды эссинин үйүндө жөндөө камтылбайт.

4. Кепилдикке кирбеген учурлар:

- механикалык зыян;
- шаймандын табигый эскирishi;
- иштөө шарттарын сактабоо же эссинин туура эмес аракеттери;
- туура эмес орнотуу, ташуу;
- табигый кырсыктар (чагылган, өрт, сел ж.б.), ошондой эле сатуучуга жана өндүрүүчүгө тийешеси болбогон башка себептер;
- шаймандын ичине бөтөн заттардын, суюктуктардын, курт-кумурскалардын кирип кетиши;
- уруксатсыз адамдар тарабынан оңдоо же структуралык өзгөрүүлөр;
- шайманды кесиптик максаттарда колдонуу (жүк ички керектөөнүн деңгээлинен ашат). Шайманды мамлекеттик техникалык стандарттарга ылайык болбогон телекоммуникация жана кабелдик тармактарга кошуу;
- буюмдун төмөнкү аксессуарларын иштен чыгышы, эгерде аларды алмаштыруу долбоордо каралса жана буюмду демонтаждоо менен байланышпаса:

- a) узактан башкаруу пульттар, аккумулятордук кубаттагычтар, батареякалар, тышкы кубат берүүчү жана кубаттагычтар;
 - б) сарпталуучу материалдар жана аксессуарлар (чехол кутусу, курлар, баштыктар, торлор, бычактар, колбалар, табактар, жээкчелер, решёткалар, вертелдер, шлангдар, түтүктөр, шөткөлөр, тиркемелер, чаң жыйноочулар, чыпкалар, жыт сиңиргичтер);
- батареякалар менен иштеген шаймандар үчүн - жараксыз же түгөнгөн батареякалар менен иштөө;
 - батареяка менен иштеген шаймандар үчүн - батареякаларды кубаттоо эрежелеринин бузулушунан келип чыккан ар кандай зыян.
5. Берилген кепилдик өндүрүүчү тарабынан кошумча колдонулат жана керектөөчүнүн колдонуудагы мыйзамына ылайык укуктарын эч кандай чектебейт.
6. Өндүрүүчү TM CENTEK тин өндүрүшү адамдарга, үй жаныбарларына, керектүү мүлкүнө жана/же керектөөчүлөрдүн жана/же башка үчүнчү адамдардын этиятсыз аракеттерине (аракетсиздигине), форс-мажордук жагдайларга түздөн-түз же кыйыр түрдө келтирилген зыян үчүн жооп бербейт.
7. Тейлөө борборунга кайрылганда, буюм таза түрүндө гана берилет (шаймандын үстүндө тамактын калдыктары, чаң жана башка кир заттар болбошу керек).

Өндүрүүчү шаймандын дизайнын жана мүнөздөмөлөрүн алдын ала эскертүүсүз өзгөртүү укугун өзүнө калтырат.

ENGLISH

Dear Customer,

Thank You for purchasing a CENTEK brand product. We guarantee flawless function of this item, provided the guidelines of its operation are observed.

PURPOSE OF THE APPLIANCE

For quick food heating by microwave radiation.

The microwave oven is a home appliance and is not designed for industrial applications!

This appliance is designed for use in domestic and similar applications, in particular:

- in personnel kitchen zones at stores, offices and industrial facilities;
- at agricultural farms;
- by clients at hotels, motels and other residential facilities;
- in private boarding houses.

1. SAFETY PRECAUTIONS

The following requirements should be strictly observed in order to avoid situations hazardous for human life and health, as well as premature failures of the appliance:

1. Before connecting the appliance to the power supply grid, ensure that its specifications correspond to the nominal voltage of the appliance. Do not use socket adapters as these may be the cause of a fire.
2. Do not use accessories and spare parts other than supplied by the Manufacturer. If such parts are used the Manufacturer's warranty will become void.
3. Do not operate the appliance if its power cable, plug and other parts are damaged.
4. In case of power cable damage it should be replaced, to avoid dangerous situations, by the Manufacturer, a service centre or similar skilled personnel.
5. A slight unpleasant odor may occur during the first use; it will disappear after using the appliance several times and is caused by eventual residues of lubricants and other substances on internal surfaces and on heating elements. We recommend heating up a cup of water several times before the first use.
6. The appliance should be installed in such a way that there is a gap between it and other objects.
7. Do not obstruct the ventilation openings to avoid overheating.
8. Do not use the appliance if the door latches are not operational.

9. After use disconnect the plug from the electric socket and ensure that it is not placed directly on the appliance, near sources of fire or water.
10. The appliance contains a UHF wave emitter which can only be set up by a skilled technician, therefore do not open the lids or otherwise breach the integrity of the unit's housing.
11. The appliance should not be used by physically, sensory or mentally handicapped persons (including children) or by persons without sufficient experience or knowledge, unless such persons are under supervision, or have been instructed on the use of the appliance, by the persons responsible for their safety. Take precautions not to let children play with the appliance.
12. Do not use the appliance outdoors.
13. Do not heat fats and oils as their temperature is difficult to control
14. After use wipe its surface with dry or damp cloth to remove drops of fat and food residues. Drops of fat may cause smoke to appear and even lead to ignition.
15. Use large diameter vessels to boil water and do not fill them to the top to avoid splashing. Do not use narrow-necked utensils.
16. Remove the peel from potatoes and sausages or pierce it with a fork.
17. The light inside the chamber is provided for illuminating the food and is not designed for other purposes (room lighting, etc.).
18. Do not use metal containers and utensils with metal components.
19. Containers may get very hot during cooking. Use special mitts to remove containers. Be careful when opening the container, there is a risk of hot steam discharge.
20. Open popcorn packets and roasting bags carefully, holding them at a distance from your face.
21. The device is not designed to operate from an external timer or a separate remote control system.
22. This model is intended for use as a stand-alone. Do not embed or use in the closet!
23. Use only utensils designed for microwave ovens.
24. Do not heat foods and liquids in tightly sealed containers as they can explode!
25. The microwave oven is designed for heating food and beverages. Drying food or clothing and heating mats, slippers, sponges, wet clothes and similar things can lead to injury, ignition and fire.
26. If smoke occurs, turn the appliance off and disconnect it from power supply.
27. Liquids may get overheated in the microwave oven, i.e. heated above the boiling point, however without actual boiling. Sudden and violent boiling can occur after you have removed the vessel from the oven.
28. Be careful when heating up baby food. Check temperature of baby food before feeding.

29. Do not heat or cook eggs in shells. They can explode even after the unit has stopped heating up.
30. Regularly clean the seals of doors, chambers and adjacent parts. Insufficient cleanliness of the furnace can lead to damage to the surface and to a dangerous situation.
31. The oven should be cleaned regularly, any food residues should be removed.
32. Untimely cleaning of the furnace may damage the surface, reduce the service life of the device, and may also lead to danger.
33. Special requirements for transport (shipment) or sale: none.
34. Should You decide to transfer the appliance to another person, please pass the present manual over along with it.

WARNING! If the door or door seals are damaged, the oven must not be switched on until it has been repaired by a qualified technician.

WARNING! It is dangerous for any person, except a qualified specialist, to perform any maintenance or repair actions related to removing the cover that protects against exposure to microwave energy.

WARNING! Liquids and other food products should not be heated in sealed containers, as they may explode.

2. APPLIANCE DESCRIPTION

1. Door latches
2. Inspection window
3. Shaft
4. Roller stand
5. Control panel
6. Emitter cover
7. Glass tray

3. SCOPE OF SUPPLY





- Microwave oven - 1 pc.
- Glass tray - 1 pc.
- Roller stand - 1 pc.
- User manual - 1 pc.

4. OPERATING PROCEDURE PREPARATION

1. Remove the microwave oven from the packaging.
2. Check the appliance for damage paying particular attention to oven door functionality (in case of any damage apply to an authorized service centre).
3. Place the microwave oven on a dry corrosion-resistant surface.
4. Install the oven so that there is a gap of at least 10 cm between its rear surface and the nearest wall and at least 5 cm between sides and

- nearest walls. The free space above the oven should be at least 20 cm.
- Free access of air to the oven should be provided from all sides for adequate ventilation.
 - The oven should be located at least 5 m away from TV sets, radios and antennae to avoid interference.
 - Do not install a microwave oven in a cabinet.
 - Install the oven so that its rear side faces the wall.

CONTROL PANEL POWER SELECTOR

Max	100% of maximum output	Fast cooking
	88% of maximum output	Normal cooking
	73% of maximum output	Slow cooking
	52% of maximum output	Beverages, soups
	42% of maximum output	Defrosting
Min	20% of maximum output	Warming-up

TIMER

The maximum cooking time is 30 minutes.
Each increment is equal to 1 minute. After 10 minutes each increment will be 5 minutes.
A special tone will signal that the set time has elapsed.

OPERATION

- Connect the power cable to a power socket.
- Ensure that the timer is set to zero.
- Do not cover the appliance, provide adequate ventilation.
- Place the utensil with the food in the oven and close the door.
- Food should always be in some kind of container or utensil!
- Select the desired power level.
- Set the cooking time on the timer.
- If the desired time is less than 2 minute, set the timer to 2 minutes first and then to the desired time.
- To suspend the cooking process just open the door at any time, then close the door. The cooking process will resume.
- When the cooking time is over an audio signal will sound and the internal light will go out.
- If you have removed the food from the oven before the end of the cooking time, return the timer to the zero position!

ADVICE ON FOOD DEFROSTING

Microwaves do not penetrate most foods by more than 4 cm. Follow the guidelines below to improve the defrosting efficiency:

- Stir the food during defrosting to obtain uniform heating.
- If the weight of food exceeds 0.5 kg it should be turned over at least twice.
- Defrosted foods should be cooked as soon as possible, repeated freezing should be avoided.

Food	Weight	Defrosting time
Meat	0.1 ~ 1.0 кг	1:30 ~ 26:00 min
Chicken	0.2 ~ 1.0 кг	2:30 ~ 22:00 min
Sea food	0.1 ~ 0.9 кг	1:30 ~ 14:00 min

COOKING RECOMMENDATIONS

FOOD PLACEMENT IN THE OVEN

Place larger and thicker pieces near the sides of the plate and thinner pieces in the center. Try to place the pieces uniformly, so that they do not cover each other.

COOKING TIME

Start cooking by choosing a shorter time period and increase it as necessary.

UNIFORM COOKING

Turn foods such as chicken, hamburgers or steaks at least once during the cooking process. Depending on the type of food it is recommended to stir it several times from the sides to the center.

AFTER COOKING

Upon completion of the cooking leave the food inside the oven for some time to let the cooking process end and for the food to cool down a little.

CHECKING THE DONENESS OF THE FOOD

Take reference to the color and density/hardness of the food. Steam should emerge from the whole surface of the dish, not only on the sides. Fowl bones should easily separate from the flesh. Meat should be free from blood. Fish should be non-transparent and easily broken apart with a fork.

SAFE USE OF PLASTIC PACKAGING

Some types of plastic utensils are not designed for preparing food with high fat and sugar content in microwave ovens.

5. MAINTENANCE

- Disconnect the power cable from the power socket.
- Wash the microwave oven regularly, remove all food residues, fat and other contaminants.

- Use only mild non-abrasive detergents, sponges or soft cloth to clean the door, housing, door glass and inner walls of the chamber. Do not use hard sponges and brushes with metallic particles. These can scratch the surface of the appliance. Non-observance of this requirement can cause a reduction of the unit's service life.
- Do not remove the microwave emitter shield.

6. SPECIFICATIONS

- Capacity: 20 l
- Rated voltage: 220-240 V -50 Hz
- Power output: 800 W
- Power consumption: 1200 W
- Microwave frequency: 2450 MHz
- 6 power levels
- 30-minute timer



ATTENTION! Be careful: while operation appliance surface can be high.

7. DISPOSAL

Upon expiry of its service life the appliance can be disposed of separately from ordinary domestic waste. You can turn it over to a specialized electric and electronic appliance disposal and recycling centre.

8. CERTIFICATION DATA, GUARANTEE

The service life of this item is 5 years since the date of sale to the end user, provided the item will be used in strict accordance with the present manual and the applicable technical standards. Upon expiry of the service life please contact the nearest authorized service centre for suggestions as to further operation of the appliance. The manufacturing date of the appliance is integrated into the serial number (digits 2 and 3 - year, digits 4 and 5 - month of manufacture). If any questions related to appliance maintenance should arise, or if the appliance has malfunctions, apply to the CENTEK TM Authorized Service Center. The address of the service center can be found on the website <https://centek.ru/servis>. Service support contacts: Phone: +7 (988) 24-00-178, VK: vk.com/centek_krd. General Service Center: 000 «Larina-Servis», Krasnodar, Phone: +7 (861) 991-05-42.

The product is provided with the Certificate of Conformity:

№ EA3C K6417/052.CN.02.03489 of 25.10.2024.



9. MANUFACTURER AND IMPORTER INFORMATION

Manufacturer: Guangdong Galanz Appliances Manufacturing Co., Ltd.
Address: No.3, Xingpu Avenue, Huangpu Town, Zhongshan City, Guangdong Province, China. **Imported to EAEU by:** Individualniy Predprinimatel

Asrumyan Karo Shurikovich. Address: Russia, 350912 Krasnodar, ul. Atamana Lysenko, 23, pgt. Pashkovskiy, phone: +7 (861) 2-600-900.

DEAR VALUED CONSUMER!

The guarantee period for all appliances amounts to 12 months since the date of sale to the end consumer. With this Warranty Card the Manufacturer confirms the proper condition of the appliance and undertakes to repair, free of charge, all defects caused by the Manufacturer's default.

GUARANTEE MAINTENANCE TERMS

1. The guarantee shall be valid if the following documentation conditions are observed:

- The original Warranty Card shall be filled out correctly and clearly, indicating the of appliance model, serial number and sale date, the stamp of the seller company and signature of its representative shall be available, as well as the stamps on each coupon and the buyer's signature in the Warranty Card.

The Manufacturer reserves the right to reject guarantee maintenance if the buyer fails to provide the abovementioned documents or if the information contained therein is incomplete, illegible or ambiguous.

2. The guarantee shall be valid if the following operation conditions are observed:

- the appliance is used in strict accordance with the present manual;
- the safety rules and requirements are observed.

3. The guarantee does not apply to regular maintenance, cleaning, installation and setup of the appliance at the owner's location.

4. The guarantee does not apply in the following cases:

- mechanical damage;
- normal wear of the appliance;
- non-observance of operation requirements or erroneous actions on the part of the user;
- improper installation or transportation;
- natural disasters (lightning, fire, flood, etc.), as well as any other causes beyond the Manufacturer's or Seller's control;
- ingress of foreign objects, liquids or insects into the inside of the appliance;
- repairs or modifications to the appliance by unauthorized persons;
- use of the appliance for commercial purposes (loads exceeding normal domestic application), connection of the appliance to utility and telecommunication networks in compliance with national technical standards;
- failure of the following accessories, if replacement of these is allowed by design and does not involve disassembly of the appliance:

a) remote control units, rechargeable batteries, replaceable batteries (power cells), external power supply units and chargers;

b) consumables and accessories (packaging, covers, slings, carry bags, mesh screens, blades, flasks, plates, supports, grilles, spits, hoses, tubes, brushes, nozzles, dust collectors, filters, smell absorbers);

- for battery-powered appliances - operation with inappropriate or depleted batteries;

- for rechargeable battery-powered appliances - any damage caused by improper battery charging and recharging.

5. The present guarantee is provided by the Manufacturer in addition to the consumer rights determined by the applicable legislation and does not limit these rights in any way.

6. The Manufacturer shall not be made liable for possible damage, directly or indirectly inflicted by CENTEK brand products on people, domestic animals, the consumer's or third persons' property if such damage is inflicted as the result of non-observance of appliance installation and operation requirements, deliberate or negligent actions (omission) by the consumer or third persons, as well as of force majeure circumstances.

7. Service centers will only accept appliances in a clean state (there should be no food residues, dust and other contamination on the appliance).

The Manufacturer reserves the right to change the design and specifications of the appliance without prior notice.

ИЗДЕЛИЕ / БҮЙҮМ / ԱՊՐԱՆՔ
PRODUCT / БҮЮМ

МОДЕЛЬ / МОДЕЛ / ՄՈՂԵԼ
MODEL / ԿՐՄ

ДАТА ПРОДАЖИ / САТУ ԿՄՆԻ /
ՎԱՃԱՌՔԻ ԱՍՏԱԹԻՎԸ / DATE OF SALE /
САТУՄ ԴԱԿԱՏԻ

СЕРИЙНЫЙ НОМЕР / СЕРИЯЛЫҚ НӨМІРІ /
ՍԵՐԻԱԿԱՆ ՀԱՄԱՐԸ / SERIAL NUMBER /
СЕРИЯЛЫК НОМЕРԻ

ФИРМА-ПРОДАВЕЦ / САТУՄՈՒ ՓԻՐՄԱ /
ՖԻՐՄԱ-ՎԱՃԱՌՈՐ / COMPANY-SELLER /
САТУՄՈՒՇ ՓԻՐՄԱ

М. П.



Данный отрывной купон заполняется представителем фирмы-продавца / Бул жыртылмалы купонды сатушы фирманың өкілі толтырады / Այս կտրոնը լրացվում է վաճառող ֆիրմայի կողմից /
This tear-off coupon is filled in by a representative of the seller / Бул айырма купонду сатуучу фирманын өкүлү толтурат

ИЗДЕЛИЕ / БҮЙҮМ / ԱՊՐԱՆՔ
PRODUCT / БҮЮМ

МОДЕЛЬ / МОДЕЛ / ՄՈՂԵԼ
MODEL / ԿՐՄ

ДАТА ПРОДАЖИ / САТУ ԿՄՆԻ /
ՎԱՃԱՌՔԻ ԱՍՏԱԹԻՎԸ / DATE OF SALE /
САТУՄ ԴԱԿԱՏԻ

СЕРИЙНЫЙ НОМЕР / СЕРИЯЛЫҚ НӨМІРІ /
ՍԵՐԻԱԿԱՆ ՀԱՄԱՐԸ / SERIAL NUMBER /
СЕРИЯЛЫК НОМЕРԻ

ФИРМА-ПРОДАВЕЦ / САТУՄՈՒ ՓԻՐՄԱ /
ՖԻՐՄԱ-ՎԱՃԱՌՈՐ / COMPANY-SELLER /
САТУՄՈՒՇ ՓԻՐՄԱ

М. П.

ВИД РЕМОНТА / ЖӨНДЕУ ТҮРІ / ՎԵՐԱՆՈՐԳԱՆ ՏԵՍԱԿԸ / TYPE OF REPAIR / ՕՂԺՈՐ ԿՄՐ

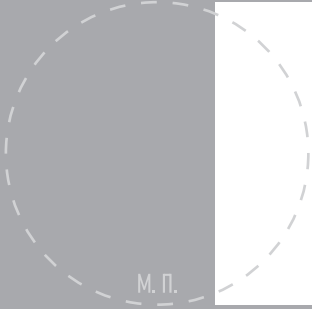

М. П.

Blank area for repair details.

ДАТА ПОСТУПЛЕНИЯ / КЕЛИП ТҮСКЕН КҮНІ / ԸՆԴՈՒՆԵԼՈՒԹՅԱՆ ԱՍՍԱԹԻՎԸ / DATE OF RECEIPT / КЕЛИП ТҮՄԿՈՆ ԿҮНҮ

Blank area for receipt date.

ДАТА ВЫДАЧИ / БЕРИЛГЕН КҮНІ / ԹՈՂԱՐԿՄԱՆ ԱՍՍԱԹԻՎԸ / DATE OF ISSUE / БЕРИЛГЕН ԿҮНҮ

Blank area for issue date.

Данные отрывные купоны заполняются представителем сервисного центра / Осы жырылмалы купондарды бұйымға жөндеу жүргізетін сервис орталығының өкілі толтырады / Հետևյալ կտրոնները լրացնում է ապրանքը վերանորոգող սպասարկվան կենտրոնի ներկայացուցիչը / Бул жырылган талондорду өкүл толтурат тейлөө борбору /
These tear-off coupons are filled in by a representative of the service center



ВИД РЕМОНТА / ЖӨНДЕУ ТҮРІ / ՎԵՐԱՆՈՐԳԱՆ ՏԵՍԱԿԸ / TYPE OF REPAIR / ՕՂԺՈՐ ԿՄՐ

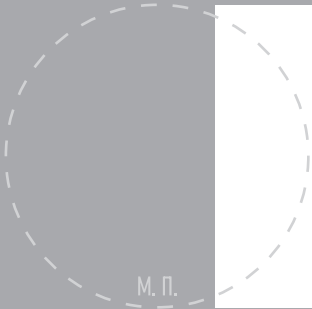

М. П.

Blank area for repair details.

ДАТА ПОСТУПЛЕНИЯ / КЕЛИП ТҮСКЕН КҮНІ / ԸՆԴՈՒՆԵԼՈՒԹՅԱՆ ԱՍՍԱԹԻՎԸ / DATE OF RECEIPT / КЕЛИП ТҮՄԿՈՆ ԿҮНҮ

Blank area for receipt date.

ДАТА ВЫДАЧИ / БЕРИЛГЕН КҮНІ / ԹՈՂԱՐԿՄԱՆ ԱՍՍԱԹԻՎԸ / DATE OF ISSUE / БЕРИЛГЕН ԿҮНҮ

Blank area for issue date.

CENTEK®

Талон действителен при наличии всех штампов и отметок /
Талон барлық мөртабаңдар мен белгілер болған жағдайда жарамды /
Կտրոնը գործում է բոլոր դրոշմակնիքների և նշումների ատկայության դեպքում /
The coupon is valid in the presence of all stamps and marks /
Талон бардык штамптар жана белгилер болгондо жарактуу болот

Юридический адрес фирмы-продавца / Сатушы фирманың заңды мекеме-жайы /
Վաճառող ընկերության իրավաբանական հասցեն /
The legal address of the seller's company / Сатуучу фирманын юридикалык дарегин /

ФИРМА-ПРОДАВЕЦ / САТУШЫ ФИРМА /
ՖԻՐՄԱ-ՎԱՃԱՌՈՐ / COMPANY-SELLER /
САТУУЧУ ФИРМА

ГАРАНТИЙНЫЙ ТАЛОН / КЕПІЛДІК ТАЛОНЫ /
ԵՐԱՇԽԵԱՅԱԾ ԱՏՐՈՒ / WARRANTY CARD /
КЕПІЛДІК КАРТАСЫ

ВНИМАНИЕ! Пожалуйста, потребуйте от продавца полностью заполнить гарантийный талон и отрывные талоны / НАЗАР! Сатушыдан кепілдік талоны мен үзбелі талондарды толық толтыруды талап етіңіз / ՎՈՒՆԱԴՐՈՒԹՅՈՒՆ! Վաճառողից պահանջեք ամբողջով-թյամբ լրացնել երաշխեային կտրոնները / ATTENTION! Please require the seller to fill out the warranty card and tear-off coupons in full / ԽՅՈՒՄ ԲՄՐԱՎՈՅՑ! Сатуучудан ևепілдік талону жана жулунуп кеткен талондорду толугу менен толтуруп берүүсүн суранабыз

МОДЕЛЬ / МОДЕЛІ / ՄՈՂԵԼ
MODEL / TYPY

ДАТА ПРОДАЖИ / САТУ КҮНІ /
ՎԱՃԱՌՔԻ ԱՍՍԱԹԻՎ / DATE OF SALE /
САТУУ ДАТАСЫ

СЕРИЙНЫЙ НОМЕР / СЕРИЯЛЫҚ НӨМІРІ /
ՍԵՐԻԱԿԱՆ ՀԱՄԱՐԸ / SERIAL NUMBER /
СЕРИЯЛЫҚ НОМЕРИ

ФИРМА-ПРОДАВЕЦ / САТУШЫ ФИРМА /
ՖԻՐՄԱ-ՎԱՃԱՌՈՐ / COMPANY-SELLER /
САТУУЧУ ФИРМА

ФИО И ТЕЛЕФОН ПОКУПАТЕЛЯ / САТЫП АЛУШЫНЫҢ АТЫ-ЖӨНІ ЖӘНЕ ТЕЛЕФОНЫ /
ԳՆՈՐԻ ԱՆՈՒՆ ԵՒ ՏԵԼԵՓՈՆԸ / BUYER'S FULL NAME AND PHONE NUMBER /
САТЫП АЛУУЧУНУН АТЫ-ЖӨНҮ ЖАНА ТЕЛЕФОНУ

