

GARLYN

Робот-пылесос

SR-890

Гарантия

12+12

месяцев*



Наведите камеру
телефона на QR-код
для подключения
расширенной гарантии
и просмотра
видеоинструкции



РУКОВОДСТВО ПОЛЬЗОВАТЕЛЯ



GARLYN

Поздравляем с покупкой нового робота-пылесоса GARLYN SR-890!

Благодарим Вас за выбор продукции торговой марки **GARLYN**. Наши изделия разработаны в соответствии с высокими требованиями качества, функциональности и дизайна.

Перед установкой внимательно изучите данное руководство.

Производитель не несет ответственность за какие-либо травмы или ущерб, возникшие вследствие неправильной установки или эксплуатации. Сохраните руководство для дальнейшего использования. Правильная эксплуатация устройства значительно продлит срок его службы.

Узнать больше о компании **GARLYN** можно на сайте www.garlyn.ru.

Здесь Вы сможете заказать бытовую технику **GARLYN**, оригинальные аксессуары к ней, а также получить консультацию наших специалистов.

Отдел заботы о клиентах GARLYN: 8 (800) 350-05-03 (доб. 2) (звонок по России бесплатный).

СОДЕРЖАНИЕ

МЕРЫ ПРЕДОСТОРОЖНОСТИ.....	5
Устройство прибора.....	10
Комбинированный контейнер для влажной и сухой уборки.....	13
Зарядная станция пылесоса с функцией самоочистки.....	14
Пульт дистанционного управления (ПДУ).....	15
КОМПЛЕКТУЮЩИЕ.....	16
ПЕРЕД НАЧАЛОМ РАБОТЫ.....	17
Подготовка к использованию.....	17
Установка боковой щетки.....	17
Включение/выключение прибора.....	17
Установка и эксплуатация зарядной станции пылесоса с функцией самоочистки.....	18
ИСПОЛЬЗОВАНИЕ.....	19
Сухая уборка.....	19
Влажная уборка.....	21
Основные функции.....	23
Режим ожидания.....	23
Пауза.....	23
Кнопка «Домой».....	23

Режим «Автоматическая уборка».....	24
Ручное управление	24
Построение карты	24
Уборка определенной зоны.....	24
Уборка темных поверхностей.....	24
Установка запретной зоны/виртуальной стены	24
Автоматическая очистка комбинированного контейнера	24
Расписание уборки	25
Режим «Не беспокоить».....	25
Регулировка мощности всасывания.....	25
Регулировка объема подачи воды.....	25
Перемещение с помощью оптических навигационных датчиков LIDAR	25
Сон.....	25
Голосовой помощник.....	25
НАСТРОЙКА МОБИЛЬНОГО ПРИЛОЖЕНИЯ	26
УХОД И ОЧИСТКА	26
Автоматическая очистка от мусора комбинированного контейнера после уборки.....	26
Ручная очистка комбинированного контейнера после сухой уборки.....	27

Ручная очистка комбинированного контейнера после влажной уборки.....	29
Очистка салфетки.....	31
Очистка турбощетки.....	31
Очистка боковой щетки.....	32
Очистка небольших деталей.....	32
Очистка отверстия для сброса мусора.....	32
Замена одноразового мешка-пылесборника.....	33
Очистка воздухозаборника с фильтром предварительной очистки.....	33
Очистка всасывающего отверстия.....	34
Хранение и транспортировка.....	35
УСТРАНЕНИЕ НЕИСПРАВНОСТЕЙ.....	36
ОТДЕЛ ЗАБОТЫ О КЛИЕНТАХ GARLYN.....	42
ТЕХНИЧЕСКИЕ ХАРАКТЕРИСТИКИ.....	43
КОМПЛЕКТАЦИЯ.....	45
УТИЛИЗАЦИЯ.....	46
ГАРАНТИЙНОЕ ОБСЛУЖИВАНИЕ.....	47
Условия гарантийного обслуживания.....	47
Авторизованный сервисный центр в Вашем регионе.....	51



Ваша безопасность очень важна для нас. Пожалуйста, прочитайте руководство пользователя перед началом использования прибора.

При работе с устройством будьте внимательны, осторожны и благоразумны. Описанные меры предосторожности и порядок действий не охватывают все возможные ситуации при его эксплуатации. Используйте прибор исключительно по прямому назначению. Любое действие, не соответствующее инструкциям, может привести к повреждению изделия или возникновению возможных травм или несчастных случаев.

МЕРЫ ПРЕДОСТОРОЖНОСТИ

Производитель не несет ответственности за повреждения/ущерб, вызванные несоблюдением требований по технике безопасности и правил эксплуатации прибора.

Прибор был разработан для бытового использования исключительно в домашних условиях, а также условиях, приближенных к домашним: помещения для персонала в магазинах, офисах и иных рабочих местах; в гостиницах, отелях и др. Используйте его только по назначению. Любое нецелевое использование изделия станет нарушением условий надлежащей эксплуатации. В этом случае производитель не несет ответственности за возможные последствия.

Используйте прибор с осторожностью и предупреждайте других пользователей о потенциальной опасности.

В случае передачи устройства третьему лицу данное руководство также должно быть передано.

ОСТОРОЖНО

- ▲ Не ремонтируйте и не заменяйте никакие из частей устройства самостоятельно. Не эксплуатируйте прибор с поврежденным электрошнуром или вилкой, а также после сбоя в работе, падения или повреждения любым способом. Случайное повреждение прибора может привести к неисправностям, не соответствующим условиям гарантии, а также к поражению электротоком. Все процедуры, кроме рекомендованных в настоящем руководстве, должны выполняться исключительно квалифицированными специалистами авторизованного сервис-центра.
- ▲ Используйте только комплектные оригинальные аксессуары и материалы, рекомендованные производителем.
- ▲ Перед подключением устройства к электрической сети проверьте, совпадает ли ее напряжение с напряжением прибора.
- ▲ Используйте удлинитель, рассчитанный на потребляемую мощность прибора, – в противном случае возможно короткое замыкание или возгорание кабеля.
- ▲ Не протягивайте электрошнур в дверных проемах или вблизи источников тепла. Следите за тем, чтобы он не перекручивался и не перегибался, не соприкасался с острыми и/или горячими предметами, не ставьте на него тяжелые предметы. Износ электрошнура может привести к короткому замыканию и поражению электрическим током.
- ▲ Проверяйте соединение между зарядной станцией и электророзеткой. При плохом соединении устройство не будет заряжаться.
- ▲ Не разбирайте аккумулятор; это может привести к разрыву батареи, вытеканию электролита и, как следствие, к пожару или взрыву.
- ▲ При попадании электролита на кожу или одежду немедленно промойте их чистой водой.

- ▲ Не мочите аккумулятор в воде и не допускайте его контакта с любой жидкостью.
- ▲ Чтобы продлить жизненный цикл аккумулятора, заряжайте его 16 часов после первого использования или после длительного перерыва в использовании. Аккумулятор не сможет достигнуть максимальной производительности, пока не пройдут два-три полных цикла разрядки-зарядки.
- ▲ Перед утилизацией извлеките из изделия аккумулятор. При извлечении убедитесь, что изделие не подключено к источнику питания.

ВНИМАНИЕ

- ▲ Не бросайте аккумулятор и не ударяйте его.
- ▲ Если аккумулятор не используется в течение длительного времени, для продления срока службы извлеките его и поместите в прохладное сухое место.
- ▲ Всегда используйте изоленту для изоляции электрода аккумулятора при его переработке или утилизации.
- ▲ Не допускайте контакта металла и токопроводящих материалов с аккумулятором, это может вызвать короткое замыкание.
- ▲ Не погружайте устройство в воду – оно может быть повреждено в результате короткого замыкания.

ПРЕДУПРЕЖДЕНИЯ

- ▲ Берегите глаза от воздействия ИК-излучателя пульта дистанционного управления.
- ▲ Не допускайте попадания в подвижные узлы прибора (турбощетка, колеса, боковая щетка) одежды и частей тела.
- ▲ Не вставайте и не садитесь на прибор, не устанавливайте на него посторонние предметы.
- ▲ Переносите прибор, удерживая его двумя руками за корпус.

- ▲ Не ставьте изделие в местах, где оно может легко упасть (столы, стулья и т. д.). Использование на неровной мягкой поверхности или падение может привести к некорректной работе прибора или поломке. Не используйте устройство на коврах с длинным ворсом (длиннее 2 см).
- ▲ Перед использованием устройства убедите все хрупкие предметы на полу.
- ▲ Не допускайте попадания посторонних предметов в моторный отсек прибора.
- ▲ Не прикасайтесь к включенному изделию мокрыми руками и, если на его корпусе вода – это может привести к поражению электрическим током. Протирайте прибор сухой салфеткой.
- ▲ Не используйте прибор на открытом воздухе и в помещениях с повышенной влажностью, например, в ванной комнате. ЗАПРЕЩЕНО убирать прибором любые жидкости, проливать на прибор воду, а также допускать любое обильное смачивание корпуса робота-пылесоса.
- ▲ Попадание влаги внутрь корпуса устройства может привести к его серьезным повреждениям.
- ▲ Не размещайте прибор рядом с источниками открытого огня, вблизи токсичных и легковоспламеняющихся веществ. Запрещено всасывать раскаленную/остывшую золу, угли, а также непогашенные окурки сигарет, тлеющий/горящий мусор, – существует риск возгорания или взрыва.
- ▲ Не используйте прибор для уборки строительного мусора, порошков для заправки картриджей, муки и других мелкодисперсных сыпучих веществ. Существует опасность засорения фильтров или повреждения двигателя.
- ▲ Запрещено всасывать острые предметы: гвозди, битое стекло и прочее во избежание повреждения комбинированного контейнера для влажной и сухой уборки и фильтров.

- ▲ Перед очисткой прибора убедитесь, что он выключен и зарядная станция отключена от электросети.
- ▲ Перед зарядкой устройства убедитесь в том, что в комбинированном контейнере для влажной и сухой уборки нет воды. Также перед зарядкой снимайте мокрую салфетку для влажной уборки.
- ▲ Всегда удаляйте содержимое комбинированного контейнера для влажной и сухой уборки перед повторным использованием.
- ▲ Всегда выключайте прибор, если он не используется в течение длительного времени.
- ▲ Упаковочный материал (пенопласт, пленка и прочее) может быть опасен для детей. Утилизируйте его в соответствии с местными правилами или храните в недоступном для детей месте.
- ▲ Данный прибор могут использовать дети в возрасте от 8 лет и старше, лица

с ограниченными физическими и сенсорными способностями, а также с нарушениями душевного здоровья, или люди с недостатком опыта и знаний при условии, если они находятся под постоянным присмотром лица, ответственного за их жизнь, здоровье и благополучие, или если им провели полноценный инструктаж о безопасном использовании устройства с полным пониманием возможных опасностей.



В случае обнаружения каких-либо неполадок немедленно прекратите использование устройства.

УСТРОЙСТВО ПРИБОРА

Вид сверху

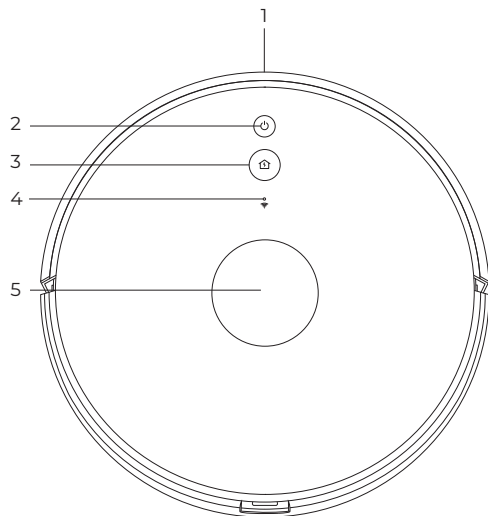

Вид снизу

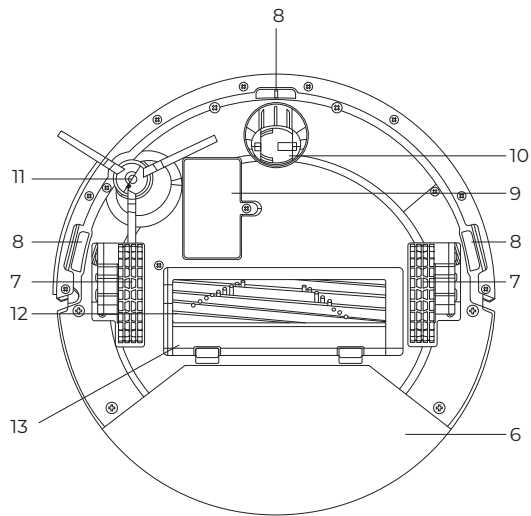



1. Передний бампер

2. Кнопка «Старт/Пауза» 

- нажатие и удерживание примерно 3 сек. включает/выключает робот-пылесос;
- короткое нажатие запускает/останавливает работу робота-пылесоса, а также выводит из спящего режима;
- нажатие и удерживание примерно 5 сек. одновременно с кнопкой «Домой»  сбрасывает настройки Wi-Fi / запускает настройку подключения к Wi-Fi;
- мигает синим цветом примерно 6 сек. после включения;
- непрерывно горит синим цветом, когда находится в режиме ожидания / работает / во время приостановки работы;
- плавно мигает оранжевым цветом, когда пылесос ищет станцию, или если уровень заряда устройства 15% и ниже;
- плавно мигает зеленым цветом во время зарядки;
- непрерывно горит зеленым цветом, когда устройство полностью зарядилось;

- быстро мигает красным цветом, если во время уборки робот-пылесос подняли / боковая щетка была заблокирована / комбинированный контейнер для влажной и сухой уборки извлекли;
- не горит, когда робот-пылесос находится в спящем режиме или выключен

3. Кнопка «Домой» 

- короткое нажатие на кнопку возвращает робот-пылесос на станцию, а также выводит из спящего режима;
- нажатие и удерживание примерно 5 сек. одновременно с кнопкой «Старт/Пауза»  сбрасывает настройки Wi-Fi / запускает настройку подключения к Wi-Fi;
- короткое нажатие выводит из спящего режима;
- мигает синим цветом примерно 6 сек. после включения;
- непрерывно горит синим цветом, когда находится в режиме ожидания / работает / во время приостановки работы;

- плавно мигает оранжевым цветом, когда пылесос ищет станцию, или если уровень заряда устройства 15% и ниже;
 - плавно мигает зеленым цветом во время зарядки;
 - непрерывно горит зеленым цветом, когда устройство полностью зарядилось;
 - быстро мигает красным цветом, если во время уборки робот-пылесос поднял / боковая щетка была заблокирована / комбинированный контейнер для влажной и сухой уборки извлекли;
 - не горит, когда робот-пылесос находится в спящем режиме или выключен
- 4.** Индикатор работы Wi-Fi:
- непрерывно горит, когда устройство подключено к Wi-Fi;
 - быстро мигает, когда устройство производит подключение к Wi-Fi;
 - не горит, когда устройство не подключено к Wi-Fi
- 5.** LIDAR с оптическими навигационными датчиками
- 6.** Отсек для комбинированного контейнера
- 7.** Правое и левое колеса
- 8.** Датчики высоты
- 9.** Отсек для аккумулятора с крышкой
- 10.** Переднее колесо
- 11.** Боковая щетка
- 12.** Турбощетка
- 13.** Крышка турбощетки

Комбинированный контейнер для влажной и сухой уборки

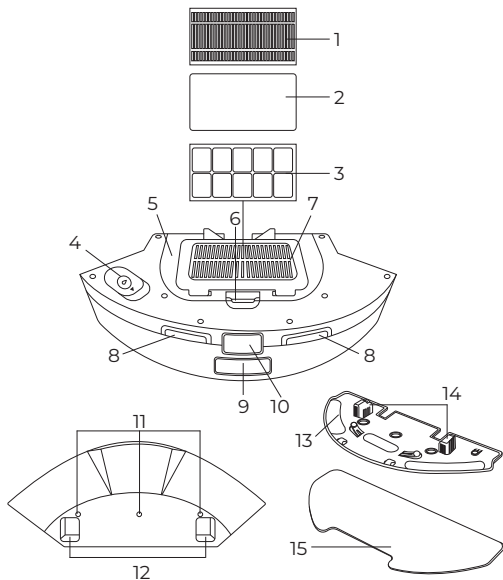

1. HEPA-фильтр
2. Фильтрующая губка
3. Фильтр предварительной очистки
4. Отверстие для добавления воды с заглушкой
5. Крышка комбинированного контейнера для влажной и сухой уборки
6. Кнопка открытия крышки контейнера для влажной и сухой уборки
7. Крышка отсека для фильтров
8. Коннекторы зарядки
9. Отверстие для сброса мусора
10. Кнопка отсоединения комбинированного контейнера
11. Отверстия для выхода воды при влажной уборке
12. Отверстия для крепления держателя салфетки для влажной уборки
13. Держатель салфетки для влажной уборки
14. Крепления держателя салфетки для влажной уборки к роботу-пылесосу
15. Салфетка для влажной уборки

Зарядная станция пылесоса с функцией самоочистки

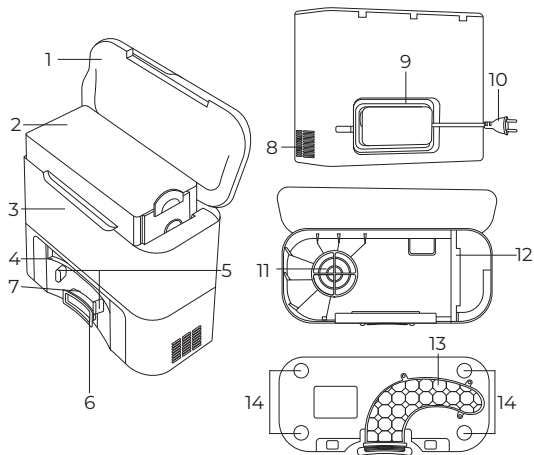

1. Крышка отсека мешка-пылесборника
2. Одноразовый мешок-пылесборник
3. Корпус станции
4. Инфракрасные датчики

5. Коннекторы зарядки
6. Воздуховод
7. Индикатор работы станции:
 - горит синим цветом – станция включена и готова к работе;
 - мигает 6 раз красным цветом – мешок-пылесборник переполнен;
 - мигает красным цветом – мешок-пылесборник не установлен или установлен неверно;
 - горит красным цветом – отверстие для сброса мусора заблокировано;
 - не горит – станция не подключена к источнику питания, или на станции заряжается робот-пылесос
8. Отверстия для выхода воздуха
9. Держатель электрошнура
10. Электрошнур
11. Воздухозаборник с фильтром предварительной очистки
12. Выемка для крепления мешка-пылесборника
13. Съемная часть всасывающего отверстия для мусора
14. Прорезиненные ножки

Пульт дистанционного управления (ПДУ)

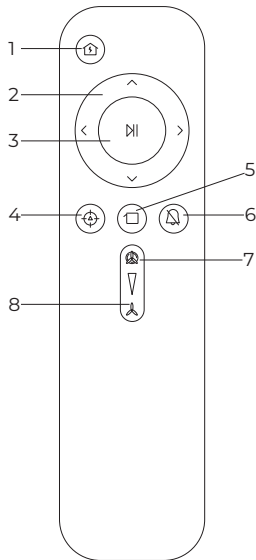

1. Кнопка «Домой» . Отправляет робот-пылесос на зарядную станцию
2. Кнопки , , , . Позволяют управлять роботом-пылесосом в ручном режиме
3. Кнопка «Старт/Пауза» . Запускает/приостанавливает автоматическую уборку
4. Кнопка «Точечная уборка» . Запускает режим, в котором робот-пылесос убирает квадрат 1,5x1,5 м, точка старта – центр квадрата
5. Кнопка «Уборка вдоль стен» . Запускает уборку вдоль стен помещения
6. Кнопка режима «Не беспокоить» . Включает/выключает голосового помощника робота-пылесоса
7. Кнопка увеличения мощности всасывания робота-пылесоса
8. Кнопка уменьшения мощности всасывания робота-пылесоса

I ПДУ работает на расстоянии до 10 м в зоне прямой видимости при повороте передней частью робота-пылесоса к пульту.

С расстояния более 4-5 м прибор может не реагировать на команды с пульта, если повернут к ПДУ не принимающей сигнал стороной.

КОМПЛЕКТУЮЩИЕ

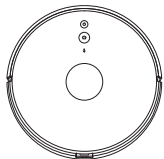

Робот-пылесос

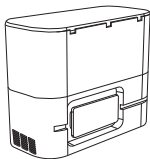

Зарядная станция пылесоса с функцией самоочистки



Салфетка для влажной уборки



Пульт ДУ



Турбощетка

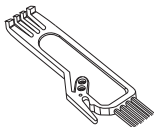

Чистящая щетка

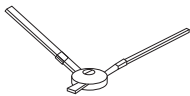

Боковая щетка

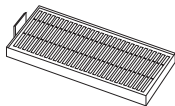

HEPA-фильтр



Источники питания x 2

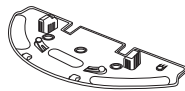

Держатель салфетки для влажной уборки



Комбинированный контейнер для влажной и сухой уборки



Фильтрующая губка



Руководство/ Краткая инструкция

ПЕРЕД НАЧАЛОМ РАБОТЫ

Достаньте прибор и комплектующие из упаковки. Удалите все транспортировочные материалы и наклейки.

 *Обязательно сохраните на корпусе все предупреждающие наклейки и этикетку с серийным номером изделия.*

Визуально убедитесь в отсутствии механических повреждений прибора.

 *Необходимо выдержать устройство 3 часа при комнатной температуре перед использованием, если оно подвергалось низким температурам при транспортировке.*

ПОДГОТОВКА К ИСПОЛЬЗОВАНИЮ



 *Перед использованием удалите защитные заглушки бампера.*

Установка боковой щетки

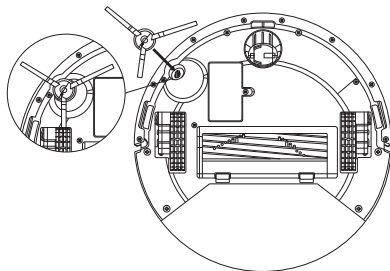
Подсоедините боковую щетку к пазам в нижней части прибора.



Включение/выключение прибора





Чтобы включить прибор, нажмите и удерживайте примерно 3 сек. кнопку «Старт/Пауза»  на роботе-пылесосе. Кнопки  и  будут мигать синим цветом, затем загорятся синим цветом, когда робот-пылесос включится. Робот-пылесос оповестит Вас о своем состоянии голосовым сообщением.

Чтобы выключить прибор, снимите его с зарядной станции, нажмите и удерживайте около 3 сек. кнопку . Робот-пылесос оповестит Вас о своем выключении.

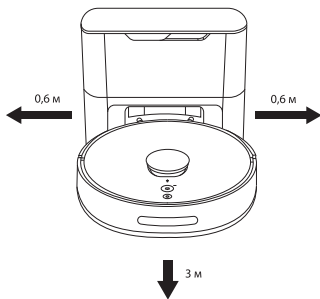
Установка и эксплуатация зарядной станции пылесоса с функцией самоочистки



1. Установите станцию на ровную поверхность у стены. Перед устройством должно быть 3 м свободного пространства и по 0,6 м по сторонам. Подключите станцию к электророзетке. Индикатор (7) загорится синим цветом.



2. Поставьте робот-пылесос на станцию для зарядки. На корпусе робота-пылесоса плавно замигают зеленым цветом кнопки  и . Когда робот-пылесос зарядится, кнопка  станет непрерывно гореть, а кнопка  погаснет.

 Для достижения нормального рабочего состояния пылесоса перед использованием зарядите его полностью. Время полной зарядки составляет примерно 5 часов.

 Не заряжайте устройство и не храните его с водой в комбинированном контейнере и с влажной салфеткой, установленной на держатель!

Во время уборки робот-пылесос может среагировать на недостаток питания и начать искать зарядную станцию для подзарядки. Кнопки  и  начнут при этом медленно мигать оранжевым цветом. Можно самостоятельно направить его на зарядную станцию, нажав кнопку  на пульте ДУ, на роботе-пылесосе или в мобильном приложении.

 Зарядную станцию нельзя использовать в помещении с прямыми солнечными лучами или их отражением в зеркалах. Необходимо закрывать окна или отражающие поверхности.

ИСПОЛЬЗОВАНИЕ

- i** Перед использованием убедитесь, что удалены защитные заглушки бампера. Для улучшения эксплуатационных характеристик и качества работы прибора уберите в зоне уборки шторы, детские игрушки, миски с кормом для домашних животных, электрошнуры и кабели, спрячьте бахрому от ковров.

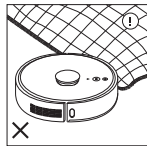
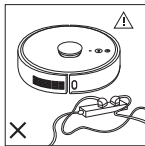

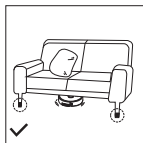

Помните, что робот-пылесос не заедет в пространство высотой меньше 10 см. Низкие диваны, тумбы и прочую мебель нужно сдвинуть или приподнять, чтобы робот-пылесос смог убрать это пространство.



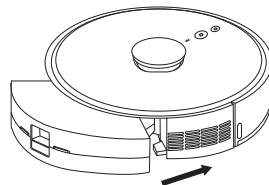

СУХАЯ УБОРКА





1. Вставьте комбинированный контейнер для влажной и сухой уборки в робот-пылесос до упора.











2. Включите прибор, нажав и удерживая примерно 3 сек. кнопку  на корпусе робота-пылесоса, чтобы перевести его в режим ожидания.





- i** Если робот-пылесос находился в спящем режиме, выведите его из данного режима, коротко нажав кнопку  на корпусе робота-пылесоса.

3. Коротко нажмите на кнопку  на корпусе робота-пылесоса или на кнопку  на пульте ДУ, чтобы запустить его в автоматическом режиме уборки. Также Вы можете выбрать другой режим уборки в приложении или на пульте ДУ.

i Вы можете приостановить автоматическую уборку в любой момент, коротко нажав на кнопку  на корпусе робота-пылесоса, нажав на кнопку  на пульте ДУ или задав команду в приложении. Чтобы продолжить автоматическую уборку, нажмите на кнопку «Старт/Пауза»  на пульте ДУ или коротко нажмите на кнопку  на корпусе робота-пылесоса.

! При отрыве прибора от очищаемой поверхности во время работы процесс уборки прервется, кнопки  и  будут быстро мигать красным цветом. Когда робот-пылесос вернется на очищаемую поверхность, кнопки  и  перестанут мигать и начнут гореть синим цветом. Робот-пылесос перейдет в режим ожидания. Чтобы вывести его из режима ожидания и продолжить автоматическую уборку, коротко нажмите на кнопку  на корпусе робота-пылесоса или на кнопку  на пульте ДУ.

Если во время уборки боковая щетка будет заблокирована или комбинированный контейнер для влажной и сухой уборки будет извлечен, процесс уборки прервется. Кнопки  и  будут быстро мигать красным цветом. Убедитесь, что боковая щетка не забло-

кирована и комбинированный контейнер надежно установлен, верните робот-пылесос на очищаемую поверхность и коротко нажмите на кнопку . Кнопки  и  перестанут мигать и начнут гореть синим цветом. Робот-пылесос перейдет в режим ожидания. Чтобы вывести его из режима ожидания и продолжить автоматическую уборку, коротко нажмите на кнопку  на корпусе робота-пылесоса или на кнопку на пульте ДУ.

4. По окончании уборки нажмите на кнопку  на пульте ДУ, роботе-пылесосе или задайте команду в приложении, чтобы устройство отправилось на зарядную станцию. Либо дождитесь, пока робот-пылесос самостоятельно закончит уборку и автоматически отправится на станцию.

ВЛАЖНАЯ УБОРКА



ВНИМАНИЕ! Несмотря на наличие функции влажной уборки, запрещено всасывать большое количество воды, использовать робот-пылесос для уборки луж воды и иных жидкостей.



Во время влажной уборки Вы можете регулировать объем подаваемой на салфетку воды в приложении (низкий, средний, максимальный).

1. Смочите салфетку для влажной уборки водой. Присоедините ее к держателю салфетки, вставив основание держателя в кармашек салфетки. Прижмите салфетку к держателю для надежной фиксации.

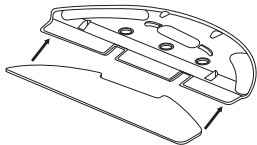

2. Присоедините держатель с надетой на него салфеткой к комбинированному контейнеру так, чтобы крепления держателя салфетки (14) совпали с отверстиями для его крепления (12).

3. Снимите заглушку с отверстия для воды.

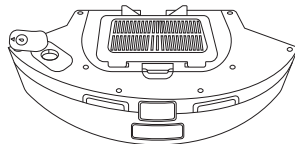



4. Налейте воду в комбинированный контейнер для влажной и сухой уборки через отверстие для воды.



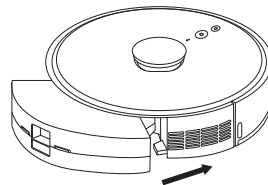

Старайтесь наливать воду медленно, чтобы она успевала заполнять весь объем контейнера. Воды достаточно, когда Вы видите, что она достигла отверстия для воды.





5. Вставьте контейнер, наполненный водой, в робот-пылесос до упора.









6. Включите прибор, нажав и удерживая примерно 3 сек. кнопку  на корпусе робота-пылесоса, чтобы перевести его в режим ожидания.







i Если робот-пылесос находился в спящем режиме, выведите его из данного режима, коротко нажав кнопку  на корпусе робота-пылесоса.

7. Коротко нажмите на кнопку  на корпусе робота-пылесоса или на кнопку  на пульте ДУ, чтобы запустить его в автоматическом режиме уборки. Также Вы можете выбрать другой режим уборки в приложении или на пульте ДУ.

i Вы можете приостановить уборку в любой момент, коротко нажав на кнопку  на корпусе робота-пылесоса, нажав на кнопку  на пульте ДУ или задав команду в приложении. Чтобы продолжить автоматическую уборку, нажмите на кнопку «Старт/Пауза»  на пульте ДУ или коротко нажмите на кнопку  на корпусе робота-пылесоса.

! При отрыве прибора от очищаемой поверхности во время работы процесс уборки прервется, кнопки  и  будут быстро мигать красным цветом. Когда робот-пыле-

сос вернется на очищаемую поверхность, кнопки  и  перестанут мигать и начнут гореть синим цветом. Робот-пылесос перейдет в режим ожидания. Чтобы вывести его из режима ожидания и продолжить автоматическую уборку, коротко нажмите на кнопку  на корпусе робота-пылесоса или на кнопку  на пульте ДУ.

Если во время уборки боковая щетка будет заблокирована или комбинированный контейнер для влажной и сухой уборки будет извлечен, процесс уборки прервется. Кнопки  и  будут быстро мигать красным цветом. Убедитесь, что боковая щетка не заблокирована и комбинированный контейнер надежно установлен, верните робот-пылесос на очищаемую поверхность и коротко нажмите на кнопку . Кнопки  и  перестанут мигать и начнут гореть синим цветом. Робот-пылесос перейдет в режим ожидания. Чтобы вывести его из режима ожидания и продолжить автоматическую уборку, коротко нажмите на кнопку  на корпусе робота-пылесоса или на кнопку  на пульте ДУ.



8. По окончании уборки нажмите на кнопку  на пульте ДУ, на роботе-пылесосе или задайте команду в приложении, чтобы устройство отправилось на зарядную станцию. Либо дождитесь, пока робот-пылесос самостоятельно закончит уборку и автоматически отправится на станцию.
9. Отсоедините держатель салфетки, салфетку для влажной уборки, снимите контейнер и вылейте из него воду (см. раздел «УХОД И ОЧИСТКА»), чтобы не повредить покрытие полов.



ОСНОВНЫЕ ФУНКЦИИ

Режим ожидания

Для включения робота-пылесоса нажмите и удерживайте кнопку «Старт/Пауза»  на его корпусе, после чего робот-пылесос перейдет в режим ожидания. Из данного режима Вы можете перейти в остальные режимы работы робота-пылесоса и настраивать его функции.

Пауза



Для приостановки работы робота-пылесоса во время автоматической уборки нажмите на кнопку «Старт/Пауза»  на корпусе робота-пылесоса или на кнопку  на пульте ДУ.

Чтобы снова запустить работу в автоматическом режиме, нажмите на кнопку  на пульте ДУ или на кнопку «Старт/Пауза»  на корпусе робота-пылесоса.

Также Вы можете задать команду приостановки/запуска работы робота-пылесоса в автоматическом режиме в приложении.

Кнопка «Домой»



В любой момент при нажатии на кнопку  на корпусе робота-пылесоса или на пульте ДУ произойдет автоматическое возвращение робота-пылесоса на зарядную станцию.

Индикаторы кнопок  и  будут плавно мигать оранжевым цветом до возвращения робота-пылесоса на станцию зарядки.







После того как робот-пылесос закончит уборку, поместите его на зарядную станцию для подзарядки при помощи кнопки  или в режиме ручного управления, если он не может вернуться на нее автоматически.

Режим «Автоматическая уборка»

Если в режиме ожидания нажать на кнопку  на пульте ДУ или коротко нажать на кнопку  на корпусе робота-пылесоса, запустится режим «Автоматическая уборка», при которой робот-пылесос начнет уборку, двигаясь зигзагообразно.

По окончании работы режима робот-пылесос вернется на зарядную станцию.

Ручное управление

Робот-пылесос будет передвигаться в направлении, заданном Вами с пульта ДУ или в приложении при помощи кнопок , , , .

Построение карты

После запуска робота-пылесоса он автоматически просканирует помещение и создаст карту, которая позволит ему спланировать оптимальную траекто-

рию уборки. После того как карта будет готова, робот-пылесос начнет уборку.

По окончании уборки робот-пылесос автоматически вернется на зарядную станцию.

Созданная роботом-пылесосом карта сохранится в Вашем приложении.

Уборка определенной зоны

В приложении Вы можете выбрать определенное помещение или зону, которую необходимо убрать. После того как Вы выберете зону, робот-пылесос направится туда и совершит уборку в заданных границах.

Уборка темных поверхностей

Робот-пылесос оснащен встроенной функцией, которая позволяет ему без проблем проводить уборку темных поверхностей.

Установка запретной зоны/виртуальной стены

В приложении Вы можете установить виртуальные границы, которые робот-пылесос не сможет преодолеть. Также Вы можете выбрать целые зоны, в которые роботу-пылесосу будет запрещено заезжать.

Автоматическая очистка комбинированного контейнера

Когда робот-пылесос возвращается на станцию, происходит автоматическая очистка комбинированного контейнера от мусора.

Также Вы можете в любой момент принудительно запустить очистку комбинированного контейнера, дважды нажав кнопку в приложении.



Расписание уборки

В приложении Вы можете настроить время, в которое роботу-пылесосу следует начать уборку. Также Вы можете выбрать дни, в которые роботу-пылесосу следует проводить уборку, настроить мощность уборки и выбрать область.

Режим «Не беспокоить»

В приложении Вы можете настроить режим «Не беспокоить», который позволит выставить время, в которое робот-пылесос совершенно точно не начнет уборку. Также в это время он не сможет произносить никаких голосовых сообщений и издавать другие звуки.

Регулировка мощности всасывания

Во время уборки регулируйте мощность всасывания в зависимости от убираемой поверхности нажатием на кнопки  и  на пульте ДУ.

Также Вы можете изменить мощность всасывания в мобильном приложении (слабая, нормальная, сильная).



Регулировка объема подачи воды

Во время влажной уборки Вы можете регулировать объем подаваемой на салфетку воды в приложении (низкий, средний, максимальный).

Перемещение с помощью оптических навигационных датчиков LIDAR

Если в процессе уборки нажать на паузу, переместить робот-пылесос на новое место, а затем снова запустить его, он будет стремиться к прежнему плану уборки. Если перемещение прошло успешно, то робот-пылесос продолжит уборку. Если нет – уборка начнется заново.



Сон

Если робот-пылесос не активен в течение 5 минут, он автоматически перейдет в спящий режим, все индикаторы погаснут. Для пробуждения нажмите на кнопку  или  на корпусе робота-пылесоса.

Голосовой помощник

Робот-пылесос голосом оповестит обо всех своих действиях, возникших трудностях и ошибках. В мобильном приложении Вы сможете выбрать язык и изменить громкость голосового помощника, а также отключить любое голосовое оповещение в приложении или нажав на кнопку  на пульте ДУ.

НАСТРОЙКА МОБИЛЬНОГО ПРИЛОЖЕНИЯ

Чтобы начать подключение к Wi-Fi, на включенном роботе-пылесосе нажмите и удерживайте примерно 5 сек. кнопки  и . Индикатор работы Wi-Fi начнет быстро мигать, робот-пылесос голосовым сообщением оповестит Вас о готовности к сопряжению с приложением.



Внимание! Подробная инструкция по загрузке, установке мобильного приложения и его сопряжения с данным прибором находится на сайте garlyn.ru в разделе Продукция / Робот-пылесос GARLYN SR-890. Вы всегда сможете обратиться к актуальной версии.

Помните, что для подключения к Wi-Fi нужно использовать сеть только 2,4 ГГц.

УХОД И ОЧИСТКА



Если Вы долго не используете устройство, перед хранением полностью зарядите его.

Отключив питание устройства, заряжайте его раз в три месяца во избежание полной разрядки аккумулятора.

АВТОМАТИЧЕСКАЯ ОЧИСТКА ОТ МУСОРА КОМБИНИРОВАННОГО КОНТЕЙНЕРА ПОСЛЕ УБОРКИ

После того как робот-пылесос закончит уборку и вернется на станцию, начнется автоматическая очистка комбинированного контейнера от мусора. Станция зашумит, мусор из комбинированного контейнера переместится в одноразовый мешок-пылесборник, расположенный в отсеке для мешка-пылесборника.



Если необходимо, Вы можете запустить принудительную очистку комбинированного контейнера от мусора в любой момент, нажав дважды соответствующую кнопку в приложении.

РУЧНАЯ ОЧИСТКА КОМБИНИРОВАННОГО КОНТЕЙНЕРА ПОСЛЕ СУХОЙ УБОРКИ



Важно! Фильтр предварительной очистки, HEPA-фильтр, фильтрующую губку и комбинированный контейнер рекомендуется очищать один раз в 15-30 дней (в зависимости от частоты уборки).

Срок службы HEPA-фильтра – около трех месяцев.

1. Нажмите на кнопку присоединения/удаления комбинированного контейнера и достаньте контейнер.

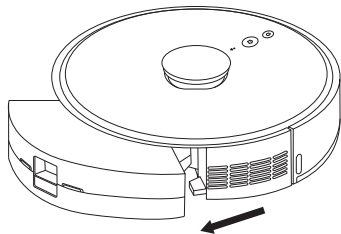

2. Откройте крышку комбинированного контейнера, нажав на кнопку открытия (6).

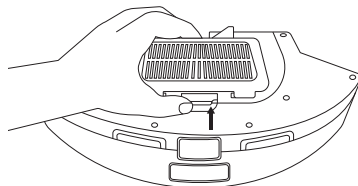

3. Опустошите контейнер. Для удобства используйте чистящую щетку, входящую в комплект. После очистки закройте контейнер.
4. Откройте крышку отсека для фильтров (7), потянув за нее.
5. Отсоедините HEPA-фильтр, потянув за него.

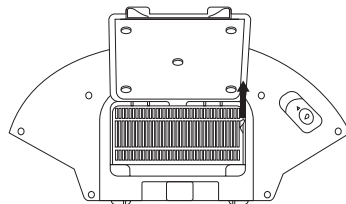

- 6.** Извлеките фильтрующую губку и фильтр предварительной очистки. Промойте фильтрующую губку под проточной водой. Очистите HEPA-фильтр, фильтр предварительной очистки и комбинированный контейнер с помощью чистящей щетки.

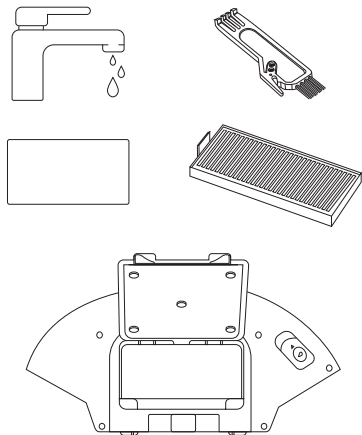

- 7.** Просушите фильтрующую губку на воздухе. Не сушите ее под прямыми солнечными лучами.
- 8.** Убедитесь, что фильтрующая губка и HEPA-фильтр сухие, и вставьте их порядке, указанном на картинке, в контейнер.

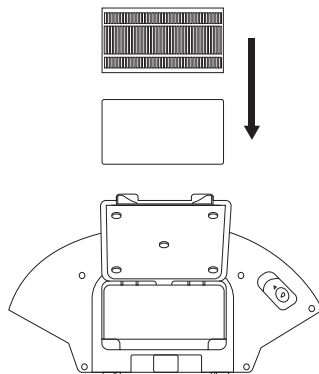

- 9.** Закройте крышку контейнера и установите его в робот-пылесос.

РУЧНАЯ ОЧИСТКА КОМБИНИРОВАННОГО КОНТЕЙНЕРА ПОСЛЕ ВЛАЖНОЙ УБОРКИ



Важно! Фильтр предварительной очистки, HEPA-фильтр, фильтрующую губку и комбинированный контейнер рекомендуется очищать один раз в 15-30 дней (в зависимости от частоты уборки).

Срок службы HEPA-фильтра – около трех месяцев.

1. Нажмите на кнопку вставки/удаления комбинированного контейнера и достаньте контейнер.

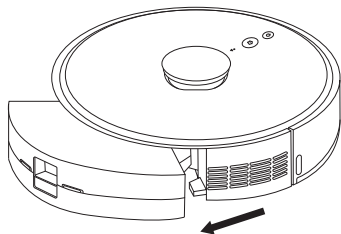

2. Удалите остатки воды, открыв заглушку и перевернув контейнер.

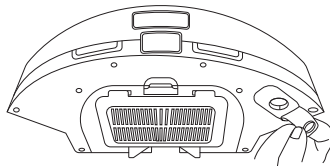

3. Откройте крышку комбинированного контейнера, нажав на кнопку открытия (6).

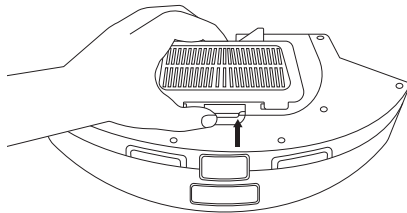

4. Опустошите контейнер. Для удобства используйте чистящую щетку, входящую в комплект. После очистки закройте контейнер.

GARLYN

- Откройте крышку отсека для фильтров (7), потянув за нее.
- Отсоедините HEPA-фильтр, потянув за него.
- Извлеките фильтрующую губку и фильтр предварительной очистки. Промойте фильтрующую губку под проточной водой. Очистите HEPA-фильтр, фильтр предварительной очистки и комбинированный контейнер с помощью чистящей щетки.

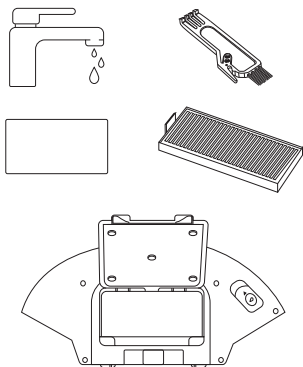

- Просушите фильтрующую губку на воздухе. Не сушите ее под прямыми солнечными лучами.
- Убедитесь, что фильтрующая губка и HEPA-фильтр сухие, и вставьте их в порядке, указанном на картинке, в контейнер.

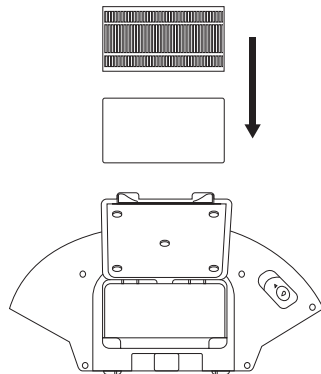

- Закройте крышку контейнера и установите его в робот-пылесос.

ОЧИСТКА САЛФЕТКИ

1. Снимите салфетку с держателя для салфеток, потянув за нее, и промойте ее под водой.

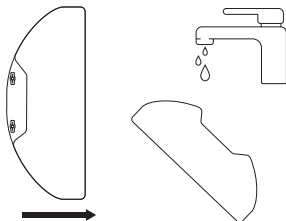

2. Также промойте под водой держатель для салфеток.

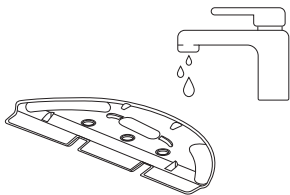

3. Высушите салфетку и держатель естественным путем.

ОЧИСТКА ТУРБОЩЕТКИ

1. Откройте крышку (12). Извлеките турбощетку.

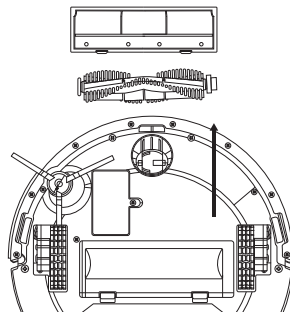

2. Используя специальную щетку для очистки, входящую в комплект поставки, очистите турбощетку от загрязнений.

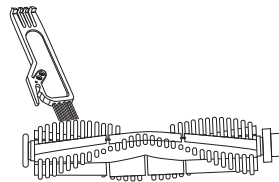

ОЧИСТКА БОКОВОЙ ЩЕТКИ

Снимите щетку, протрите тканью или салфеткой, удалите намотавшийся мусор, если он есть, с крепления для боковой щетки на роботе-пылесосе.

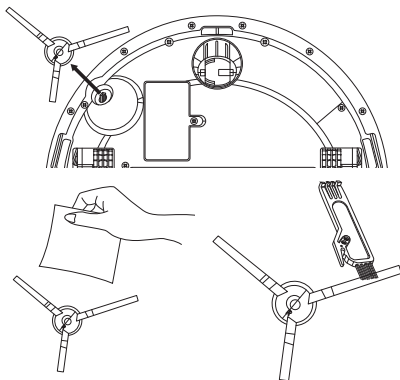

ОЧИСТКА НЕБОЛЬШИХ ДЕТАЛЕЙ

Коннекторы зарядки, LIDAR, инфракрасные датчики, датчики высоты, переднее и боковые колеса необходимо очищать только сухой тканью или салфетками. Не допускайте контакта данных элементов с влагой.

ОЧИСТКА ОТВЕРСТИЯ ДЛЯ СБРОСА МУСОРА

Если автоматическая очистка комбинированного контейнера не происходит или происходит, но в контейнере все равно остается мусор, возможно, отверстие для сброса мусора заблокировано.

1. Нажмите на кнопку вставки/удаления комбинированного контейнера и достаньте контейнер.
2. Проверьте, не заблокировано ли отверстие для сброса мусора. Если заблокировано, очистите его.
3. Проверьте, не заблокировано ли движение пластиковой заслонки, приподняв ее тонкой плоской отверткой или пальцем.

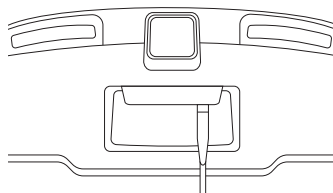

4. Если движение пластиковой заслонки затруднено, проверьте, не наматался ли мусор на ее подвижные части.

ЗАМЕНА ОДНОРАЗОВОГО МЕШКА-ПЫЛЕСБОРНИКА

Через каждые 40 циклов необходимо проверить степень наполненности одноразового мешка-пылесборника.

Для этого откройте крышку отсека мешка-пылесборника (1) и потяните мешок-пылесборник за ручку клапана вверх. Оцените степень наполненности мешка-пылесборника и, если он не заполнен, вставьте его обратно, а если заполнен, утилизируйте и замените на новый.

При извлечении мешка-пылесборника отверстие мешка-пылесборника автоматически закроется, что предотвратит соприкосновение с мусором.

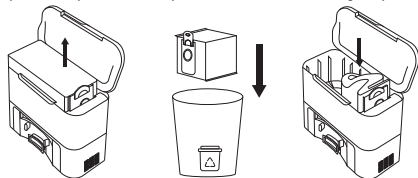

i Если Вы долго не используете устройство, перед хранением полностью зарядите его.

Отключив питание устройства, заряжайте его раз в три месяца во избежание полной разрядки аккумулятора.

ОЧИСТКА ВОЗДУХОЗАБОРНИКА С ФИЛЬТРОМ ПРЕДВАРИТЕЛЬНОЙ ОЧИСТКИ

Раз в месяц очищайте воздухозаборник от скопившейся пыли мягкой сухой тканью или щеточкой и промывайте фильтр предварительной очистки под проточной водой.

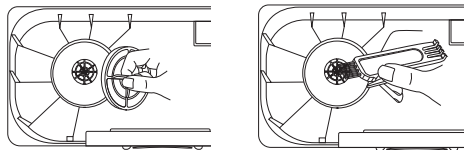

ОЧИСТКА ВСАСЫВАЮЩЕГО ОТВЕРСТИЯ

Если во всасывающем отверстии скопился мусор или застрял какой-либо предмет, что затрудняет автоматическую очистку комбинированного отверстия, Вы можете вручную почистить всасывающее отверстие.

Для этого:

1. Отключите станцию от электророзетки и переверните ее вверх дном.
2. Возьмите отвертку и открутите винтики, крепящие прозрачную съемную часть всасывающего отверстия.

3. Очистите всасывающее отверстие.
4. Промойте съемную часть под проточной водой, высушите ее на воздухе.
5. Закрепите съемную часть на прежнее место.

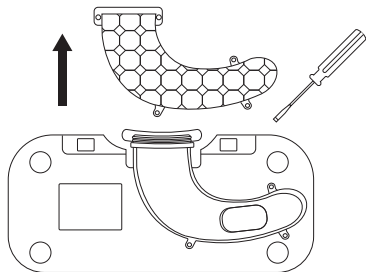

ХРАНЕНИЕ И ТРАНСПОРТИРОВКА

- Перед хранением и транспортировкой устройства необходимо тщательно очистить корпус и полностью его просушить.
- Хранение допускается в сухом и хорошо вентилируемом помещении вдали от источников огня, нагревательных приборов и прямых солнечных лучей. Храните прибор в чистом и сухом состоянии, в недоступном для детей месте.
- Электрические устройства транспортируют всеми видами транспорта в соответствии с правилами перевозки грузов, действующими на транспорте конкретного вида. При перевозке устройства используйте оригинальную заводскую упаковку.
- Транспортировка должна осуществляться только в крытом транспорте.
- Устройство должно быть правильно упаковано и закреплено во избежание самопроизвольного перемещения в процессе транспортировки.
- Транспортировка устройства должна исключать возможность непосредственного воздействия на него атмосферных осадков и агрессивной внешней среды.
- При осуществлении транспортировки и хранения устройства запрещается подвергать его механическим воздействиям извне, так как они могут привести к повреждению устройства, нарушению его конструкции или повреждению внешней упаковки.
- При хранении и транспортировке запрещено допускать попадание воды и иных жидкостей на упаковку устройства или внутрь упаковки.
- При проведении погрузочно-разгрузочных работ требуется осторожность.

УСТРАНЕНИЕ НЕИСПРАВНОСТЕЙ

Прибор проинформирует Вас о текущем состоянии голосовым сообщением.

Неисправность	Возможные причины	Способ решения
Робот-пылесос не заряжается либо быстро разряжается	Корпус прибора не совмещен должным образом с контактами зарядной станции	Убедитесь в правильном совмещении робота-пылесоса и зарядной станции
	Загрязнена контактная группа зарядной станции	Очистите контактную группу
	Исчерпан ресурс аккумулятора	Обратитесь за консультацией в авторизованный сервисный центр или в Отдел заботы о клиентах GARLYN
	Аккумулятор находится в глубокой разрядке	Если устройство продолжительное время не использовалось, необходимо провести зарядку в течение 5 часов
	Аккумулятор заряжен не полностью	Зарядите аккумулятор до конца
	Продолжительность времени работы от аккумулятора зависит от энергопотребления, которое различается в зависимости от сложности обстановки в помещении, количества мусора, типа покрытия и различных режимов уборки	Выберите оптимальный вариант режима уборки, а также мощность всасывания / объем подачи воды

Неисправность	Возможные причины	Способ решения
Робот-пылесос застрял во время работы	Устройство может застрять из-за проводов на полу, свисающих штор, игрушек, намотавшегося на подвижные элементы мусора или иных препятствий	Прибор попытается выбраться автоматически. Если ему это не удалось, используйте режим ручного управления на пульте ДУ или в мобильном приложении
		Вручную переместите робот-пылесос на другое место
		Удалите застрявший в работе-пылесосе предмет
Робот-пылесос не может вернуться на зарядную станцию	На пути робота-пылесоса слишком много препятствий	Уберите препятствия на пути робота-пылесоса или переместите его вручную
	Робот-пылесос находится слишком далеко от зарядной станции	Переместите робот-пылесос ближе к станции и повторите попытку. Если нет результата, то переместите его вручную

Неисправность	Возможные причины	Способ решения
<p>Робот-пылесос возвращается на зарядную станцию, не завершив уборку</p>	<p>У прибора недостаточно заряда, и он возвращается на подзарядку</p>	<p>Проведите полный цикл зарядки робота-пылесоса</p>
	<p>Устройство работает на разных скоростях при разном типе пола. Например, на деревянных полах робот-пылесос работает дольше, чем на ковровом покрытии</p>	<p>Продолжительность рабочего времени уборки варьируется из-за энергопотребления, которое различается в зависимости от сложности обстановки в помещении, количества мусора, материала покрытия и различных режимов уборки. Выберите оптимальный вариант, а также мощность всасывания / объем подачи воды</p>
<p>Во время построения карты робот-пылесосом в приложении некорректно отображается помещение</p>	<p>Зеркала, находящиеся в помещении, создают помехи при построении карты</p>	<p>Вынесите зеркала из помещения или занавесьте их</p>

Неисправность	Возможные причины	Способ решения
<p>Не удается подключить робот-пылесос к мобильному приложению</p>	<p>Неверно введен пароль Wi-Fi сети</p>	<p>Проверьте правильность ввода пароля</p>
	<p>Сбой Wi-Fi-соединения</p>	<p>Wi-Fi не включен, перезагрузите роутер Wi-Fi и попробуйте снова</p>
		<p>Сигнал Wi-Fi плохой, убедитесь, что робот установлен в зоне с хорошим покрытием Wi-Fi</p>
		<p>Загрузите последнюю версию мобильного приложения и попробуйте снова</p>
		<p>Убедитесь, что телефон подключен к частоте 2,4 ГГц</p>
<p>Выключите прибор и обратитесь за консультацией в авторизованный сервисный центр или в Отдел заботы о клиентах GARLYN</p>		

Неисправность	Возможные причины	Способ решения
Необычный шум во время уборки	Турбощетка, боковая щетка или переднее/ боковые колеса заблокированы	Остановите устройство и удалите застрявший предмет
		Разберите турбощетку и очистите ее от намотавшегося мусора (см. раздел «УХОД И ОЧИСТКА»)
		Снимите боковую щетку и очистите от намотавшегося мусора (см. раздел «УХОД И ОЧИСТКА»)
Не происходит автоматический сброс мусора из комбинированного контейнера в мешок-пылесборник	Отверстие для сброса мусора заблокировано	Очистите отверстие для сброса мусора (см. раздел «УХОД И ОЧИСТКА»)
Робот-пылесос плохо всасывает или вовсе не всасывает пыль	Комбинированный контейнер переполнен	Очистите комбинированный контейнер (см. раздел «УХОД И ОЧИСТКА»)
	Воздухозаборное отверстие заблокировано	Вытащите турбощетку и прочистите воздухозаборное отверстие, расположенное за ним
	Фильтры загрязнены	Очистите фильтры (см. раздел «УХОД И ОЧИСТКА»)

Неисправность	Возможные причины	Способ решения
Индикатор зарядной станции горит красным цветом	Отверстие для сброса мусора заблокировано	Очистите отверстие для сброса мусора (см. раздел «УХОД И ОЧИСТКА»)
Индикатор зарядной станции мигает красным цветом	В отсеке для мешка-пылесборника отсутствует мешок-пылесборник, или мешок-пылесборник неверно установлен	Правильно вставьте мешок-пылесборник в отсек для мешка-пылесборника. Убедитесь, что мешок-пылесборник вставлен корректно
Индикатор зарядной станции мигает 6 раз красным цветом	Мешок-пылесборник переполнен	Опустошите мешок-пылесборник или установите новый

I Если неисправность не удалось устранить, обратитесь за консультацией в авторизованный сервисный центр или в Отдел заботы о клиентах GARLYN. Все ремонтные работы должны производиться квалифицированными специалистами в сервисном центре.

ОТДЕЛ ЗАБОТЫ О КЛИЕНТАХ GARLYN

КАК СВЯЗАТЬСЯ

Чтобы получить ответы на все интересующие Вас вопросы, обратитесь в наш Отдел заботы о клиентах.

Наши специалисты с радостью помогут решить любые возникшие проблемы и ответят на самые неожиданные вопросы.

Мы также будем рады Вашим предложениям о том, как еще мы можем улучшить наши товары и сделать их максимально удобными и надежными.

С заботой о Вас!

Телефон: 8 (800) 350-05-03 (доб. 2)

Почта: help@garlyn.ru

График работы: ежедневно с 8:30 до 20:30.

ТЕХНИЧЕСКИЕ ХАРАКТЕРИСТИКИ

Тип товара	робот-пылесос
Товарный знак.....	Garlyn
Модель	SR-890
Напряжение.....	220-240 В, 50 Гц
Мощность.....	35 Вт
Тип аккумулятора	Li-ion
Напряжение аккумулятора.....	14,4 В
Емкость аккумулятора	3200 мА*ч
Входное напряжение базы.....	220-240 В, 50 Гц
Выходное напряжение базы	19 В / 0,6 А
Входное напряжение робота.....	19 В / 0,6 А
Защита от поражения электротоком	класс II
Мощность всасывания.....	до 5000 Па
Уровень шума.....	до 68 дБ
Тип уборки	сухая и влажная
Фильтрация	фильтр предварительной очистки, фильтрующая губка, HEPA-фильтр
Объем комбинированного контейнера для влажной и сухой уборки.....	320/280 мл
Построение карт помещения.....	до 5 карт
Время непрерывной работы	до 150 мин (в зависимости от типа поверхности)
Время полной зарядки.....	5 ч

Количество режимов.....	4 (автоматический, по кругу, вдоль стен, ручной)
Объем мешка-пылесборника.....	3,5 л
Пульт ДУ.....	есть
Регулировка мощности.....	есть
Индикация.....	светодиодная, звуковая
Защита от падения.....	есть
Защита от столкновений.....	есть
Настройка расписания уборки.....	есть
Уборка темных поверхностей.....	есть
Функция самоочистки.....	есть
Тип датчиков.....	инфракрасные, LIDAR
Максимальная высота преодолеваемых препятствий.....	18 мм
Автоматическая зарядка.....	есть
Возвращение на зарядную станцию.....	автоматическое
Управление со смартфона.....	есть
Протокол связи.....	Wi-fi (app smart life)
Длина электрошнура.....	1,2 м
Габаритные размеры.....	330 × 94 × 330 мм
Габаритные размеры зарядной станции пылесоса с функцией самоочистки.....	330 × 260 × 153 мм
Вес нетто.....	5,87 кг
Срок службы.....	3 года
Гарантия на изделие.....	12 месяцев

КОМПЛЕКТАЦИЯ

Робот-пылесос	1 шт.
Зарядная станция пылесоса с функцией самоочистки	1 шт.
Пульт ДУ	1 шт.
Источники питания.....	2 шт.
Боковая щетка.....	1 шт.
Турбощетка.....	1 шт.
Комбинированный контейнер для влажной и сухой уборки.....	1 шт.
HEPA-фильтр	1 шт.
Фильтрующая губка.....	1 шт.
Чистящая щетка	1 шт.
Держатель салфетки для влажной уборки.....	1 шт.
Салфетка для влажной уборки.....	1 шт.
Мешок-пылесборник одноразовый.....	1 шт.
Руководство пользователя	1 шт.
Краткая инструкция пользователя	1 шт.



Производитель, постоянно улучшая и совершенствуя свою продукцию, оставляет за собой право вносить конструктивные изменения в спецификацию и дизайн товара, не ухудшающие его качество, без предварительного уведомления об этих изменениях.

УТИЛИЗАЦИЯ



Внимание! После окончания срока службы в соответствии с экологическими требованиями не выбрасывайте прибор вместе с бытовыми отходами. Передайте его в специализированный пункт для дальнейшей утилизации. Этим Вы сможете защитить окружающую среду.

Отходы, образующиеся при утилизации изделий, подлежат обязательному сбору с последующей утилизацией в установленном порядке и в соответствии с действующими требованиями и нормами отраслевой нормативной документации, в том числе в соответствии с СанПиН 2.1.7.1322-03 «Гигиенические требования к размещению и обезвреживанию отходов производства и потребления».



Товар сертифицирован в соответствии с Федеральным законом «О техническом регулировании» и соответствует требованиям Технического регламента Таможенного союза ТР ТС 004/2011 «О безопасности низковольтного оборудования», Технического регламента Таможенного союза ТР ТС 020/2011 «Электромагнитная совместимость технических средств», Технического регламента Евразийского экономического союза «Об ограничении применения опасных веществ в изделиях электротехники и радиоэлектроники» ТР ЕАЭС 037/2016.

ГАРАНТИЙНОЕ ОБСЛУЖИВАНИЕ

Товар участвует в программе расширенной гарантии GARLYN. Ознакомьтесь с условиями можно на сайте garlyn.ru

УСЛОВИЯ ГАРАНТИЙНОГО ОБСЛУЖИВАНИЯ



Для гарантийного обслуживания не требуется заполнение данного раздела продавцом. Для получения гарантийного обслуживания необходимо предоставить в авторизованный сервисный центр (уполномоченную организацию) документ, подтверждающий дату и факт покупки.

Компания GARLYN® выражает огромную благодарность за Ваш выбор. Мы сделали все возможное, чтобы приобретенный Вами товар удовлетворял Вашим запросам, а качество соответствовало лучшим товарным экземплярам мира. Изготовитель GARLYN® устанавливает для потребителей гарантийный срок на товар в 1 (один) год при соблюдении правил и условий эксплуатации и хранения товара.

Обязательства изготовителя GARLYN® распространяются только на товары, которые предназначены

для бытового использования физическим лицом – потребителем, – и не распространяются на товары, которые используются в коммерческих или промышленных целях.

Гарантийный срок на принадлежности, входящие в комплектность товара, приравнивается к сроку на основное изделие за исключением следующих:

- на встроенные и внешние батареи/аккумуляторы гарантийный срок составляет 6 месяцев;
- на аксессуары, которые не являются неотъемлемой частью конструкции и не влияют на работу и функциональное назначение товара, гарантия не распространяется. К таким аксессуарам относятся: решетки/сетки из нержавеющей стали аэрогриля, разделитель чаши аэрогриля, решетки/съёмные панели для гриля, прихватки, перчатки, рукавицы, термоперчатки, мерные стаканы, воронки, чаши, стаканы, кувшины, контейнеры, емкости, резервуары, крышки, заглушки, кожухи, кабели USB, кабели USB/DC, электрошнуры съёмные, удлинители, шнуры для прикуривателя автомобиля, ножи, шнеки, терки, шинковки, бургер-пресс, насадки и основания блендера/кухонной машины/мясорубки, венчики и крюки миксера/кухонной машины, перфорированные диски для приготовления фарша, фиксирующие

кольца дисков для приготовления фарша, съемные втулки, толкатели, загрузочные лотки, щеточки, щетки, щеточки-ершики, скребки, салфетки/инструменты/приспособления для очистки, ножи, присоски, крючки, ремешки, хомуты, источники питания/батарейки, защитные накладки выпрямителя, крепеж для монтажа/сборки, болты регулировки, отвертки, съемные шланги/трубки, съемные поддоны для капель/жира, термощуп, насадки зубных щеток/ирригаторов, зарядный стакан зубной щетки, дорожный футляр, чехлы, мешки, комбинированные фильтры, НЕРА-фильтры, водяные фильтры, фильтры предварительной очистки, воздушные фильтры, угольные фильтры, каталитические фильтры, фильтры грубой очистки, фильтрующие губки, фильтры забора грязной воды, фильтры бака для чистой воды, фильтры продуктов, фильтры для соков, сито-фильтры, бессеточные фильтры, фильтры от накипи, заварочные фильтры, маркеры/стиратели, съемные корпуса фильтров, материалы для пропитки, губки, подушечки, стерилизующие картриджи, рожки, насадки для рожков, темперы, темперы с мерной ложкой, мерные ложки, решетки контейнеров для сбора капель, трубки забора молока/соединительные гибкие трубочки, кольцо-дозатор из нержа-

вующей стали, платформа из нержавеющей стали, заглушки, уплотнители, уплотнительные кольца, съемные детали вспенивателя, клапаны, спиралевидная игла, флаконы/бутылочки для воды, съемные кольца, держатели салфеток, салфетки для мытья, страховочные тросы, чаши с антипригарным/керамическим покрытием, контейнеры для приготовления на пару, лопатки, ложки, черпаки, силиконовые крышки, комплекты напольной установки/колесиков, щетки, насадки, переходники, удлинители, ролики, турбощетки, мешки-пылесборники, уровни, поддоны, сетки, платформа весов, рулоны, зип-пакеты, пакеты, диффузоры, концентраторы, насадка с технологией NutriAmino, насадки для создания локонов, щетки фенов, капсулы Nano Collagen, съемные лопасти для замешивания, формы для выпекания/выпечки/для льда, держатель для яиц, полки холодильной камеры, паровые шланги, сопла, нож для срезания фольги, противни, вертели, полки из дерева и другое;

- на упаковку и документацию, прилагаемую к товару;
- гарантия на запасные части, комплектующие и материалы, замененные в процессе гарантийного ремонта, прекращается в дату окон-

чания гарантии на основной товар. Если срок оставшейся гарантии на основной товар составляет менее 6 месяцев, то на замененные комплектующие и материалы устанавливается гарантия сроком 6 месяцев.

Изготовитель не несет гарантийные обязательства в следующих случаях:

- 1.** Если товар, предназначенный для личных (бытовых, семейных) нужд, использовался для осуществления предпринимательской деятельности, а также в иных целях, не соответствующих его прямому назначению.
- 2.** Если на товаре присутствуют следы нарушения условий эксплуатации, указанных в разделе МЕРЫ ПРЕДОСТОРОЖНОСТИ, правил установки и использования, указанных в разделах ПЕРЕД НАЧАЛОМ РАБОТЫ и ИСПОЛЬЗОВАНИЕ, правил хранения, указанных в разделе ХРАНЕНИЕ И ТРАНСПОРТИРОВКА, очистки товара, указанных в разделе УХОД И ОЧИСТКА данного руководства пользователя, краткой инструкции пользователя или другой документации, передаваемой потребителю в комплекте с товаром.
- 3.** Если товар имеет следы некачественного ремонта (использование неоригинальных запасных частей, вскрытие и ремонт товара лицами, не уполномоченными изготовителем).
- 4.** Если дефект или повреждение вызвано изменением конструкции или схемы товара, подключением внешних устройств, не предусмотренных изготовителем.
- 5.** Если дефект вызван действием непреодолимых сил, несчастными случаями, умышленными или неосторожными действиями потребителя или третьих лиц.
- 6.** Если обнаружены недостатки, возникшие после передачи товара потребителю вследствие механического повреждения, воздействия влаги, высоких или низких температур, коррозии, окисления, попадания внутрь посторонних предметов, веществ, других жидкостей, насекомых или животных.
- 7.** Если дефект возник вследствие естественного износа при эксплуатации товара. При этом под естественным износом понимаются последствия эксплуатации товара, вызвавшие ухудшение его технического состояния и внешнего вида из-за длительного использования данного товара.
- 8.** Если повреждения (недостатки) вызваны несоответствием стандартам или техническим регламентам питающих кабельных сетей и других подобных внешних факторов, подключением к товару других несоответствующих или неис-

правных внешних устройств.

- 9.** Если повреждения вызваны использованием нестандартных (неоригинальных и/или некачественных (поврежденных) расходных материалов, принадлежностей, запасных частей, элементов питания и пр.
- 10.** Если данные, указанные на маркировочных этикетках товара, исправлены, стерты, а также в случае отсутствия маркировочных этикеток на товаре.

Срок службы товара для потребителей зависит от категории товара и составляет от 3 до 10 лет. Данный срок службы актуален при соблюдении условий эксплуатации, указанных в разделе МЕРЫ ПРЕДОСТОРОЖНОСТИ, правил установки и использования, указанных в разделах ПЕРЕД НАЧАЛОМ РАБОТЫ и ИСПОЛЬЗОВАНИЕ, правил хранения, перечисленных в разделе ХРАНЕНИЕ И ТРАНСПОРТИРОВКА, очистки товара, указанной в разделе УХОД И ОЧИСТКА данного руководства пользователя, краткой инструкции пользователя или другой документации, передаваемой потребителю в комплекте с товаром. Учитывая высокое качество, надежность и степень безопасности товаров GARLYN®, фактический срок эксплуатации может значительно превышать срок, установлен-

ный Изготовителем.

Точную информацию о сроке службы товара Вы можете посмотреть в разделе ТЕХНИЧЕСКИЕ ХАРАКТЕРИСТИКИ данного руководства пользователя или на сайте garlyn.ru.

В новых устройствах соответствующих групп товаров (утюги, парогенераторы, пароочистители, отпариватели, паровые швабры, пылесосы с функцией влажной уборки, ирригаторы, климатические комплексы, увлажнители, мойки воздуха, кофеварки, кофемашины, стиральные машины, роботы-мойщики окон и другие) допускается наличие следов влаги и иных признаков инспекции.

Количество допустимых битых пикселей на телевизорах, наличие которых не является дефектом:

- диагональ 43": допустимо до 7 битых пикселей;
- диагональ 55": допустимо до 12 битых пикселей;
- диагональ 65": допустимо до 15 битых пикселей.

Если количество битых пикселей на телевизоре превышает указанное выше количество, это является дефектом, и изготовитель несет гарантийные обязательства.

Гарантийный срок и срок службы исчисляется с даты передачи товара потребителю. При невозможности установить точную дату передачи товара потребителю гарантийный срок исчисляется с даты производства + 2 месяца.

Мы настоятельно рекомендуем Вам обращаться только в авторизованные сервисные центры, если у Вас возникнут какие-либо проблемы, связанные с эксплуатацией и/или работоспособностью приобретенного товара GARLYN®.

i *Узнать адреса и телефоны авторизованных сервисных центров (уполномоченных организаций), а также задать вопрос по качеству товара GARLYN® Вы можете по телефону Отдела заботы о клиентах 8 (800) 350-05-03 (доб. 2).*

АВТОРИЗОВАННЫЙ СЕРВИСНЫЙ ЦЕНТР В ВАШЕМ РЕГИОНЕ

Перед обращением в сервисный центр рекомендуем Вам обратиться на горячую линию Отдела заботы по телефону 8 (800) 350-05-03 (доб. 2).

Специалисты Отдела заботы предоставят рекомендации по устранению проблемы и, при необходимости, оформят заявку на посещение сервисного центра.

Полную информацию о сервисных центрах компании GARLYN® в Вашем регионе можно найти на официальном сайте компании garlyn.ru в разделе «Гарантия».

Гарантийный срок: 12 месяцев с даты продажи изделия
Дату изготовления Вы можете найти на корпусе устройства
Спроектировано и разработано компанией Carlyn
Сделано в Китае

Изготовитель: GiantSun Power Corporation

Адрес изготовителя: Building 1 / 15 / 16 / 17, Taiwan Industrial Park, Chenzhou National hi tech Industrial Development Zone, Hunan, China

Импортер: ООО «Умная Техника»

Адрес компании импортера: 196006, г. Санкт-Петербург, Новорощинская ул., д. 4, лит. А, Н.ПОМ/ОФИС 1Н, №552/809-2

У техники есть



www.garlyn.ru

SR-890-UM-02-UT