

XIAOMI Robot Vacuum E5 User Manual	· 01
Manual de usuario del Xiaomi Robot Vacuum E5	· 14
Manuel d'utilisation de Xiaomi Robot Vacuum E5	· 27
Manuale utente Xiaomi Robot Vacuum E5	· 40
Руководство пользователя Робота-пылесоса Xiaomi Robot Vacuum E5	· 53
Instrukcja obsługi odkurzacza Xiaomi Robot E5	· 66
Xiaomi Roboterstaubsauger E5 Bedienungsanleitung	· 79
Xiaomi Robot Süpürge E5 Kullanım Kılavuzu	· 92
Xiaomi دليل مستخدم المكنسة الكهربائية الروبوت E5 من	· 105
Xiaomi E5 מדרוך למשתמש בשואב אבק רובוטי	· 118
Manual do utilizador do Aspirador robô Xiaomi E5	· 131
Посібник користувача робота-пилососа Xiaomi Robot Vacuum E5	· 144
Robotický vysavač Xiaomi E5 – Uživatelská příručka	· 157
Ρομπωτική σκούπα Xiaomi E5 Εγχειρίδιο χρήστη	· 170
Manual de utilizare Aspirator robot Xiaomi E5	· 183
Xiaomi Robotdammsugare E5 Användarmanual	· 196
Panduan Pengguna Xiaomi Robot Vacuum E5	· 209
คู่มือการใช้งานหุ่นยนต์ดูดฝุ่น Xiaomi E5	· 224



Инструкция по безопасности

Перед использованием внимательно прочтите это руководство. Сохраните его — оно может понадобиться вам в дальнейшем.

Этот продукт предназначен исключительно для уборки полов в жилых помещениях. Не используйте его на открытом воздухе, на других поверхностях, а также в коммерческих или промышленных помещениях.

Ограничения по эксплуатации

- Этим устройством могут пользоваться дети в возрасте от 8 лет, а также лица с ограниченными физическими, сенсорными или умственными способностями или недостаточным опытом и знаниями, если они находятся под присмотром или прошли инструктаж по безопасному использованию устройством и понимают связанные с ним опасности. Дети не должны играть с устройством. Чистку и обслуживание устройства могут проводить дети только в том случае, если она проводится под присмотром родителей или опекунов.
- Производить замену батарей в данном приборе должны только специалисты.
- Храните щетку для чистки в недоступном для детей месте.
- Не допускайте попадания волос и свободной одежды в отверстия и движущиеся части изделия. Не прикасайтесь к ним пальцами и другими частями тела.
- Не используйте робот-пылесос для уборки легковоспламеняющихся жидкостей.
- Перед очисткой и выполнением любых действий по обслуживанию убедитесь, что

- робот-пылесос выключен, а зарядное устройство отсоединено от источника питания.
- Данный робот-пылесос предназначен исключительно для уборки полов в жилых помещениях. Не используйте его на открытом воздухе, включая открытые балконы, на других поверхностях (например, на диване), а также в коммерческих или промышленных помещениях.
 - Не используйте робот-пылесос на приподнятых над землей поверхностях, например, на верхних ярусах помещений, открытых балконах или верхней части мебели, если они не защищены ограждениями.
 - Не используйте робот-пылесос при температуре окружающей среды выше 35 °C или ниже 0 °C, а также если на полу разлита жидкость или липкое вещество.
 - Убедитесь, что на полу нет оставшихся проводов, прежде чем использовать робот-пылесос, чтобы он не тянул их во время уборки. Если прибор наедет на шнур электропитания, может возникнуть угроза безопасности.
 - Убедитесь, что на полу нет хрупких и незакрепленных предметов, например ваз или пластиковых пакетов, чтобы робот-пылесос не столкнулся с ними и не повредил.
 - Не размещайте на движущемся или остановленном роботе-пылесосе детей, животных и какие-либо предметы.
 - Не используйте функцию влажной уборки на ковре. Ковер можно чистить в режиме уборки пыли.
 - Не собирайте роботом-пылесосом твердые и острые предметы (например, строительные материалы, стекло, гвозди).

- Не распыляйте жидкости внутри робота-пылесоса.
- Перед повторной установкой контейнера для пыли убедитесь, что он полностью высох.
- Не переворачивайте робот-пылесос вверх дном.
- Используйте это устройство только в соответствии с руководством пользователя.
Пользователи несут ответственность за любые убытки или ущерб, возникшие в результате неправильного использования данного продукта.
- Подробное электронное руководство см. по адресу www.mi.com/global/service/userguide

Аккумулятор и зарядка

- ПРЕДУПРЕЖДЕНИЕ. Используйте блок питания, поставляемый с этим устройством.
- ПРЕДУПРЕЖДЕНИЕ. Для зарядки аккумулятора используйте только съемный блок питания, поставляемый с этим устройством.
- Устройство должно использоваться только с блоком питания, поставляемым в комплекте.
- Не подвергайте устройство или аккумулятор воздействию высоких температур.
- Помните об опасности короткого замыкания клемм электроприбора или аккумулятора металлическими предметами.
- Используйте только с блоком питания <AY24CA-AF2000602-EU>.
- Не разбирайте, не ремонтируйте и не модифицируйте аккумулятор или док-станцию для зарядки самостоятельно.

- Не устанавливайте зарядную док-станцию рядом с источником тепла.
- Не вытирайте и не очищайте зарядные контакты док-станции влажной тканью или влажными руками.
- Если робот-пылесос не будет использоваться в течение длительного времени, полностью зарядите его, отключите и храните в сухом прохладном месте. Заряжайте робот-пылесос не реже одного раза каждые 3 месяца, чтобы избежать глубокого разряда аккумулятора.
- Литий-ионный аккумулятор содержит вещества, представляющие опасность для окружающей среды. Перед утилизацией робота-пылесоса сначала извлеките аккумуляторный отсек и утилизируйте или сдайте его на переработку в соответствии с местными законами и постановлениями страны или региона эксплуатации.
- Перед утилизацией устройства извлеките из него аккумулятор.
- Перед извлечением аккумулятора устройство следует отключить от сети питания.
- Аккумулятор должен быть утилизирован безопасным способом.
- Не повредите аккумулятор при извлечении, чтобы не допустить короткого замыкания или пролива жидкости. В случае протекания аккумулятора не допускайте попадания жидкости на кожу или одежду. Незамедлительно вытрите ее сухой тканью. Затем отправьте аккумулятор в соответствующий пункт утилизации или назначенной группе послепродажного обслуживания для надлежащей утилизации.

- Перед извлечением аккумуляторов рекомендуем разрядить его и убедиться, что изделие отключено от источника питания.
 - 1) Выкрутите винт внизу, затем снимите крышку.
 - 2) Отсоедините разъем, затем извлеките аккумуляторы. Будьте аккуратны, чтобы не повредить аккумуляторный отсек и не получить травму.
 - 3) Сдайте аккумуляторы в организацию по утилизации.

Описание изделия

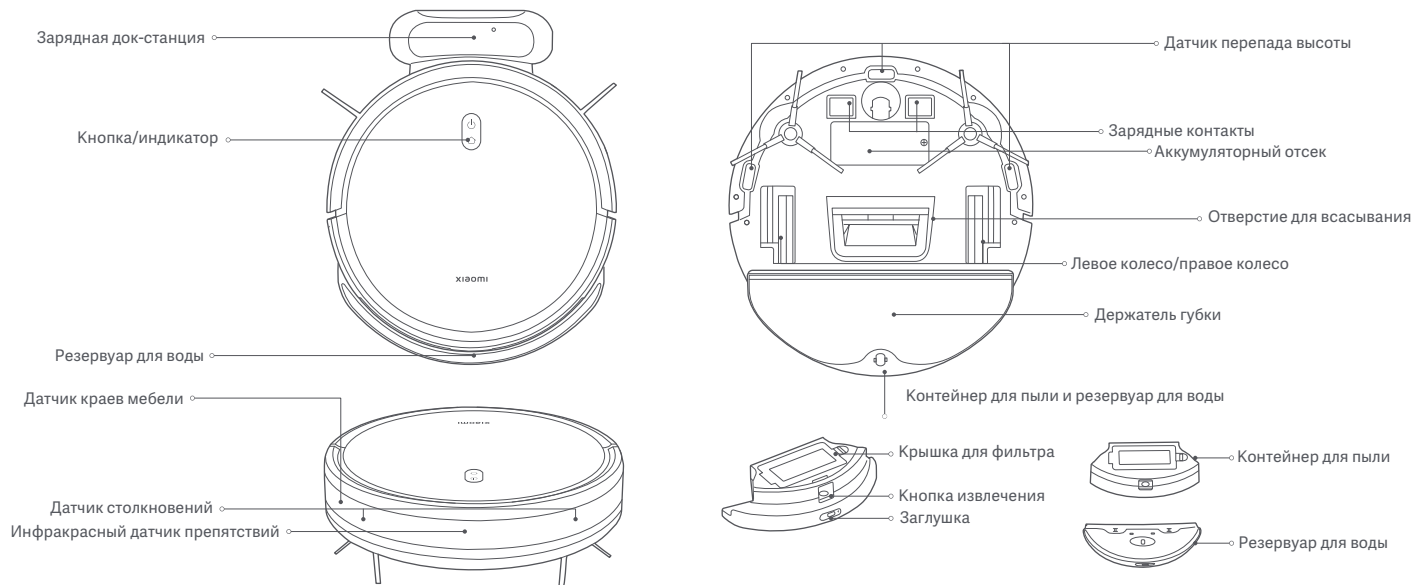

- Нажмите и удерживайте 3 секунды, чтобы включить или выключить
- Нажмите, чтобы начать или приостановить уборку
- Нажмите, чтобы начать или остановить возвращение на док-станцию в режиме ожидания
- Нажмите, чтобы приостановить уборку

Описание индикатора статуса

Светится белым	Включен/работает в обычном режиме/зарядка завершена/ожидание
Медленно мигает белым	Зарядка (уровень заряда аккумулятора $\geq 30\%$)/включение
Мигает белым	Возвращение на док-станцию/сброс параметров системы
Не светится	Выключен/в спящем режиме
Светится желтым	Нет подключения к сети Wi-Fi
Мигает желтым	Сброс соединения Wi-Fi/ошибка
Мигает синим	Обновление встроенного ПО/подключение к сети

Перед использованием

Извлечение и установка

Перед использованием робота-пылесоса снимите транспортировочные подушки с обеих сторон.

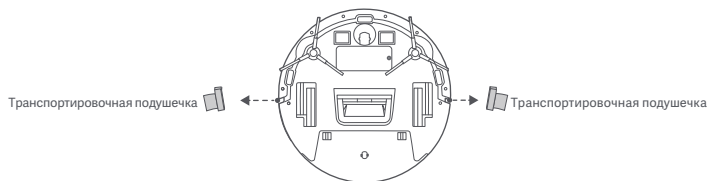

Идет зарядка

Снимите защитную пленку с зарядной док-станции. Установите зарядную док-станцию у стены, а затем подключите ее к электросети. Поместите робот-пылесос на зарядную док-станцию для зарядки.

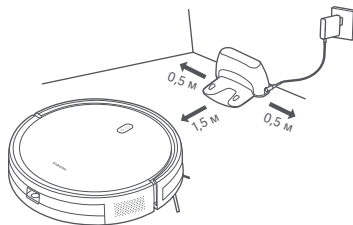

ПРЕДОСТЕРЕЖЕНИЯ.

- Не размещайте зарядную док-станцию в местах, подверженных воздействию прямых солнечных лучей.
- Убедитесь, что на расстоянии 0,5 м от левой и правой сторон и 1,5 м от лицевой части зарядной док-станции нет никаких предметов.
- Рекомендуется полностью зарядить робот-пылесос перед первым использованием. Это поможет оптимизировать работу аккумулятора и продлить его службу.
- Робот-пылесос автоматически включается на док-станции и во время зарядки аккумулятора не выключается.

Подключение к приложению Mi Home/Xiaomi Home

Продукт работает с помощью приложения Mi Home/Xiaomi Home*. Используйте приложение Mi Home/Xiaomi Home, чтобы управлять устройством и взаимодействовать с другими устройствами умного дома.

Отсканируйте QR-код, чтобы скачать и установить приложение. Вы будете перенаправлены на страницу настройки подключения, если приложение уже установлено. Или выполните поиск по запросу «Mi Home/Xiaomi Home» в App Store, чтобы скачать и установить приложение.



D515505B



Откройте приложение Mi Home/Xiaomi Home, нажмите «+» в правом верхнем углу и следуйте инструкциям по добавлению устройства.

* В Европе приложение называется «Xiaomi Home» (кроме России). Название приложения, которое отображается на вашем устройстве, должно быть принято по умолчанию.

Примечание.

- Версия приложения могла обновиться. Следуйте инструкциям для текущей версии приложения.

Сброс соединения Wi-Fi

Пока робот-пылесос включен, нажмите и удерживайте кнопки  и  в течение 7 секунд. Когда вы услышите голосовую подсказку, сброс соединения Wi-Fi будет завершен.

Сброс параметров системы

Нажмите и удерживайте кнопку  в течение 7 секунд, пока не услышите звуковой сигнал. Затем нажмите и удерживайте ту же кнопку в течение 7 секунд, пока не услышите три звуковых сигнала и робот-пылесос не перезапустится. Эта операция также сбросит параметры подключения к сети, запланированной уборки и т. д.

Как использовать

Начало уборки пыли и влажной уборки

1. Извлеките резервуар для воды. Откройте заглушку и наполните резервуар чистой водой. Затем верните заглушку на место.



ПРЕДОСТЕРЕЖЕНИЯ.

- Не добавляйте никакие посторонние вещества, кроме воды.
- Функции роботов-пылесосов проверяются перед отправкой с завода, поэтому в роботе-пылесосе могут быть остатки воды. Это нормально.

2. Перед использованием функции уборки пыли и влажной уборки смочите губку и отожмите ее. Вставьте губку в паз в нижней части резервуара для воды и плотно прикрепите ее к липучкам на резервуаре. Когда губка будет установлена, выровняйте защелки на резервуаре для воды с отверстиями на контейнере для пыли, а затем вставьте. Щелчок будет означать, что резервуар для воды установлен правильно.

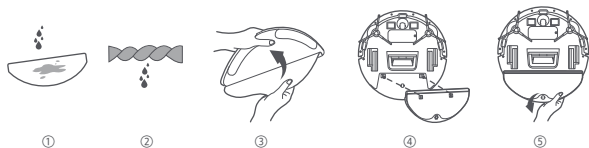

3. Нажмите кнопку , чтобы начать уборку пыли и влажную уборку после завершения установки.

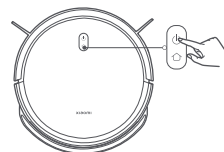

4. Вылейте остатки воды из резервуара сразу после окончания уборки пыли и влажной уборки. Затем очистите и высушите губку, чтобы предотвратить появление неприятного запаха или плесени.



Примечание. Если вам нужна только функция уборки пыли, можно не использовать резервуар для воды и губку.

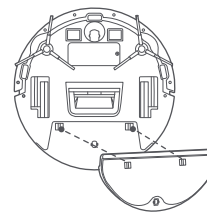

Приостановка работы

Когда робот-пылесос работает, нажмите любую кнопку, чтобы приостановить его. Чтобы продолжить уборку, нажмите кнопку .

Примечание. Робот-пылесос войдет в спящий режим, если будет находиться в режиме приостановки или ожидания в течение 10 минут. Нажмите любую кнопку, чтобы вывести устройство из спящего режима.

Очистка контейнера для пыли

Нажмите кнопку извлечения отсека для пыли, чтобы извлечь его, а затем откройте и удалите содержимое.

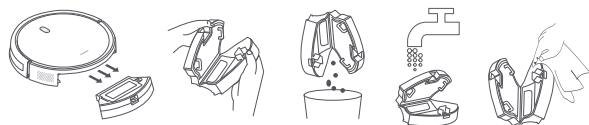

Примечание. Протрите контейнер для пыли после мытья. Не подвергайте его воздействию прямых солнечных лучей в течение длительного времени.



Набор воды или очистка губки

Нажмите любую кнопку, чтобы приостановить робот-пылесос. Чтобы набрать воду или очистить губку, извлеките резервуар для воды. После завершения операции верните резервуар для воды и контейнер для пыли на место. Нажмите кнопку , чтобы продолжить уборку пыли и влажную уборку.

Отправление на док-станцию и зарядка

Во время работы робота-пылесоса нажмите кнопку , чтобы приостановить задачу, а затем нажмите кнопку  еще раз. Робот-пылесос отправится на док-станцию для зарядки.

Если робот-пылесос находится в режиме ожидания и не подключен к зарядной док-станции, нажмите кнопку , чтобы он вернулся на док-станцию для зарядки. После завершения задачи или при низком уровне заряда аккумулятора робот-пылесос автоматически вернется на док-станцию для зарядки.

Режим «Не беспокоить»

В режиме «Не беспокоить» робот-пылесос не выполняет уборку по расписанию, а индикатор гаснет через одну минуту зарядки. Режим «Не беспокоить» можно включить и выключить в приложении.

Примечание. Для получения дополнительных функций перейдите в приложение.

Примечание. При первом использовании робота-пылесоса рекомендуется следовать за ним и удалять любые препятствия на его пути. Если робот-пылесос может застрять или поцарапать поверхность мебели в некоторых местах, вы можете установить физические барьеры во избежание проникновения робота-пылесоса в эти места.

Уход и техническое обслуживание

Боковая щетка

1. Используйте отвертку, чтобы отсоединить боковые щетки.

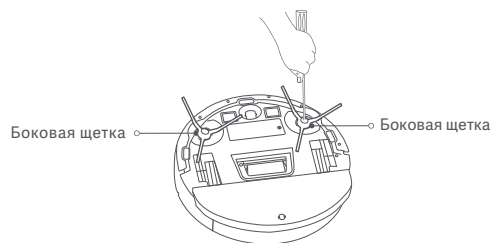

2. Очистите боковые щетки с помощью щетки для чистки.

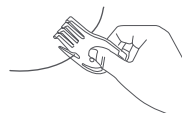

Обрежьте волосы



Удалите грязь и мусор

Примечания.

- Подробные сведения о регулярной очистке см. на наклейке на резервуаре для воды и контейнере для пыли.
- Рекомендуется очищать датчики и зарядные контакты с помощью тряпки раз в три месяца.
- Ознакомьтесь с таблицей ниже, чтобы узнать больше о рекомендациях по обслуживанию и замене для наиболее эффективной уборки.

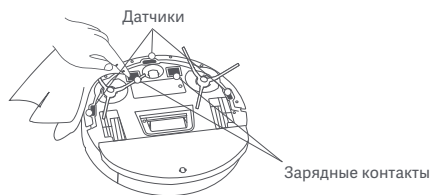

Комплектующие	Частота обслуживания	Частота замены
Боковая щетка	Каждые 2 недели	Каждые 3–6 месяцев
Фильтр	Еженедельно	Каждые 3–6 месяцев
Губка	После каждого использования	Каждые 3–6 месяцев (или при износе)

Технические характеристики

Робот-пылесос

Название	Робот-пылесос
Модель	C108
Номинальное напряжение	14,4 В ⁻⁻⁻
Номинальная мощность	25 Вт
Напряжение при зарядке	20 В ⁻⁻⁻
Размеры изделия	φ 300 × 70 мм
Емкость батареи	2500 мАч (реальная емкость) 2600 мАч (номинальная емкость)
Вес нетто	2,6 кг
Беспроводное подключение	Wi-Fi IEEE 802.11 b/g/n, 2,4 ГГц, BLE5.0
Рабочий диапазон частот	2402–2480 МГц
Максимальная выходная мощность	< 20 дБм

При обычных условиях использования между антенной этого оборудования и телом пользователя должно сохраняться расстояние не менее 20 см.

Зарядная док-станция

Модель	CDZC108
Номинальный вход	20 В ⁻⁻⁻ 0,6 А
Номинальное выходное напряжение	20 В ⁻⁻⁻ 0,6 А
Размеры изделия	170 × 134 × 82,5 мм

Адаптер питания

Опубликованная информация	Значение и точность	Единицы измерения
Производитель	Dongguan AOYUAN Electronics Technology Co., Ltd.	-
Идентификатор модели	AY24CA-AF2000602-EU	-
Входное напряжение	100–240	В~
Частота переменного тока на входе	50/60	Гц
Выходное напряжение	20,0	В ⁻⁻⁻
Выходной ток	0,6	А
Выходная мощность	12,0	Вт
Средний КПД в активном состоянии	82,96	%
Энергопотребление без нагрузки	0,10	Вт

Информация о соответствии требованиям

Декларация о соответствии нормативным требованиям ЕС



Настоящим компания Xiaomi Communications Co., Ltd. заявляет, что тип радиооборудования C108 соответствует требованиям Директивы 2014/53/EU. Полный текст декларации о соответствии нормативным требованиям ЕС доступен по следующему адресу:
<http://www.mi.com/global/service/support/declaration.html>

Информация об утилизации и переработке отходов электрического и электронного оборудования



Все изделия, обозначенные символом раздельного сбора оработанного электрического и электронного оборудования (WEEE, директива 2012/19/EU), следует утилизировать отдельно от несортируемых бытовых отходов. С целью охраны здоровья и защиты окружающей среды такое оборудование необходимо сдавать на переработку в специальные пункты приема электрического и электронного оборудования, определенные правительством или местными органами власти. Правильная утилизация и переработка помогут предотвратить возможные негативные последствия для окружающей среды и здоровья человека. Чтобы узнать, где находятся такие пункты сбора и как они работают, обратитесь в компанию, занимающуюся установкой оборудования, или в местные органы власти.



1. Температура хранения: от 0 °C до 40 °C
2. Влажность при хранении: 30–80 %
3. Пожалуйста, избегайте сильных столкновений во время транспортировки.
4. Правила и условия реализации: без ограничений.
5. Импортёр продает этот продукт; информацию об импортёре см. на упаковке.
6. Дата изготовления: см. на упаковке
7. Срок службы: 2 года при условии нормального использования (не более 2 часов ежедневно)
8. Соответствие техническим регламентам:
ТР ТС 020/2011 «Электромагнитная совместимость технических средств»
ТР ТС 004/2011 «О безопасности низковольтного оборудования»
ТР ЕАЭС 037/2016 «Об ограничении применения опасных веществ в изделиях электротехники и радиоэлектроники»

ГАРАНТИЙНОЕ УВЕДОМЛЕНИЕ

НАСТОЯЩАЯ ГАРАНТИЯ ДАЕТ ВАМ ОПРЕДЕЛЕННЫЕ ПРАВА, А В ЗАВИСИМОСТИ ОТ ЗАКОНОДАТЕЛЬСТВА ВАШЕЙ СТРАНЫ, ПРОВИНЦИИ ИЛИ ШТАТА ОНИ МОГУТ БЫТЬ БОЛЕЕ ШИРОКИМИ. В НЕКОТОРЫХ СТРАНАХ, ПРОВИНЦИЯХ И ШТАТАХ ЗАКОНОМ О ЗАЩИТЕ ПРАВ ПОТРЕБИТЕЛЕЙ ПРЕДУСМОТРЕН МИНИМАЛЬНЫЙ ГАРАНТИЙНЫЙ СРОК. КОМПАНИЯ XIAOMI НЕ ИСКЛЮЧАЕТ, НЕ ОГРАНИЧИВАЕТ И НЕ ПРИОСТАНАВЛИВАЕТ ОСУЩЕСТВЛЕНИЕ ДРУГИХ ВАШИХ ЗАКОННЫХ ПРАВ. РЕКОМЕНДУЕМ ОЗНАКОМИТЬСЯ С ЗАКОНАМИ ВАШЕЙ СТРАНЫ, ПРОВИНЦИИ ИЛИ ШТАТА ДЛЯ ПОЛНОГО ПОНИМАНИЯ СВОИХ ПРАВ.

1. ОГРАНИЧЕННАЯ ГАРАНТИЯ НА ПРОДУКТ

Компания Xiaomi гарантирует, что материалы и качество продуктов исключают возникновение дефектов при условии их нормального использования в соответствии с руководством по эксплуатации в течение гарантийного срока.

Продолжительность и условия правовых гарантий представлены в соответствующих местных законах. Дополнительные сведения о преимуществах гарантий для потребителей см. на официальном веб-сайте Xiaomi <https://www.mi.com/global/support/warranty>.

Компания Xiaomi гарантирует первоначальному покупателю, что материалы и качество ее продуктов исключают возникновение дефектов при условии их нормального использования в течение вышеуказанного периода. Xiaomi не гарантирует, что работа продукта будет бесперебойной или безошибочной.

Xiaomi не несет ответственности за убытки, понесенные в результате несоблюдения инструкций по использованию продукта.

2. СРЕДСТВА ПРАВОВОЙ ЗАЩИТЫ

Если обнаружен дефект оборудования и компания Xiaomi получила обоснованную претензию в течение гарантийного периода, Xiaomi обязуется (1) выполнить ремонт продукта бесплатно, (2) заменить изделие или (3) возместить стоимость продукта, исключая возможные расходы по доставке.

3. КАК ПОЛУЧИТЬ ГАРАНТИЙНОЕ ОБСЛУЖИВАНИЕ

Чтобы получить гарантийное обслуживание, вы должны доставить продукт в оригинальной или аналогичной упаковке, обеспечив равноценную степень защиты продукта, по адресу, указанному Xiaomi. Компания Xiaomi вправе потребовать предоставить доказательства или доказательство покупки и/или выполнить требования регистрации перед получением гарантийного обслуживания, если иное не предусмотрено законодательством.

4. ИСКЛЮЧЕНИЯ И ОГРАНИЧЕНИЯ

Эта ограниченная гарантия распространяется только на продукт, изготовленный компанией Xiaomi или для нее и содержащий ее товарные знаки, торговое наименование или логотип «Xiaomi» либо «Mi», если иное не предусмотрено компанией Xiaomi.

Ограниченная гарантия не распространяется на (а) повреждения в результате стихийных бедствий, например удара молнии, смерча, наводнения, пожара, землетрясения или других экзогенных факторов; (б) следствия халатности; (в) коммерческое использование; (г) внесенные изменения или модификации любой части продукта; (д) повреждения, вызванные использованием продуктов других производителей; (е) повреждения в результате несчастного случая, злоупотребления или неправильного использования; (ж) повреждения, вызванные применением продукта за пределами разрешенного или допустимого использования, описанного Xiaomi, а также в результате несоответствующего напряжения или питания; (з) повреждения из-за обслуживания (включая обновления и расширения) лицом, не являющимся представителем компании Xiaomi.

Создание резервной копии данных, программного обеспечения и других материалов, которые вы можете хранить на продукте, является вашей ответственностью. Компания Xiaomi не несет ответственности за потерю или переформатирование данных, программного обеспечения и других материалов, содержащихся в оборудовании, в процессе эксплуатации. Ни один реселлер, агент или сотрудник компании Xiaomi не уполномочен вносить изменения или дополнения в настоящую гарантию. Если какое-либо условие окажется незаконным или юридически недействительным, законность или исполнимость остальных положений не должна быть затронута или нарушена. Послепродажное обслуживание осуществляется в стране или регионе покупки, за исключением случаев, запрещенных законом, или если иное предусмотрено компанией Xiaomi.

Настоящая гарантия не покрывает продукты, которые не были должным образом импортированы, были изготовлены не компанией Xiaomi и/или приобретены не у Xiaomi либо ее официального представителя. Согласно действующему законодательству, вы можете рассчитывать на гарантии от официального дистрибьютора, который продал продукт. Поэтому компания Xiaomi предлагает обращаться к продавцу, у которого вы приобрели продукт. Настоящая гарантия не распространяется на Гонконг и Тайвань.

5. ПОДРАЗУМЕВАЕМЫЕ ГАРАНТИИ

За исключением случаев, запрещенных законодательством, подразумеваемые гарантии (включая гарантии товарного состояния и пригодности для конкретной цели) имеют ограниченный срок действия, который не может превышать срок действия настоящей ограниченной гарантии. В некоторых юрисдикциях не допускается ограничение срока действия подразумеваемой гарантии. В таких случаях указанное ограничение не применяется.

6. ОГРАНИЧЕНИЕ ПОВРЕЖДЕНИЯ

За исключением случаев, запрещенных законодательством, компания Xiaomi не несет ответственности за повреждения в результате ДТП, косвенных, специальных или последующих повреждений, включая потерю прибыли, доходов или данных, убытки, возникшие в результате нарушения явных или подразумеваемых гарантий или условий, или по любой другой законной теории, даже если компания Xiaomi была предупреждена о возможности таких повреждений. В некоторых юрисдикциях не допускается исключение или ограничение ответственности за специальные, косвенные или последующие убытки. В таких случаях указанные выше ограничения не применяются.

7. КОНТАКТЫ КОМПАНИИ XIAOMI

Подробную информацию для клиентов см. на сайте

<https://www.mi.com/global/support/warranty>

Контактным лицом для послепродажного обслуживания может быть любое лицо из авторизованной сервисной сети Xiaomi, авторизованный дистрибьютор Xiaomi или продавец, у которого вы приобрели продукт. Если у вас возникли какие-либо вопросы, обратитесь к соответствующему лицу в компании Xiaomi.