

项目名称

Q2406- 俄版 - 宠物理毛器

版本号

A00

设计时间

2024/06/05

物料名称

说明书

设计师

周华峰

审核

批准

料号

04170500003043

材质工艺要求:

材质要求: 80G 哑粉, 骑马订

颜色及专色: 单色印刷

尺寸要求: 140mm*210mm

注: 封底 “YYYY-MM” 为实际印刷日期

变更履历:

- The word "dreame" is the abbreviation of Dreame Technology Co., Ltd. and its subsidiaries in China. It is the transliteration of the company's Chinese name "追觅", which means striving for excellence in every endeavor and reflects the company's vision of continuous pursuit, exploration and research in technology.

TROUVER G1 PRO

PET GROOMING VACUUM KIT

USER GUIDE

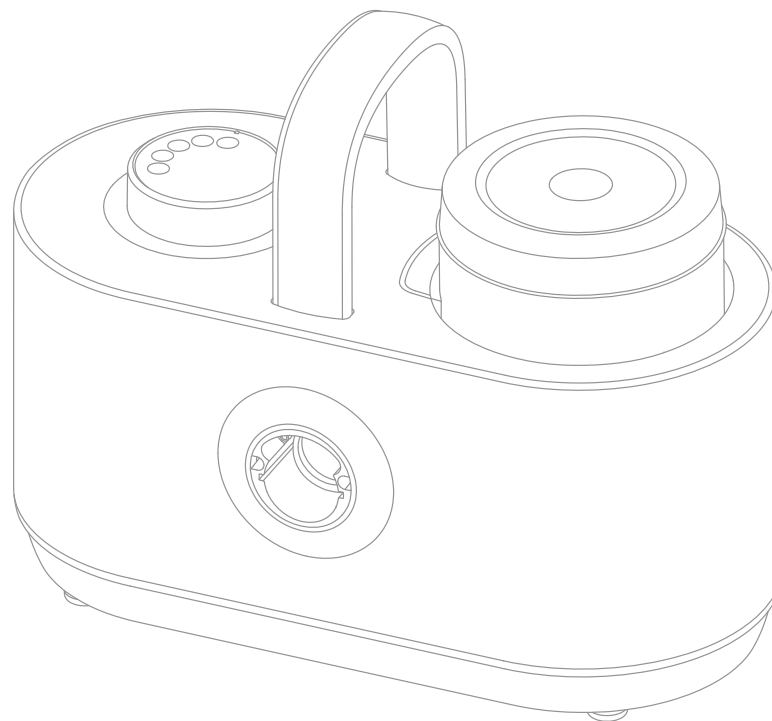

Website: <https://global.dreame.tech.com>
Manufactured by: Dreame Trading (Tianjin) Co., Ltd.
Made in China

YYYY-MM
CH2-RU-A00



The illustrations in this manual are for reference only.
Please refer to the actual product.

Contents

EN	USER GUIDE	01
RU	РУКОВОДСТВО ПОЛЬЗОВАТЕЛЯ	10
KK	ПАЙДАЛАНУШЫ НҰСҚАУЛЫҒЫ	19
UK	ПОСІБНИК КОРИСТУВАЧА	28

Important Safety Instructions

EN

- This machine is designed for home use only. It is not suitable for commercial or industrial conditions, nor should it be used outdoors or in wet places;
- Never allow children or individuals with limited physical or mental abilities to use this product alone;
- Please use it safely and under the supervision of someone who understands how to use the product properly and is aware of the potential dangers;
- Please pay full attention when using it near children and pets. In addition, please be careful not to let children and pets play with this product;
- Do not touch the plug or machine with wet hands, and do not vacuum up wet hair or liquid;
- If the power cord or plug is damaged, do not use the product;
- If the power cord is damaged, have it replaced by a professional from the manufacturer's maintenance department or a relevant service provider to avoid any risks;
- If the product is not functioning correctly, broken, left outside for an extended period, or has been exposed to liquids, contact our company immediately;
- Please do not disassemble the product, wrong assembly method may cause electric shock or fire, please contact our company when you need repair ;
- Do not vacuum flammable or combustible liquids, such as gasoline, and avoid using the product in areas with flammable or combustible gases;
- Do not pull on the power cord, place heavy objects on top of the machine, or let the door trap the cord. Also, do not vacuum cigarettes, matches, hot soot, or other burning, smoking, or hot items
- Do not insert anything into the air inlet or block it. After use, maintenance, or replacement of parts, ensure that the plug is disconnected before handling the machine:
- Do not store the product outdoors, in the bathroom, or other damp locations;
- Avoid using aromatic or scented substances as filters, as they may cause fire.
- The animal clippers is intended for trimming purposes only.
- The animal clippers are intended for household use only. Please use the animal clippers when the pet hair is dry.

WARNING — Keep the appliance dry.

- **Please do not operate or unplug the power cord with wet hands.** In order to avoid malfunction and electric shock, please absolutely prohibit.
- **Please do not smoke and other highly flammable things.**
- **Please do not use in places with flammable or flammable liquids.** Because it may cause fire and explosion, please do not inhale highly flammable liquids and combustibles.
- **There may be a peculiar smell when used for the first time, but it will not cause adverse effects on the body.**

When using this product for the first time, there will be an odor but it will disappear after a while. Please understand.

However, if the burnt smell persists, please stop using it immediately!

Important Safety Instructions

- Please keep the dust cup and filter clean for a long time.

If the dust cup and filter are used when they are dirty, they may be the cause of malfunction, and unexpected accidents may occur.

- When maintaining, be sure to cut off the power and unplug the power cord before proceeding.

If the power is turned on for maintenance, there will be a risk of electric shock, accidents and injuries.

- This product stops its operation when the temperature rises abnormally.

If abnormal heating of the motor occurs, the operation will be stopped immediately, if the suction port is blocked, the operation will be stopped immediately, take out the dust cup, confirm that the suction port and filter are clean, and then open it after 60 minutes.

- Be sure to use each filter with the installed state.

Please be sure to install and use the filter. If the filter is removed and used, it will be one of the reasons for the failure.

Make sure all filters are properly installed before using the product

As failure to do so can cause malfunctions.

Pay attention to sharp blades and right angles when using accessories such as slicker combos and trimmers, as they can cause cuts or injuries.

***Note:**

Please note that the hose has a conductive function and should not be used to suck up or immerse in water for cleaning purposes.

Regularly check the hose for damage, and do not use it if it is damaged.

Before cleaning or performing maintenance on the product, be sure to remove the plug from the socket to prevent accidents.

Package Includes

Packing List

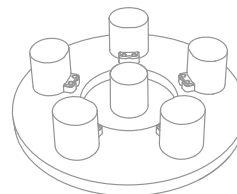

Tool Rack

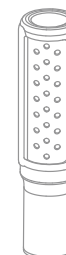

Hair Remove Roller

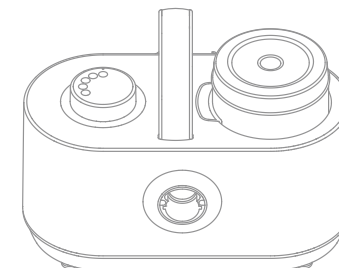

Main Unit



3-in-1 Clipper



Narrow Clipper



Nail Grinder



Standard Clipper



Cleaning Brush

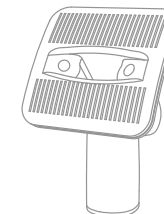

Grooming Brush

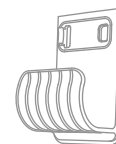

Hose Holder

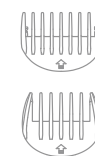

Clipping Comb
(3-6 mm 5-8 mm)



Nozzle Head



Soft Hose

Get Started

Connect the Soft Hose to the Main Unit

Insert the hose into the main unit using the end with a circular button.

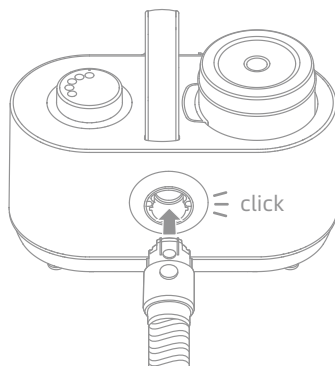

Note: Please ensure the hose is correctly oriented for proper connection to the main unit.

Connect an Accessory to the Hose

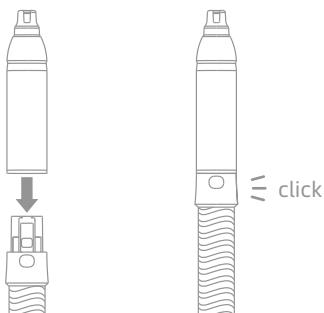

Note: When using accessories, please pay attention to the edges of the accessories to avoid scratching your hands.

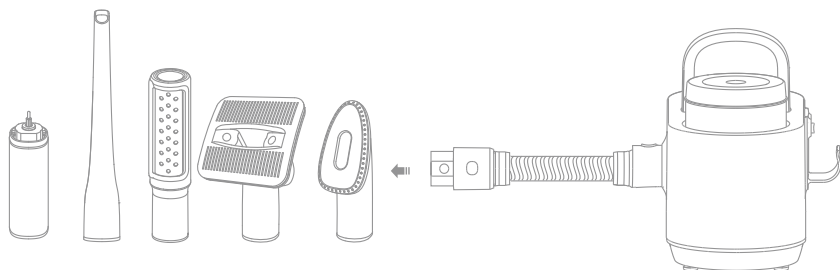

How to Use

Gear Switching Knob

1. Choose an accessory.
2. Plug in the device.
3. Rotate the knob clockwise to increase the gear. Gear 0 shuts down the device, and gear 1 activates the pet-friendly mode.
4. Switch gears according to the intended purpose of use.

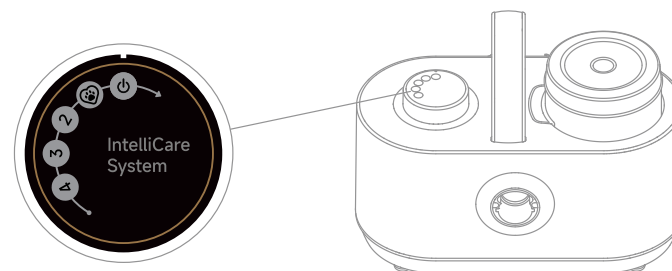

Note:

The pet-friendly mode features gradually increasing sound levels, aiding pets in acclimating without being startled by sudden loud noises.

Gear1	Cats & pets unaccustomed to the device
Gear2	Short-haired pets
Gear3	Long-haired pets
Gear4	Home cleaning

Grooming Brush

It can remove the floating or old hair and the debris in the hair from pets, and it can comb the hair, making it more fluffy. During grooming, hair is suctioned into the dustbin. If hair accumulates on the brush, push the "Clean" lever to release and remove it. Release the lever to continue grooming smoothly.

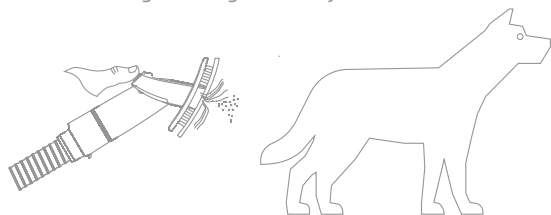

3-in-1 Clipper

Standard Clipper: Ideal for trimming fur on large areas of your pet's body, ensuring a smooth and uniform cut to maintain a neat appearance.

Narrow Clipper: Perfect for precision grooming around delicate areas such as between the toes and around the nails, providing meticulous care and grooming.

Nail Grinder: Designed to gently grind down your pet's nails, providing a safe and convenient alternative to traditional nail clipping

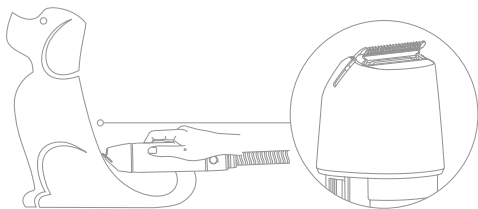

Note: Please pay attention to the blade edge and sharp areas, and avoid applying excessive force that may cause skin scratches during use. Animal electric clippers should only be used to trim animal fur.

Two clipping combs of different sizes are provided, enhancing the product's versatility.

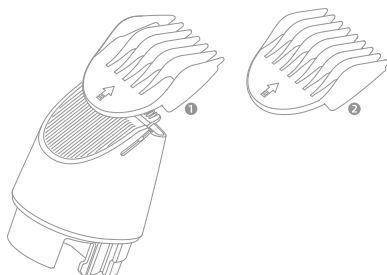

Note: The objects are scattered and small; please store them properly when not in use.

Cleaning Brush

It can be used to clean dry pet debris or floating hair on the floor.

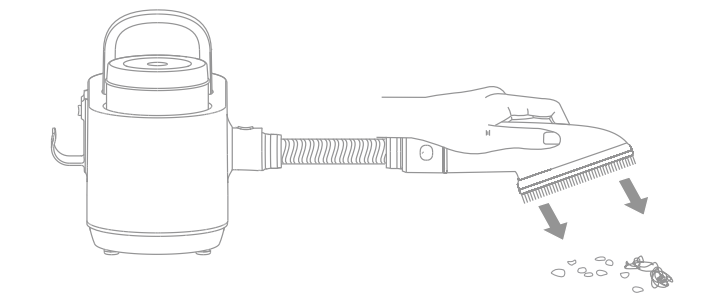

Note: Please pay attention to the blade edge and sharp areas, and avoid applying excessive force that may cause skin scratches during use.

Hair Remove Roller

It can efficiently remove pet hair from fabric surfaces. To open, simply rotate clockwise; in this position, the side with perforations is fully exposed. Counter-clockwise rotation helps clearing accumulated hair from the roller surface while the device is operating.

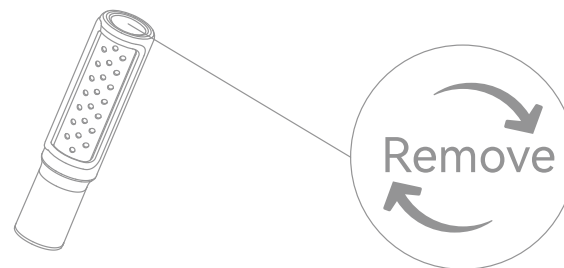

1. Do not use any accessories for suctioning wet surfaces.
2. Do not let the main unit get wet or use it in places with standing water.

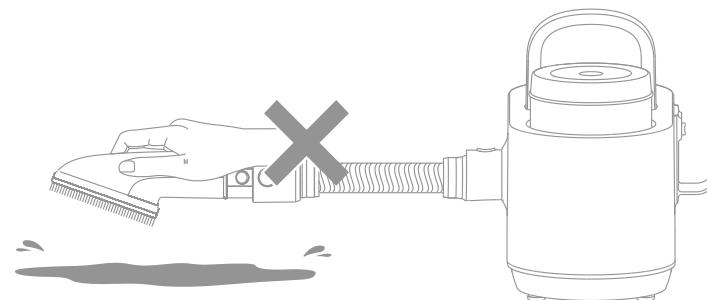

Precautions:

- Please disconnect the power supply before cleaning the appliance.
- Please use only the original parts purchased from the manufacturer or its service agents.

Clean the Dustbin

1. Remove the dustbin: Lift the dustbin upward to remove it.
2. Open the dustbin's bottom cover to dump out the trash: Invert the dustbin with the filter facing upwards, rotate the dustbin's bottom cover to open the dustbin, and dump out the trash.
3. Install the dustbin: Place the dustbin's bottom cover back onto the dustbin, rotate it to secure it, and reinstall the dustbin.

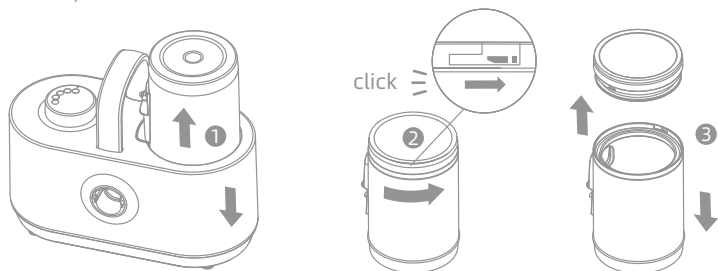

Note:

- Be careful when handling the dust cup.
- If the removed dust cup is washed, please reinstall the dust cup after it is dry to prevent ingress of moisture into the motor, which could cause electric shock or damage to the machine.

Clean the Filter Basket

1. Remove dustbin, and take out the filter basket.
2. Rinse with water, and then drain the water.
3. Place it in a well-ventilated area to dry for at least 24 hours.
4. After thorough drying, properly install the filter back to the original place.

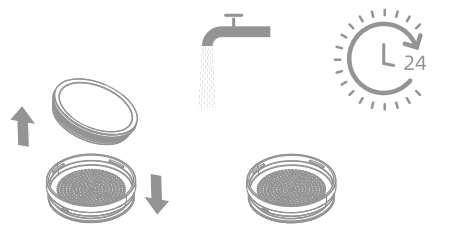

Note:

The filter should be cleaned with cold water at least once every two months. When cleaning, remember to disconnect the power supply / unplug the device from the socket. Be sure to reinstall the filter basket after drying it; wet filter baskets can cause electric shock and malfunction.

Hose Storage

Wrap the hose clockwise around the body of the machine, and secure the hose into the latch at the back of the machine

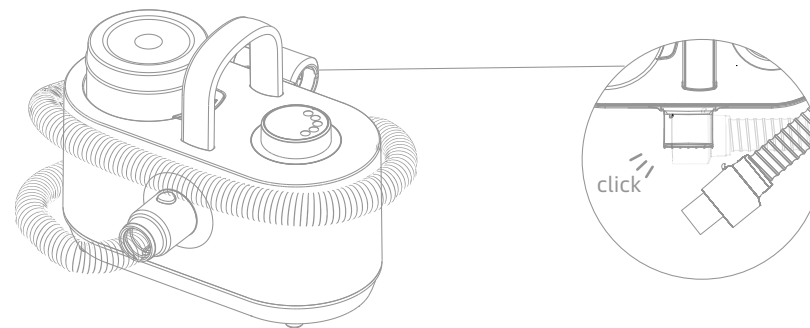

Accessories Storage

Insert the accessories from top to bottom into their corresponding positions on the tool rack.

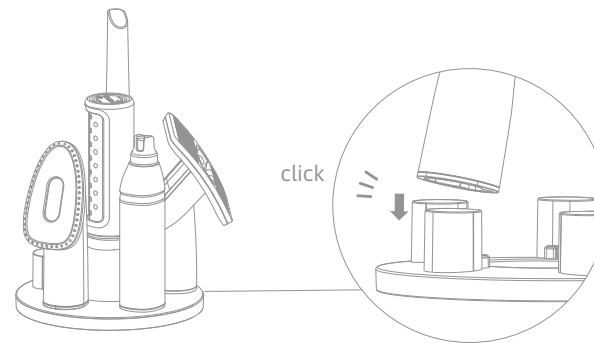

Specifications

Model	CH2	RATED POWER	350 W
RATED FREQUENCY	50-60 Hz	RATED VOLTAGE	220-240 V~

* If you have other questions or comments about your product, please contact us via aftersales@dreametech.com
 Website: <https://global.dreametech.com>

Важные инструкции по безопасности

- Данное устройство предназначено только для домашнего использования. Оно не подходит для коммерческих или промышленных условий, использования на открытом воздухе или во влажных местах.
- Никогда не позволяйте детям или лицам с ограниченными физическими или умственными способностями самостоятельно пользоваться данным устройством.
- Используйте его с соблюдением правил безопасности и под наблюдением лица, которое понимает, как правильно использовать изделие и избежать потенциальных опасностей, которые оно может представлять.
- Будьте предельно внимательны при использовании изделия рядом с детьми и домашними животными. Кроме того, будьте осторожны и не позволяйте детям и домашним животным играть с изделием.
- Не прикасайтесь к штепсельной вилке или устройству мокрыми руками и не всасывайте устройством влажные волосы или жидкость.
- Если шнур питания или штепсельная вилка повреждены, не используйте изделие.
- Если шнур питания поврежден, то во избежание любых рисков он должен быть заменен специалистом отдела технического обслуживания производителя или соответствующим поставщиком услуг.
- Если устройство не работает должным образом, сломалось, находилось длительное время вне помещения или подверглось воздействию жидкости, немедленно свяжитесь с нашей компанией.
- Не разбирайте устройство. В случае его неправильной сборки возможно поражение пользователя электрическим током или возгорание. Если потребуется ремонт изделия, свяжитесь с нашей компанией.
- Не засасывайте устройством легковоспламеняющиеся или горючие жидкости, например бензин, и избегайте использовать устройство в местах с легковоспламеняющимися или горючими газами.
- Не тяните за шнур питания, не кладите тяжелые предметы на устройство и не допускайте защемления шнура питания дверью. Кроме того, не засасывайте устройством сигареты, спички, горячую сажу или другие горящие, дымящиеся или горячие предметы.
- Не вставляйте никакие предметы в воздухозаборное отверстие и не блокируйте его. После использования убедитесь, что штепсельная вилка вынута из розетки, прежде чем приступать к обслуживанию устройства: ремонту или замене деталей.
- Не храните изделие на открытом воздухе, в ванной или других влажных местах.
- Не используйте ароматические вещества в качестве фильтров, так как они могут вызвать пожар.
- Машинка для стрижки животных предназначена только для использования на животных.
- Машинка для стрижки животных предназначена только для использования в домашних условиях. Используйте машинку для стрижки животных только на сухой шерсти.

ВНИМАНИЕ! Храните устройство в сухом месте.

- **Не пользуйтесь устройством и не отключайте шнур питания мокрыми руками.** Это категорически запрещено во избежание поломки устройства и поражения пользователя электрическим током.
- **Не курите и не используйте легковоспламеняющиеся вещества.**
- **Не пользуйтесь устройством в местах с наличием горючих веществ или легковоспламеняющихся жидкостей.** В противном случае это может привести к возгоранию и взрыву, а также вдыханию паров легковоспламеняющихся жидкостей или горючих веществ.
- **При первом использовании устройства может выделяться специфический**

Важные инструкции по безопасности

запах, но он не оказывает негативного воздействия на организм.

Такой запах исчезнет через некоторое время. Благодарим за понимание.

Однако, если запах горения не исчезнет, немедленно прекратите использование устройства!

- **Постоянно поддерживайте чистоту пылесборника и фильтра.**

Использование загрязненных пылесборника и фильтра может стать причиной неисправности и возникновения непредвиденных происшествий.

- **Прежде чем приступить к техническому обслуживанию устройства, обязательно отключите электропитание и отсоедините шнур.**

Если во время технического обслуживания электропитание будет включено, существует риск поражения электрическим током, несчастных случаев и травм.

- **При аномальном повышении температуры изделие прекращает функционировать.**

В случае перегрева двигателя работа будет немедленно остановлена. В случае блокировки всасывающего отверстия устройство сразу же отключается. Выньте пылесборник, убедитесь, что всасывающее отверстие и фильтр чисты, а затем запустите устройство через 60 минут.

- **Не забудьте удостовериться, что фильтр установлен.**

Обязательно устанавливайте и используйте фильтр. Если устройство используется без фильтра, это может стать одной из причин отказа.

Перед использованием устройства убедитесь, что все фильтры установлены правильно.

Так как в противном случае могут возникнуть неисправности.

При использовании насадок будьте осторожны при контакте с их острыми лезвиями и прямыми углами,

например, у щеток-пуходерок и триммеров, поскольку они могут привести к порезам или травмам.

Импортер продает этот продукт; информацию об импортере см. на упаковке. Сведения об импортере и контактная информация отдела послепродажного обслуживания указаны на упаковке.

Дата изготовления: см. на упаковке

Меры предосторожности при хранении и транспортировке:

- Продукт должен транспортироваться в упаковке. Не подвергайте продукт давлению или ударам во время транспортировки.
- Пожалуйста, избегайте сильных столкновений во время транспортировки.
- **Рекомендуется хранить пылесос для домашних животных при температуре от -20 до 60° C и относительной влажности 60% ± 5%.**
- **Утилизируйте пылесос надлежащим образом.** Когда его срок службы подойдет к концу, утилизируйте пылесос в соответствии с местными законами и правилами страны или региона, в котором он используется.

Срок службы продукции 5 лет.

*Примечание.

Обратите внимание, что шланг выполняет токопроводящую функцию и его нельзя использовать для всасывания или погружения в воду с целью чистки.

Регулярно проверяйте шланг на наличие повреждений и не используйте его, если он поврежден.

Перед чисткой или выполнением технического обслуживания изделия обязательно выньте штепсельную вилку из розетки, чтобы не допустить несчастного случая.

Комплектовочная ведомость

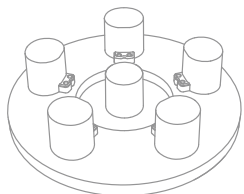

Стойка для инструментов

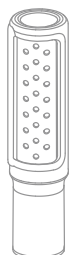

Ролик для удаления шерсти

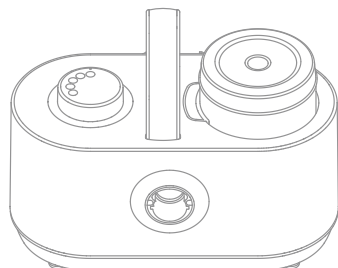

Главный блок



Машинка для стрижки 3-в-1



Узкая машинка для стрижки



Когтеточка



Стандартная машинка для стрижки

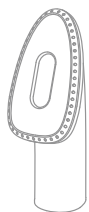

Щетка для чистки

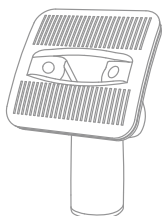

Расческа для вычесывания шерсти



Головка насадки

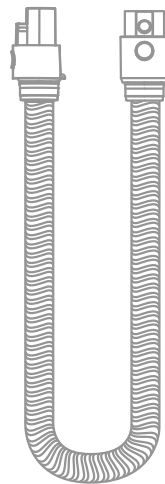

Гибкий шланг

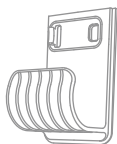

Держатель шланга

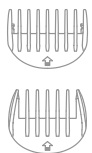

Расческа для стрижки (3-6 мм, 5-8 мм)

Присоедините гибкий шланг к главному блоку

Вставьте шланг в основной блок концом с круглой кнопкой.

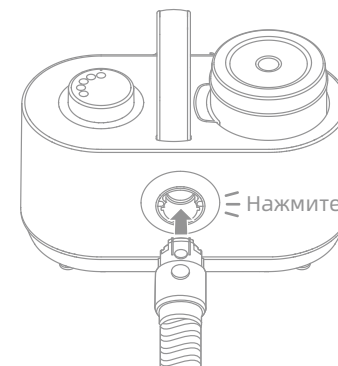

Примечание: следите за тем, чтобы шланг был подключен к главному блоку правильным концом.

Подсоедините нужную насадку к шлангу

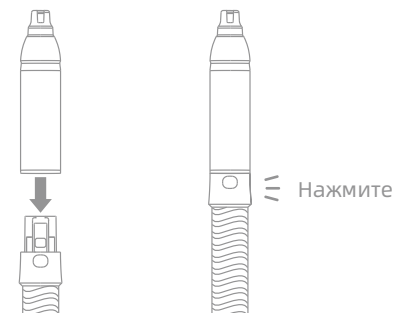

Примечание: при использовании насадок будьте осторожны, прикасаясь к их краям, чтобы не поцарапать руки.

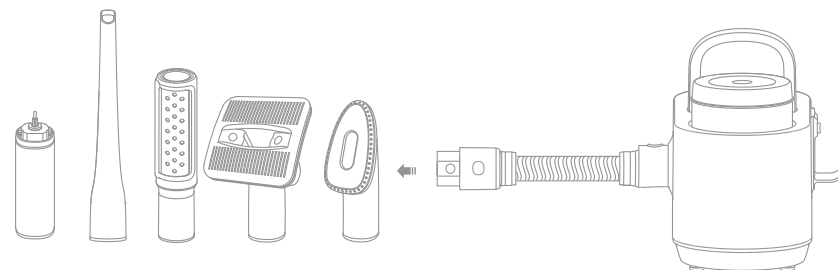

Кнопка переключения скорости

1. Выберите насадку.
2. Подключите устройство к электропитанию.
3. Поверните кнопку по часовой стрелке, чтобы увеличить скорость. На отметке 0 устройство выключается, на отметке 1 активируется режим, подходящий для домашних животных.
4. Переключайте скорости в соответствии с целевым использованием.

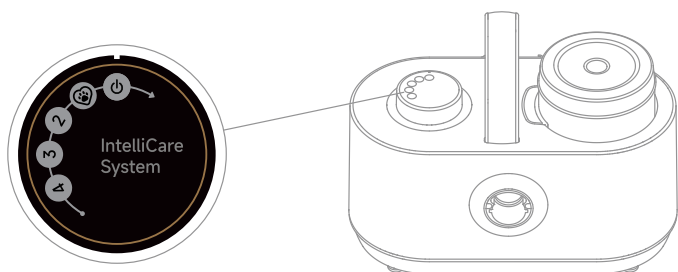

Примечание: безопасный для домашних животных режим предусматривает постепенное повышение уровня звука, помогая домашним животным привыкнуть и не пугаться внезапного громкого шума.

Скорость 1	Кошки и другие питомцы, не привыкшие к устройству
Скорость 2	Короткошерстные домашние животные
Скорость 3	Длинношерстные домашние животные
Скорость 4	Уборка дома

Расческа для вычесывания шерсти

Она может удалять легчайшие волосинки или старые волосы и мусор в шерсти домашних животных, а также расчесать шерсть, делая ее более пушистой. Во время расчесывания невесомые волосинки удаляются в пылесборник. Если на расческе скопились волосы, нажмите рычаг «Очистка», чтобы отделить и удалить волосы. Отпустите рычаг, чтобы продолжить аккуратный уход за шерстью.

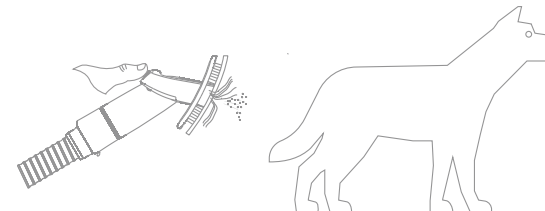

Машинка для стрижки 3-в-1

Стандартная машинка для стрижки: идеально подходит для стрижки шерсти на больших участках тела вашего питомца, обеспечивая гладкий и равномерный срез и поддерживая аккуратный внешний вид животного.

Узкая машинка для стрижки: идеально подходит для тщательного ухода за чувствительными участками, например, между пальцами ног и вокруг ногтей, обеспечивая тщательный уход и стрижку.

Когтеточка: предназначена для аккуратного стачивания когтей вашего питомца и является безопасной и удобной альтернативой традиционной стрижке когтей.

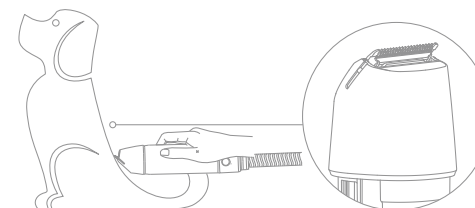

Примечание: следите за кромкой лезвия и острыми участками инструмента и не прилагайте чрезмерных усилий, которые могут вызвать царапины на коже во время использования.

В комплект входят две расчески для стрижки разного размера, благодаря чему область применения устройства расширяется. (Электрические машинки для стрижки животных используются только для стрижки.)

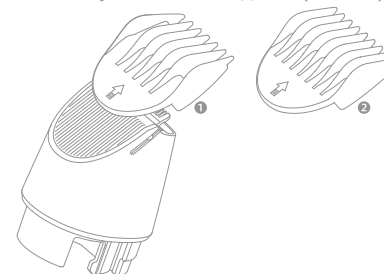

Примечание: отдельные предметы комплекта имеют малый размер и могут затеряться, поэтому когда они не используются, храните их в надежном месте.

Щетка для чистки

Может использоваться для уборки сухого мусора или легчайших волосинок домашних животных на полу.

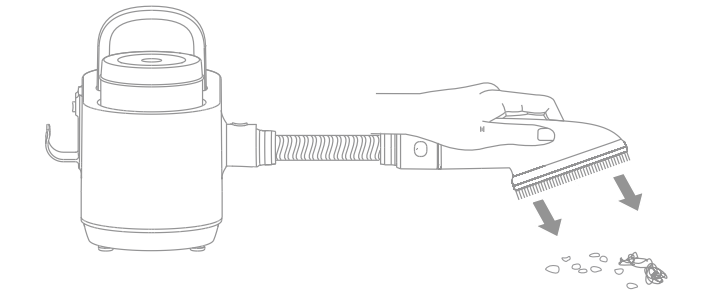

Примечание:
следите за кромкой лезвия и острыми участками инструмента и не прилагайте чрезмерных усилий, которые могут вызвать царапины на коже во время использования.

Ролик для удаления шерсти

Может эффективно удалять шерсть домашних животных с поверхностей тканей. Чтобы открыть его, просто поверните наружный корпус по часовой стрелке, пока сторона с перфорацией полностью не откроется. Чтобы убрать с поверхности валика волосы, скопившиеся во время использования устройства, поверните корпус против часовой стрелки.

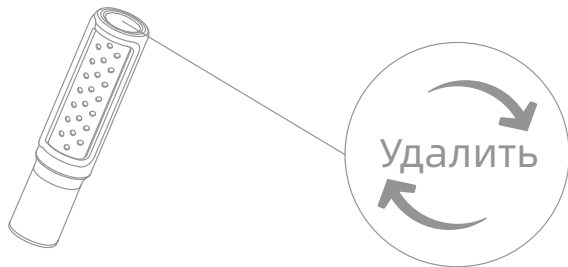

1. Не используйте никакие насадки для всасывания с влажных поверхностей.
2. Не допускайте намокания главного блока и не используйте его в местах со стоячей водой.

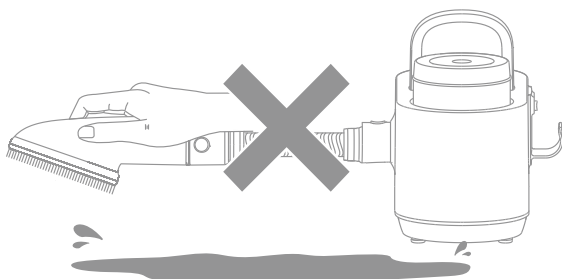

Меры предосторожности

- Перед чисткой устройства отключите электропитание.
- Используйте только оригинальные детали, приобретенные у производителя или его сервисных агентов.

Чистка пылесборника

1. Снимите пылесборник: поднимите его вверх и снимите.
2. Откройте нижнюю крышку пылесборника, чтобы выбросить мусор: переверните пылесборник фильтром вверх, поверните нижнюю крышку пылесборника, чтобы открыть его, и выбросьте мусор.
3. Установите пылесборник: вновь наденьте нижнюю крышку на пылесборник, поверните ее, чтобы закрепить, и установите пылесборник на место.



Примечание:

- осторожно обращайтесь с пылесборником.
- В случае промывки снятого пылесборника сначала дайте ему высохнуть, прежде чем установить на место, чтобы предотвратить попадание влаги в двигатель, которое может привести к поражению пользователя электрическим током или повреждению устройства.

Чистка корзины фильтра

1. Снимите пылесборник и корзину фильтра.
2. Промойте корзину фильтра водой, затем слейте воду.
3. Оставьте фильтр в хорошо проветриваемом помещении для просушки не менее чем на 24 часа.
4. После тщательной просушки установите фильтр на прежнее место надлежащим образом.

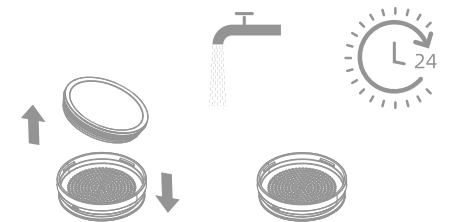

Примечание:

Фильтр следует промывать холодной водой не реже одного раза в два месяца. При чистке не забудьте отключить электропитание/вынуть штепсельную вилку устройства из розетки. Установите корзину фильтра на место только после ее высыхания. Влажная корзина фильтра может стать причиной поражения пользователя электрическим током и неисправности.

Хранение шланга

Оберните шланг вокруг корпуса машины по часовой стрелке и закрепите его защелкой на задней части устройства.

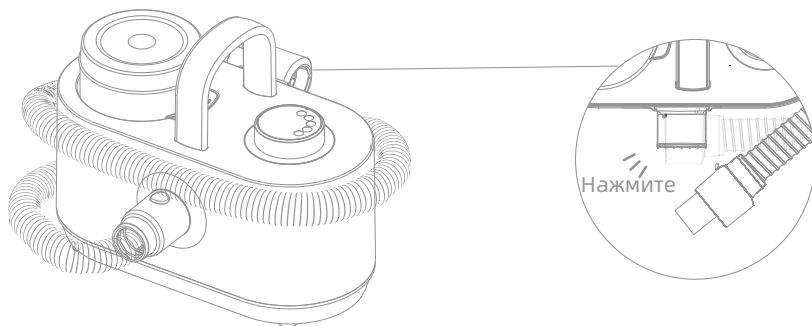

Хранение насадок

Вставьте насадки сверху вниз в соответствующие места на стойке для инструментов.

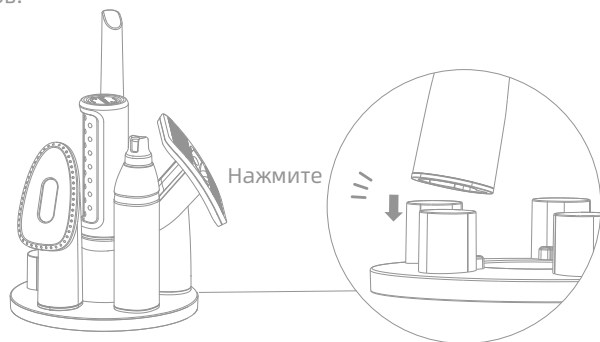

Технические характеристики

Модель	CH2	НОМИНАЛЬНАЯ МОЩНОСТЬ	350 W
НОМИНАЛЬНАЯ ЧАСТОТА	50-60 Hz	НОМИНАЛЬНОЕ НАПРЯЖЕНИЕ	220-240 V~

* Если у вас есть другие вопросы или комментарии о вашем устройстве, пожалуйста, свяжитесь с нами по адресу aftersales@dreametech
Веб-сайт: <https://global.dreametech.com>

Қауіпсіздік туралы маңызды нұсқаулар

- Бұл машина үй-жайдың ішінде қолдануға арналған. Ол коммерциялық немесе өндірістік жағдайларға қолдануға жарамайды, оны далада немесе ылғалды жерлерде де қолдануға болмайды;
- Балаларға немесе іс-қимыл немесе ақыл-ой қабілеті шектеулі адамдарға бұл өнімді өз бетінше пайдалануға ешқашан жол бермеңіз;
- Өнімді қалай дұрыс пайдалану керектігін түсінетін және ықтимал қауіптің бар екенін түсінетін адамның бақылауымен оны қауіпсіз пайдаланыңыз;
- Құрылғыны балалар мен үй жануарларының жанында қолданған кезде абай болыңыз. Сондай-ақ, балалар мен үй жануарларының осы затпен ойнауына жол бермеңіз, сондықтан сақ болыңыз;
- Ашаны немесе шаңсорғышты ылғал қолмен ұстамаңыз, құрылғымен дымқыл шашты немесе сұйықтықты тазаламаңыз;
- Егер қуат сымы немесе ашасы зақымданған болса, құрылғыны пайдаланбаңыз;
- Қуат сымы зақымданған болса, кез келген қауіптің алдын алу үшін оны ауыстыруды өндірушінің техникалық қызмет көрсету бөлімінің немесе тиісті қызмет көрсету провайдерінің маманына тапсырыңыз;
- Егер өнім дұрыс жұмыс істемесе, сынған болса, ұзақ уақыт бойы далада қалса немесе оған су тисе, дереу біздің компанияға хабарласыңыз;
- Өнімді өз бетіңізше бөлшектемеңіз, дұрыс емес құрастырылған құрылғы электр тогының соғуына немесе өртке әкелуі мүмкін, егер сізге жөндеу қажет болса, біздің компанияға хабарласыңыз;
- Бензин сияқты жанғыш немесе тұтанғыш сұйықтықтарды шаңсорғышпен сормаңыз және өнімді жанғыш немесе тұтанғыш газдары бар жерлерде пайдаланбаңыз;
- Қуат сымынан ұстап тартпаңыз, құрылғы үстіне ауыр заттарды қоймаңыз немесе есіктің сымды қысып қалуына жол бермеңіз. Сондай-ақ, темекі, сіріңке, ыстық шоқ немесе басқа күйіп, түтіндеп жатқан немесе ыстық заттарды шаңсорғышпен сормаңыз.
- Ауа кіру саңылауына ешнәрсе тықпаңыз немесе оны бітемеңіз. Бөлшектерді пайдаланудан, техникалық қызмет көрсетуден немесе ауыстырудан кейін, құрылғыны пайдалануды бастамас бұрын қуат ашасының розеткадан ажыратылғанына көз жеткізіңіз;
- Құрылғыны далада, жуынатын бөлмеде немесе басқа ылғалды жерлерде сақтамаңыз;
- Сүзгі ретінде хош иісті немесе басқа да иісті заттарды қолданбаңыз, себебі олар өртке әкелуі мүмкін.
- Жануарларға арналған қайшылар тек жиектерді кесуге арналған.
- Жануарларға арналған қайшылар тек үйде қолдануға арналған. Бұл қайшыны тек үй жануарының жүні құрғақ болған кезде қолданыңыз.

ЕСКЕРТУ — Құрылғыны құрғақ күйде ұстаңыз

- Құрылғыны дымқыл қолмен пайдаланбаңыз немесе ашаны розеткадан дымқыл қолмен суырмаңыз.
- Қауалардың және ток соғудың алдын алу үшін ондай әрекетке қатаң тыйым салыңыз.
- Құрылғының жанында темекі шекпеңіз немесе басқа жанғыш заттарды қолданбаңыз.

Қауіпсіздік туралы маңызды нұсқаулар

- Құрылғыны жанғыш немесе тұтанғыш сұйықтықтары бар жерлерде қолданбаңыз. Өрт пен жарылысқа әкелуі мүмкін болғандықтан, жанғыш сұйықтықтар мен тұтанғыш заттарды құрылғымен сормаңыз.
- Алғаш қолданған кезде біртүрлі иіс шығуы мүмкін, бірақ оның денеге зияны жоқ.

Бұл өнімді алғаш қолданған кезде біртүрлі иіс шығуы мүмкін, бірақ ол біраз уақыттан кейін жоғалады. Осыны түсініңіз.

Алайда күйіктің иісі кетпесе, құрылғыны қолдануды дереу тоқтатыңыз!

- Шаң жинағыш пен сүзгіні ұзақ уақыт бойы таза емес күйде қалдырмаңыз.

Егер құрылғыны шаң жинағыш пен сүзгі ластанған кезде қолдансаңыз, олар ақаулық тудыруы және күтпеген апатты жағдайлар орын алуы мүмкін.

- Техникалық қызмет көрсету керек болса, іске кіріспес бұрын қуат көзін ажыратып, ашаны розеткадан шығаруды ұмытпаңыз.

Техникалық қызмет көрсету кезінде қуат қосулы болса, ол адамды ток соғуына, жазатайым оқиғаларға және жарақатқа әкелуі мүмкін.

- Температура қалыптан тыс шамаға көтерілген кезде, бұл бұйым жұмысын тоқтатады.

Қозғалтқыштың қалыптан тыс қызуы орын алса немесе сору тесігі бітеліп қалса, машина жұмысты дереу тоқтатады. Мұндай жағдайда шаң жинағышты шығарып, сорғыш тесік пен сүзгінің таза екеніне көз жеткізіңіз де, оны 60 минуттан кейін ашыңыз.

- Әрбір сүзгіні тек дұрыс орнатылған күйде пайдаланыңыз.

Сүзгінің орнатылғанына және қолданылып жатқанына көз жеткізіңіз. Егер сүзгі алынып тасталса және пайдаланылмаса, бұл бұзылудың себептерінің бірі болады.

Өнімді қолданар алдында барлық сүзгілердің дұрыс орнатылғанына көз жеткізіңіз.

Бұл талапты орындамау ақаулыққа әкелуі мүмкін.

Темір тарақтар мен триммерлер сияқты керек-жарақтарды пайдаланған кезде өткір Жиектер мен тік бұрыштарға назар аударыңыз, себебі олар кесіп кетуі мен жарақатқа әкелуі мүмкін.

* Ескертпе:

Шлангтың ток өткізгіш функциясы бар екенін және оны тазалау мақсатында сору немесе суға батыру үшін пайдалануға болмайтынын ескеріңіз.

Шлангтың зақымданбағанын үнемі тексеріп отырыңыз. Зақымданса, оны пайдаланбаңыз.

Өнімді тазалау немесе күтім көрсету алдында жазатайым оқиғаларды болдырмау үшін қуат сымының ашасын розеткадан шығаруды ұмытпаңыз.

Жинаққа кіреді

Қораптағы заттардың тізімі

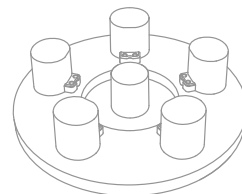

Аспаптар сәресі

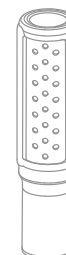

Түкті сыпыруға арналған доңғалақ

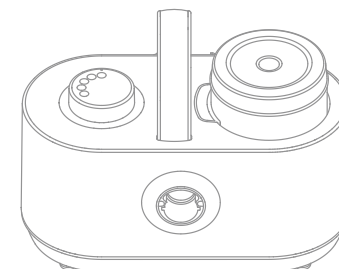

Негізгі блок



3 функциялы қайшы



Тар қайшы



Тырнақ тегістегіш



Қалыпты қайшы



Тазалау қылшағы

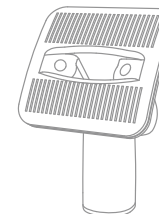

Күтім қылшағы

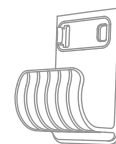

Шланг ұстатқышы

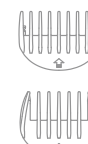

Кесуге арналған тарақ (3-6 мм 5-8 мм)



Саптама басы



Жұмсақ шланг

Іске кірісу

Жұмсақ шлангты негізгі блокқа жалғаңыз

Шлангты негізгі блокқа дөңгелек түймесі бар үшін пайдаланып енгізіңіз.

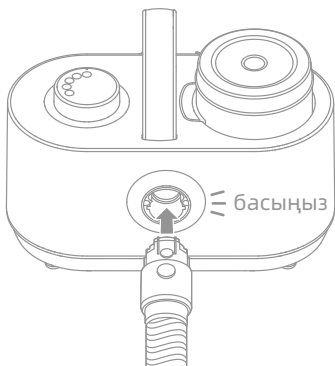

Ескертпе: Негізгі блокқа дұрыс жалғану үшін шлангтың дұрыс бағытталғанына көз жеткізіңіз.

Керек-жарақты шлангқа жалғау

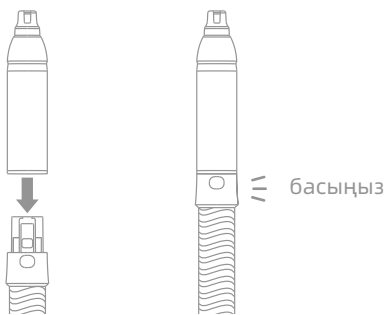

Ескертпе: Керек-жарақтарды қолданған кезде олардың жиектері қолыңызды тырнап кетпесін, абай болыңыз.

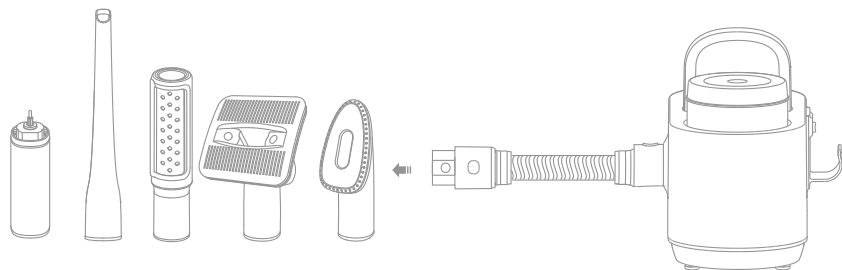

Пайдалану әдісі

Берілісті ауыстыру тетігі

1. Керек-жарақты таңдаңыз.
2. Құрылғыны токқа қосыңыз.
3. Берілісті арттыру үшін тетікті сағат тілімен бұраңыз. 0-беріліс құрылғыны өшіреді, ал 1-беріліс үй жануары үшін қолайлы режимді іске қосады.
4. Берілістерді пайдалану мақсатына қарай ауыстырыңыз.

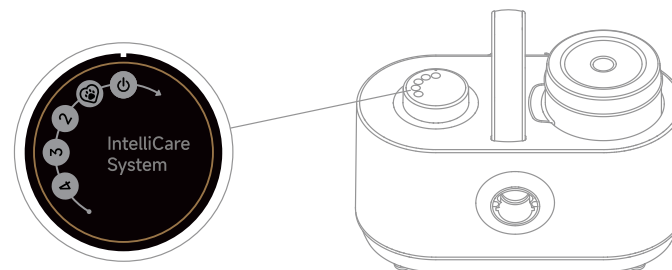

Ескертпе:

Үй жануары үшін қолайлы режимде дыбыс деңгейі біртіндеп жоғарылайды, бұл үй жануарының біртіндеп бейімделуіне және кенеттен шыққан қатты шуылдан қорқып кетпеуге көмектеседі.

1-беріліс	Құрылғыға үйретілмеген мысықтар мен үй жануарлары
2-беріліс	Қысқа жүнді үй жануарлары
3-беріліс	Ұзын жүнді үй жануарлары
4-беріліс	Үй тазалау

Керек-жарақтарды пайдалану

Күтім қылшағы

Ол үй жануарларының жүндерінің арасындағы түлеген немесе ескі жүнді және жүн қалдықтарын кетіре алады, сонымен қатар жүнді үлгілдек етіп тарайды. Тарау кезінде түлеген жүн сорылып, шаң жинағышқа түседі. Егер қылшаққа түктер жиналса, оны босату және алу үшін "Тазалау" тетігін басыңыз. Тарауды үзбей жалғастыру үшін тетікті жіберіңіз.

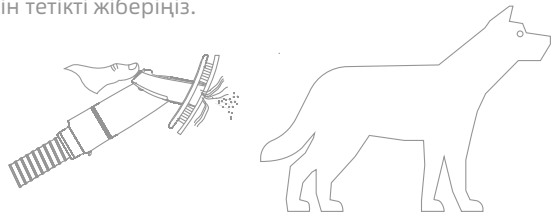

3 функциялы қайшы

Қалыпты қайшы: Үй жануарыңыздың денесінің үлкен бөліктеріндегі жүнді кесуге өте ыңғайлы, бұл сыртқы түрді ұқыпты етіп ұстау үшін тегіс және біркелкі кесуді қамтамасыз етеді.

Тар қайшы: Күтімді және тарауды мұқият қамтамасыз ете отырып, саусақтардың арасында және тырнақтардың айналасында нәзік жерлерді дәл кесу үшін өте қолайлы.

Тырнақ тегістегіш: Үй жануарларының тырнақтарын ауыртпай тегістеуге арналған. Бұл әдеттегі тырнақ алудың қауіпсіз және ыңғайлы баламасы болып табылады.

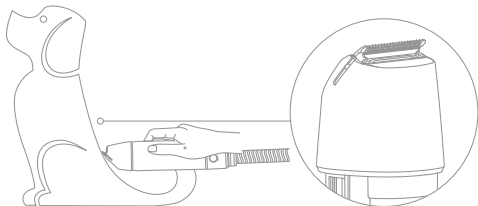

Ескертпе: Пышақтың жиегі мен өткір жерлерін абайлаңыз және пайдалану кезінде шамадан тыс күш салмаңыз, теріні тырнап кетуі мүмкін.

Жинаққа екі түрлі өлшемдегі кескіш тарақ кіреді, бұл құрылғының әмбебаптығын арттырады. (Үй жануарларына арналған электр қайшылар тек жүнді тегістеп кесу үшін қолданылады).

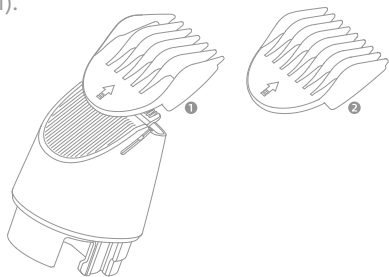

Ескертпе: Бұл заттар шашылуға бейім және шағын; пайдаланылмаған кезде оларды дұрыстап сақтаңыз.

Керек-жарақтарды пайдалану

Тазалау қылшағы

Оны үй жануарының құрғақ қоқыстарын немесе едендегі түлеген жүнді тазалау үшін пайдалануға болады.

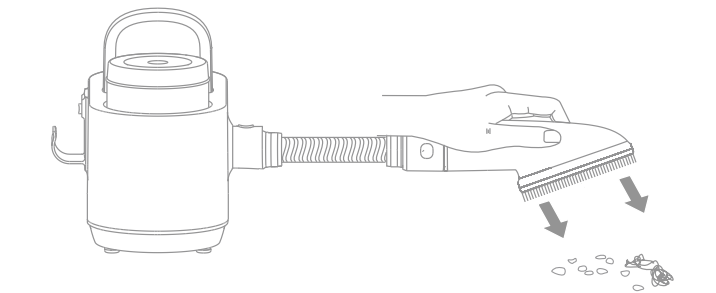

Ескертпе:

Пышақтың жиегі мен өткір жерлерін абайлаңыз және пайдалану кезінде шамадан тыс күш салмаңыз, теріні тырнап кетуі мүмкін.

Түкті сыпыруға арналған доңғалақ

Ол мата беттерінен үй жануарларының түктерін тиімді түрде кетіреді. Ашу үшін оны сағат тілімен бұраңыз, бұл позицияда тесіктері бар жағы толығымен шығады. Сағат тіліне қарсы айналдыру құрылғы жұмыс істеп тұрған кезде доңғалақтың бетін жиналған жүннен тазартуға көмектеседі.

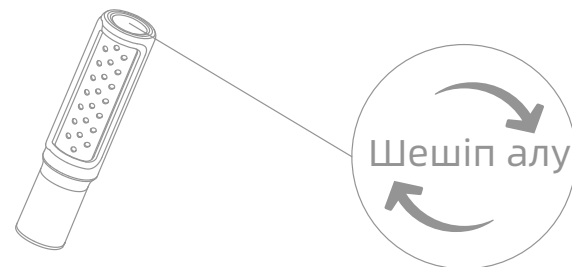

1. Ылғал беттерді сорып тазалау үшін керек-жарақтарды пайдаланбаңыз.
2. Негізгі блоктың ылғалдануына жол бермеңіз және оны үнемі су болатын жерлерде қолданбаңыз.

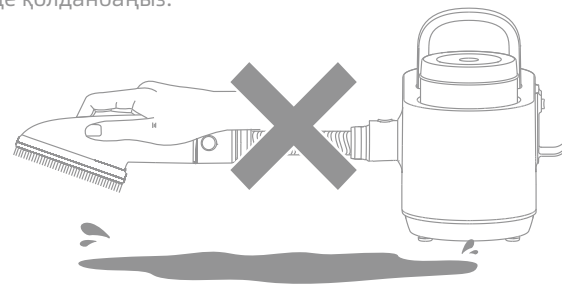

Күтім және техникалық қызмет көрсету

Сақтық шаралары:

- Құрылғыны тазаламас бұрын қуат розеткасынан ажыратыңыз.
- Өндірушіден немесе оның қызмет көрсету агенттерінен сатып алынған түпнұсқа бөлшектерді ғана пайдаланыңыз.

Шаң жинағышты тазалау

1. Шаң жинағышты алыңыз: Шаң жинағышты алу үшін жоғарыға көтеріңіз.
2. Қоқысты төгу үшін шаң жинағыштың төменгі қақпағын ашыңыз: Шаң жинағышты сүзгісін жоғары қаратып төңкеріңіз де, оны ашу үшін төменгі қақпағын бұрап ашып, қоқысты төгіп тастаңыз.
3. Шаң жинағышты орнына салыңыз: Шаң жинағыштың төменгі қақпағын орнына салып, оны бекіту үшін бұраңыз да, шаң жинағышты орнына бекітіңіз.

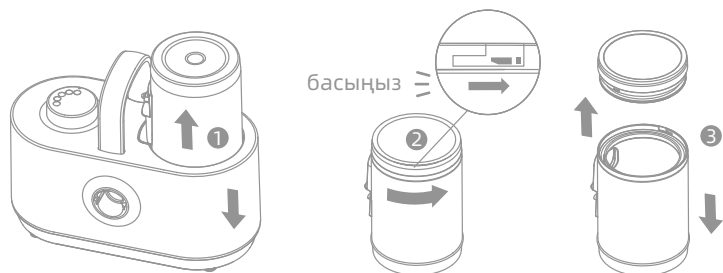

Ескертпе:

- Шаң жинағышпен жұмыс істегенде абай болыңыз.
- Шығарып алынған шаң жинағыш жуылса, ылғалдың қозғалтқышқа енуіне жол бермеу үшін оны орнына тек кепкен соң салыңыз. Әйтпесе бұл ток соғуға немесе машинаның зақымдануына әкелуі мүмкін.

Сүзгі себетін тазалау

1. Шаң жинағышты алып тастап, сүзгі себетін шығарыңыз.
2. Оны сумен жуып, суды төгіңіз.
3. Оны кемінде 24 сағат бойы кептіру үшін жақсы желдетілетін жерге қойыңыз.
4. Әбден кепкен соң сүзгіні өз орнына салыңыз.

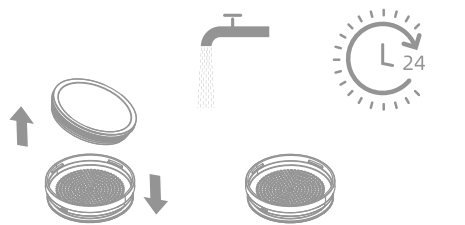

Ескертпе:

Сүзгіні кемінде екі айда бір рет салқын сумен тазалау керек. Тазалау кезінде қуат көзін ажыратуды / қуат сымның ашасын розеткадан шығаруды ұмытпаңыз. Кептіруден кейін сүзгі себетін орнына салуды ұмытпаңыз; дымқыл сүзгі себеттері адамды ток соғуға және ақауларға әкелуі мүмкін.

Шланг/қуат сымын сақтау орны

Шлангты сақтау орны

Шлангты машина корпусының айналасына сағат тілімен орап, оны машинаның артқы жағындағы ілмекке бекітіңіз.

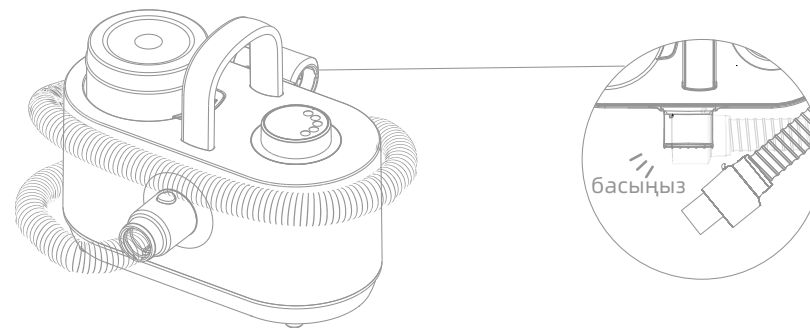

Керек-жарақтарды сақтау орны

Керек-жарақтарды құралдар сөресіндегі тиісті орындарға жоғарыдан төменге қарай салыңыз.

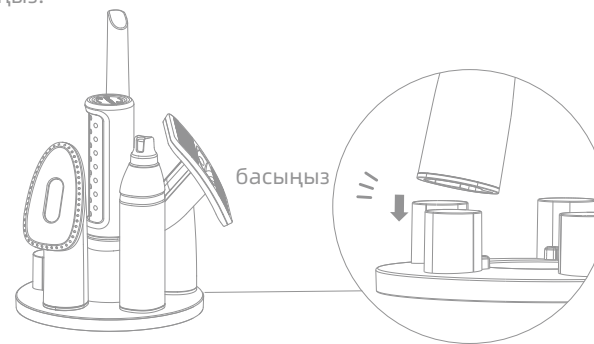

Техникалық сипаттамасы

Үлгі	CH2	НОМИНАЛДЫ ҚУАТ	350 Вт
НОМИНАЛДЫ ЖИІЛІК	50-60 Гц	НОМИНАЛДЫ КЕРНЕУ	220-240 В~

* Бұл бұйымға қатысты басқа сұрақтарыңыз немесе пікірлеріңіз болса, aftersales@dreame.tech мекенжайы арқылы бізге хабарласыңыз. Веб-сайт: <https://global.dreame.tech>

Важливі вказівки з техніки безпеки

- Цей виріб призначений тільки для домашнього використання. Він не підходить для комерційних або промислових умов, а також не повинен використовуватися на відкритому повітрі або у вологих місцях.
- Діти або особи з обмеженими фізичними чи розумовими здібностями можуть користуватися цим виробом лише під наглядом.
- Використовувати його слід безпечно та під наглядом людини, яка розуміє, як правильно використовувати виріб, і усвідомлює потенційну небезпеку.
- Будьте особливо уважними при його використанні поблизу дітей і домашніх тварин. Крім того, не дозволяйте дітям та домашнім тваринам гратися з цим виробом.
- Не торкайтеся вилки або машини мокрими руками, не пилюйте мокре волосся або рідину.
- Якщо шнур живлення або вилка пошкоджені, не використовуйте виріб.
- Щоб уникнути небезпечних ситуацій при пошкодженні кабелю живлення, його заміну повинен здійснювати фахівець з відділу технічного обслуговування виробника або відповідного постачальника послуг.
- Якщо виріб не працює належним чином, зламався, залишався на вулиці протягом тривалого часу або піддавався впливу рідини, негайно зв'яжіться з нашою компанією.
- Не розбирайте виріб, неправильний метод складання може призвести до ураження електричним струмом або загоряння, зв'яжіться з нашою компанією, якщо вам знадобиться ремонт.
- Не пилюйте легкозаймисті або горючі рідини, такі як бензин, і уникайте використання виробу в місцях з легкозаймистими або горючими газами.
- Не тягніть за шнур живлення, не ставте важкі предмети на виріб та не дозволяйте дверцят затиснути шнур. Також не прибирайте пилюсопом сигарети, сірники, гарячу сажу та інші предмети, що горять, курять або гарячі.
- Не вставляйте нічого в повітрязбірник і не блокуйте його. Після використання, технічного обслуговування або заміни деталей переконайтеся, що штепсельна вилка витягнута з розетки, перш ніж почати працювати з виробом.
- Не зберігайте виріб на відкритому повітрі, у ванній чи інших вологих місцях.
- Уникайте використання ароматизаторів в якості фільтрів, оскільки вони можуть спричинити пожежу.
- Машинки для стрижки тварин призначені лише для підстригання.
- Машинки для стрижки тварин призначені лише для домашнього використання. Використовуйте машинки для стрижки тварин на сухій шерсті тварин.

УВАГА! — Тримайте прилад сухим.

- **Не використовуйте та не від'єднуйте шнур живлення мокрими руками.** Це категорично заборонено щоб уникнути несправності та ураження електричним струмом.
- **Не паліть та не використовуйте інші легкозаймисті речовини.**
- **Не використовуйте в місцях з легкозаймистими або горючими рідинами.** Не всмоктуйте легкозаймисті рідини та горючі речовини щоб уникнути пожежі або вибуху.

Важливі вказівки з техніки безпеки

- **При першому застосуванні може з'явитися специфічний запах, але він не спричинить негативного впливу на організм.**

При першому використанні цього продукту буде відчуватися запах, але він зникне через деякий час. Поставтеся до цього з розумінням.

Однак, якщо запах горілого не зникає, негайно припиніть використання!

- **Тримайте пилюзбірник і фільтр чистими протягом тривалого часу.**

Використання брудного пилюзбірника та фільтра може призвести до несправностей та непередбачуваних нещасних випадків.

- **Під час технічного обслуговування обов'язково вимкніть живлення та від'єднайте шнур живлення від розетки перш ніж продовжити.**

Якщо увімкнути живлення для обслуговування, існує ризик ураження електричним струмом, нещасних випадків і травм.

- **При надмірному підвищенні температури цей виріб припиняє свою роботу.**

У разі ненормального нагрівання двигуна роботу буде негайно зупинено. У разі блокування всмоктувального отвору роботу буде негайно зупинено. Вийміть пилюзбірник, переконайтеся, що всмоктувальний отвір і фільтр чисті, а потім відкрийте його через 60 хвилин.

- **Обов'язково використовуйте кожен фільтр у встановленому стані.**

Обов'язково встановіть і використовуйте фільтр. Знятий і використаний фільтр стане однією з причин поломки.

Перед використанням продукту переконайтеся, що всі фільтри встановлено належним чином

Недотримання цього правила може призвести до несправностей.

Звертайте увагу на гострі леза та прямі кути під час використання таких аксесуарів, як гребінці та тримери, оскільки вони можуть спричинити порізи або травми.

*Примітка.

Будь ласка, зверніть увагу, що шланг виконує струмопровідну функцію і не повинен використовуватися для всмоктування або занурення у воду.

Регулярно перевіряйте шланг на наявність пошкоджень і не використовуйте його, якщо він пошкоджений.

Перед чищенням або обслуговуванням виробу обов'язково вийміть вилку з розетки, щоб запобігти нещасним випадкам.

У комплект поставки входить

Пакувальний лист

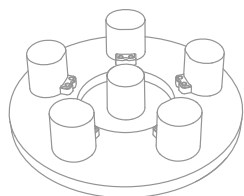

Стойка для інструментів

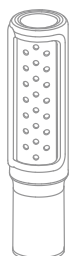

Валик для видалення волосся

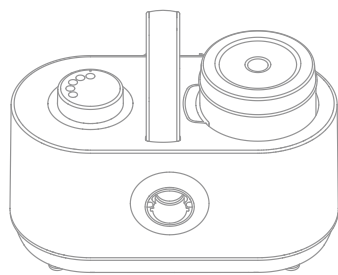

Головний блок



Машинка для стрижки 3 в 1



Вузька машинка для стрижки



Шліфувальник для кігтів



Стандартна машинка для стрижки

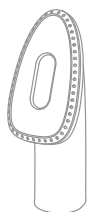

Щітка для чищення

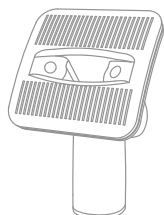

Щітка для стрижки



Головка насадки

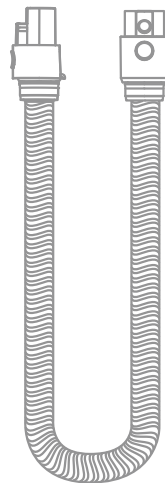

М'який шланг

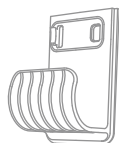

Тримач шланга

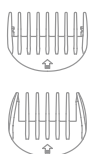

Гребінець для стрижки (3-6 мм 5-8 мм)

Почати

Під'єднайте м'який шланг до основного блоку

Вставте шланг в головний блок за допомогою кінця з круглою кнопкою.

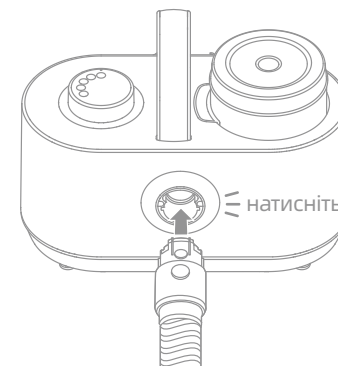

Примітка. Переконайтеся, що шланг правильно орієнтований для правильного підключення до основного блоку.

Підключіть аксесуар до шланга

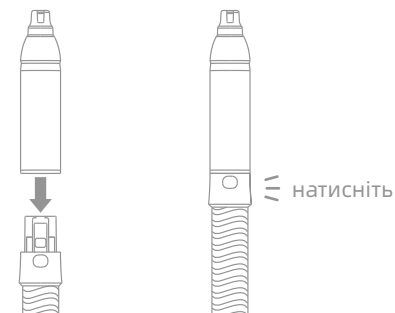

Примітка. Під час використання аксесуарів, звертайте увагу на їхні краї, щоб не подряпати руки.

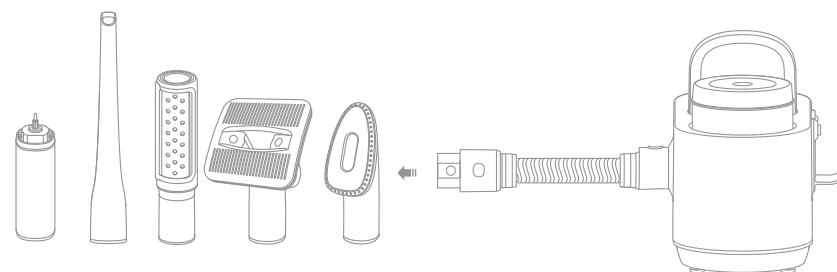

Спосіб використання

Ручка перемикавання передач

1. Виберіть аксесуар.
2. Підключіть пристрій до мережі.
3. Поверніть ручку за годинниковою стрілкою, щоб збільшити передачу. Передача 0 вмикає пристрій, а передача 1 активує режим для домашніх тварин.
4. Перемикайте передачі відповідно до цілей використання.

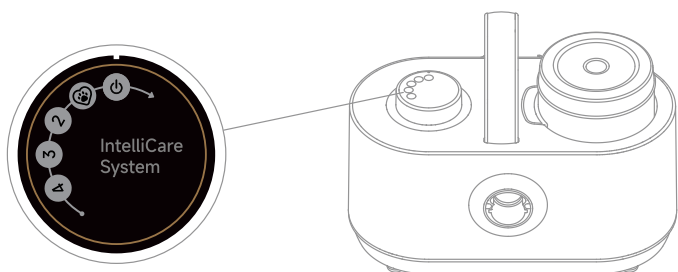

Примітка.
Режим для домашніх тварин передбачає поступове підвищення рівня звуку, що допомагає домашнім тваринам адаптуватися, не лякаючись раптових гучних звуків.

Передача 1	Кішки та домашні тварини, які не звикли до пристрою
Передача 2	Короткошерсті домашні тварини
Передача 3	Довгошерсті домашні тварини
Передача 4	Прибирання будинку

Використання аксесуарів

Щітка для стрижки

За допомогою цієї щітки можна видалити з шерсті домашніх тварин стару шерсть, що злипла, та сміття, а також розчесати шерсть, зробивши її більш пухнастою. Під час грумінгу шерсть всмоктується в контейнер для сміття. Якщо на щітці накопичується волосся, натисніть важіль «Очищення», щоб відпустити та видалити його. Відпустіть важіль, щоб грумінг надалі йшов гладко.



Машинка для стрижки 3 в 1

Стандартна машинка для стрижки: Ідеально підходить для підстригання шерсті на великих ділянках тіла вашої домашньої тварини, забезпечуючи гладкий і рівномірний зріз для збереження акуратного вигляду.

Вузька машинка для стрижки: Ідеально підходить для підстригання шерсті на великих ділянках тіла вашої домашньої тварини, забезпечуючи гладкий і рівномірний зріз для збереження охайного вигляду.

Шліфувальник для кігтів: Призначений для обережного сточування кігтів вашої домашньої тварини, забезпечуючи безпечну та зручну альтернативу традиційному обрізанню кігтів.

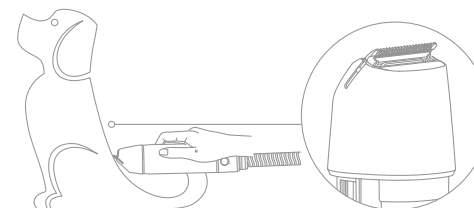

Примітка. Зверніть увагу на край леза та гострі ділянки та уникайте застосування надмірної сили, яка може спричинити подрапини на шкірі під час використання.

Електричні машинки для стрижки тварин слід використовувати лише для підстригання шерсті тварин.

У комплекті є дві гребінці для стрижки різних розмірів, що підвищує універсальність виробу.

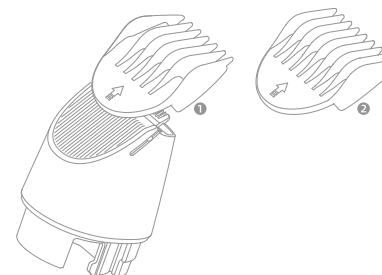

Примітка. Предмети розкидані і невеликі; будь ласка, зберігайте їх належним чином, коли вони не використовуються.

Використання аксесуарів

Щітка для чищення

Її можна використовувати для очищення сухого сміття від домашніх тварин або шерсті, що ковзає по підлозі.

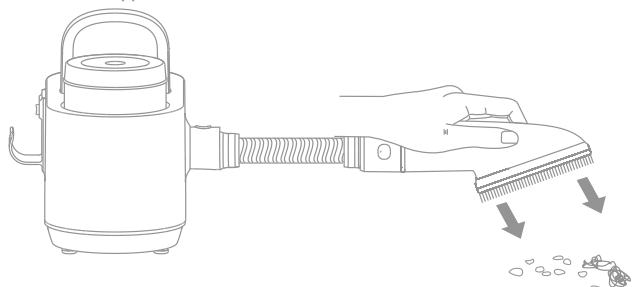

Примітка.
Зверніть увагу на край леза та гострі ділянки та уникайте застосування надмірної сили, яка може спричинити подраплини на шкірі під час використання.

Валик для видалення волосся

Ефективно видаляє шерсть домашніх тварин з тканинних поверхонь. Щоб відкрити, просто поверніть за годинникову стрілку; у цьому положенні сторона з перфорацією повністю відкрита. Обертання проти годинникової стрілки допомагає очистити накопичене волосся з поверхні валика під час роботи пристрою.

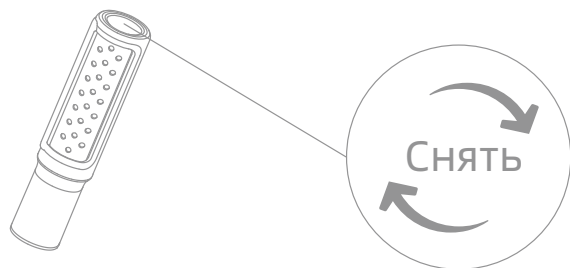

1. Не використовуйте аксесуари для всмоктування мокрих поверхонь.
2. Не допускайте намокання головного блоку та не використовуйте його в місцях зі стоячою водою.

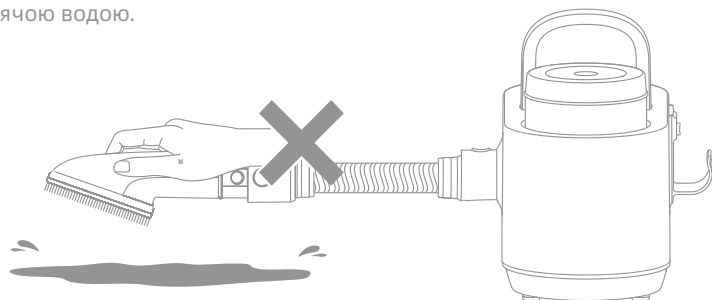

Догляд і технічне обслуговування

Запобіжні заходи:

- Вимкніть джерело живлення перед чищенням приладу.
- Використовуйте лише оригінальні запчастини, придбані у виробника або його сервісних агентів.

Очищення контейнера для сміття

1. Вийміть контейнер для сміття: Підніміть контейнер для сміття вгору, щоб вийняти його.
2. Відкрийте нижню кришку контейнера для сміття, щоб викинути сміття: Переверніть контейнер для сміття фільтром догори, поверніть нижню кришку контейнера, щоб відкрити його, і висипте сміття.
3. Встановіть контейнер для сміття: Помістіть нижню кришку контейнера для сміття назад на контейнер для сміття, поверніть її, щоб закріпити, і встановіть контейнер для сміття на місце.



Примітка.

- Будьте обережні під час поводження з контейнером для сміття.
- Якщо знятий контейнер для сміття вимито, встановіть контейнер для сміття на місце після того, як він висохне, щоб запобігти потраплянню вологи в двигун, що може спричинити ураження електричним струмом або пошкодження машини.

Очищення кошика фільтра

1. Зніміть контейнер для сміття і вийміть кошик фільтра.
2. Промийте водою, а потім злийте воду.
3. Помістіть його в добре провітрюване приміщення для висихання принаймні на 24 години.
4. Після ретельного висихання правильно встановіть фільтр на попереднє місце.

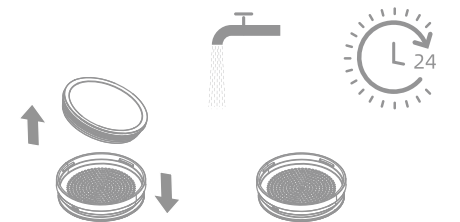

Примітка.

Фільтр слід мити холодною водою принаймні раз на два місяці. Під час чищення не забудьте вимкнути джерело живлення / вимкнути виріб з розетки. Обов'язково встановіть кошик фільтра після його сушіння; вологі кошики фільтрів можуть призвести до ураження електричним струмом і несправності.

Зберігання шланга

Оберніть шланг за годинниковою стрілкою навколо корпусу машини та закріпіть шланг у фіксаторі на задній панелі машини

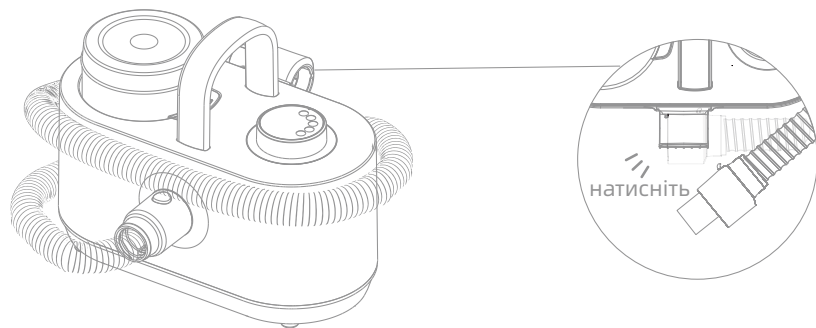

Зберігання аксесуарів

Вставте аксесуари зверху вниз у відповідні місця на підставці для інструментів.

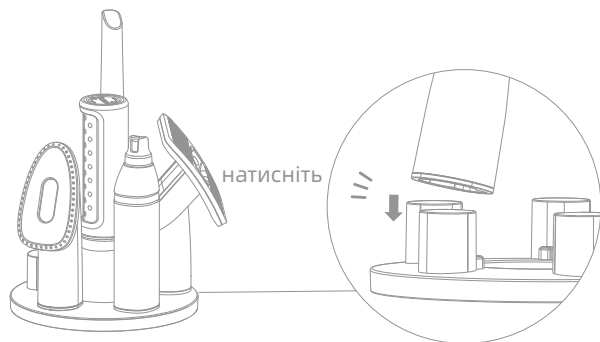

Технічні характеристики

Модель	CH2	НОМІНАЛЬНА ПОТУЖНІСТЬ	350 W
НОМІНАЛЬНА ЧАСТОТА	50-60 Hz	НОМІНАЛЬНА НАПРУГА	220-240 V~

* Якщо у вас є інші запитання чи коментарі щодо вашого продукту, зв'яжіться з нами за адресою aftersales@dreametech
Веб-сайт: <https://global.dreametech.com>