

# Dreame L50 Ultra CE

Robot Vacuum and Mop with  
Auto-Empty and Mop Self-Cleaning

User Manual

DREAME

The illustrations in this manual are for reference only. Please refer to the actual product.



# Contents

<b>EN</b>	User Manual .....	01
<b>RU</b>	Руководство пользователя .....	21

## Safety Information

To avoid electric shock, fire or injury caused by improper use of the appliance, please read the user manual carefully before using the appliance and keep it for future reference.

### Usage Restrictions

- This product should not be used by children younger than 8 years old nor persons with physical, sensory, intellectual deficiencies, or limited experience or knowledge without the supervision of a parent or guardian to ensure safe operation and to avoid any risks. Cleaning and maintenance shall not be performed by children without supervision.
- The appliance is only to be used with the power supply unit provided with the appliance.
- This appliance contains batteries that are only replaceable by skilled persons.
- Clear the area to be cleaned. Children shall not play with the appliance. Ensure children and pets are kept at a safe distance from the robot while it is operating.
- Do not install, charge or use the appliance in the bathrooms or around the pools.
- This product is for floor cleaning in a home environment only. Do not use it outdoors, on non-floor surfaces, or in a commercial or industrial setting.
- Ensure that the appliance operates correctly in a proper environment. Otherwise, do not use the appliance.
- If the power cord is damaged, it must be replaced by a special cord or assembly available from the manufacturer or its service agent.
- Do not use the robot in an area suspended above ground level without a protective barrier.

## Safety Information

- Do not place the robot upside down. Do not use the LDS cover, robot cover, or bumper as a handle for the robot.
- Use the robot in environments with an ambient temperature above 0 °C and below 40 °C. Make sure there is no liquid or sticky substance on the floor.
- To prevent damage or harm from dragging, clear any loose objects from the floor, and remove cables or power cords on the cleaning path before operating the appliance.
- Remove fragile or small items from the floor to prevent the robot from bumping into and damaging them.
- Keep hair, fingers, and other body parts away from the suction opening of the robot.
- Keep the cleaning tool out of reach of children.
- Do not operate the appliance in a room where an infant or child is sleeping.
- Do not place children, pets, or any item on top of the robot regardless of whether it is stationary or moving.
- Only clean water and the officially-approved cleaning solution can be added to the clean water tank. Do not add any other liquid such as alcohol or disinfectant. The ratio of the cleaning solution to clean water can be checked on the cleaning solution bottle. Keep the cleaning solution out of reach of children.
- Do not use the robot to clean any burning objects. Do not use the robot to pick up flammable or combustible liquids, corrosive gases, or undiluted acids or solvents.
- Do not vacuum hard or sharp objects. Do not use the appliance to pick up objects such as stones, large pieces of paper or any item that may clog the appliance.

## Safety Information

- Plug must be removed from the socket-outlet before cleaning or maintaining the appliance.
- Do not wipe the robot or the base station with a wet cloth or rinse them with any liquid. After cleaning washable parts, fully dry the parts before reinstalling and using them.
- Please use this product in accordance with the instructions in the User Manual. Users are responsible for any loss or damage that arise from improper use of this product.

## Batteries and Charging

- Do not use any third-party battery or base station. The robot can only be used with the model RCLE0511 base station.
- Do not attempt to disassemble, repair, or modify the battery or the base station on your own.
- Do not place the base station near a heat source.
- Do not use a wet cloth or wet hands to wipe or clean the base station's charging contacts.
- Do not improperly dispose of old batteries. Unneeded batteries should be discarded at an appropriate recycling facility.
- If the power cord becomes damaged or broken, stop using it immediately and contact after-sales service.
- Make sure the robot is turned off when being transported and kept in its original packaging if possible.
- If the robot will not be used for an extended period of time, fully charge it, then turn it off and store it in a cool, dry place. Recharge the robot at least once every 3 months to avoid over-discharging the battery.

## Safety Information

### Laser Safety Information

- The laser sensor in this product meets the IEC 60825-1:2014/EN 60825-1:2014/A11:2021 Standard for Class 1 laser products. Please avoid direct eye contact with it during use.

CLASS 1 LASER PRODUCT

CONSUMER LASER PRODUCT

EN 50689:2021



For indoor use only



Read operator's manual

Hereby, Huiyun Technology (Suzhou) Co., Ltd. declares that the radio equipment type RLL53SE is in compliance with Directive 2014/53/EU. The full text of the EU declaration of conformity is available at the following internet address: <https://global.dreametech.com>

For detailed e-manual, please go to <https://global.dreametech.com/pages/user-manuals-and-faqs>

# Product Overview

## Robot

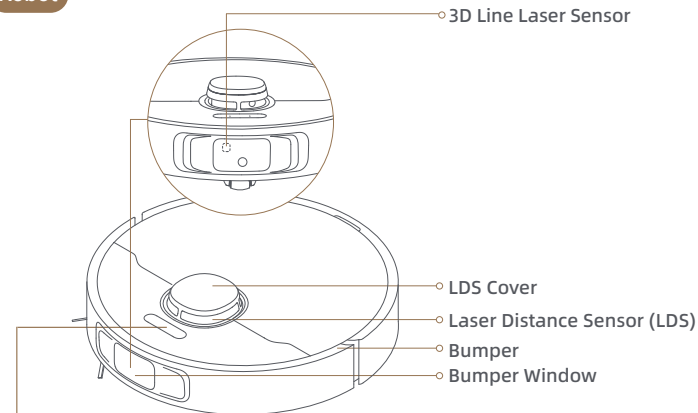

### 🏠 Dock Button

- Press to send the robot back to the base station
- Press and hold for 3 seconds to disable Child Lock

### 🔌 Power / Clean Button

- Press and hold for 3 seconds to turn on or off
- Press to start cleaning after the robot is turned on

### 🧹 Spot Cleaning Button

- Press to start spot cleaning

### Note:

- Press any button on the robot to pause while the robot is cleaning or returning to charge.
- Child Lock can be enabled/disabled through the Dreamehome App.

### Button Status Indicator

- Solid White: Cleaning or cleanup completed
- Breathing White: Charging (not low battery)
- Solid Orange: Awaiting at low battery or paused at low battery
- Breathing Orange: Charging (low battery)
- Blinking Orange: Error

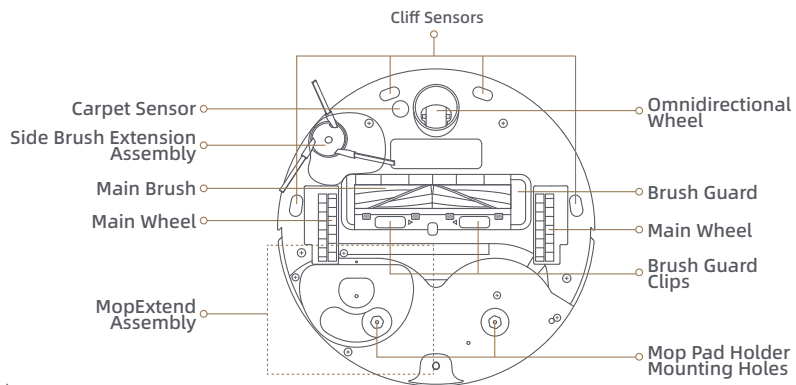
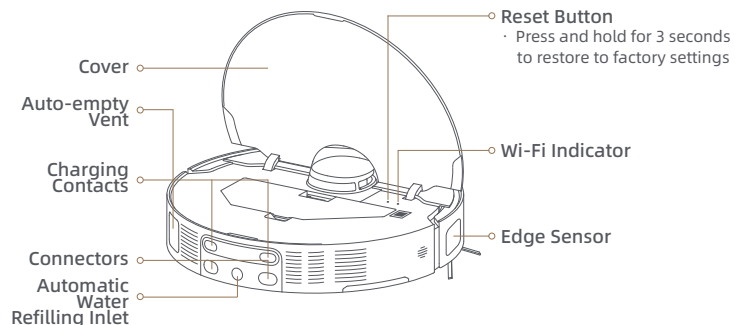

# Product Overview

## Dust Box

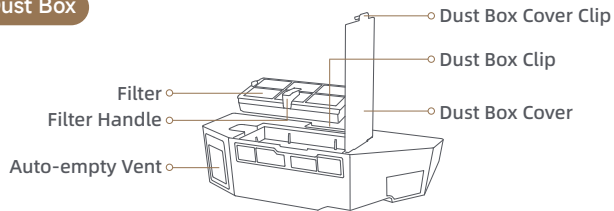

## Mop Assembly

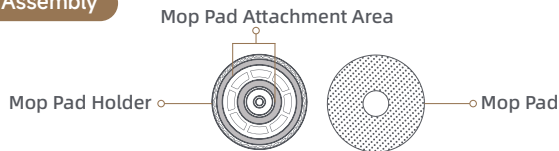

## Base Station

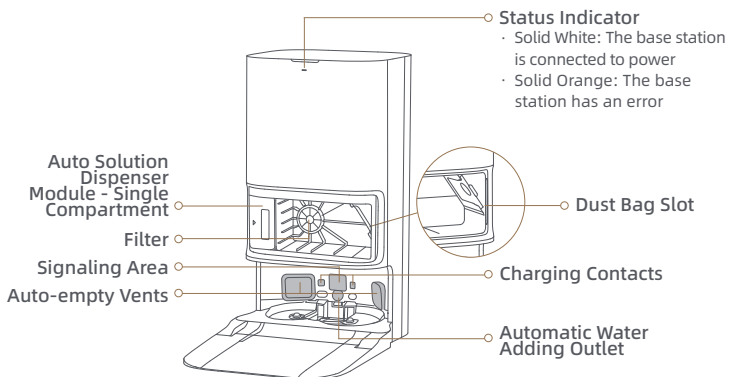

Reserved Slot for Connecting the Water Hookup Kit for Auto Refilling and Draining

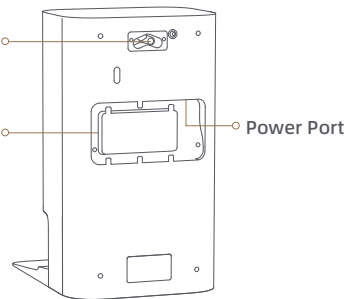

**Note:** The water hookup kit for auto refilling and draining needs to be purchased separately. (Only available in specific regions).

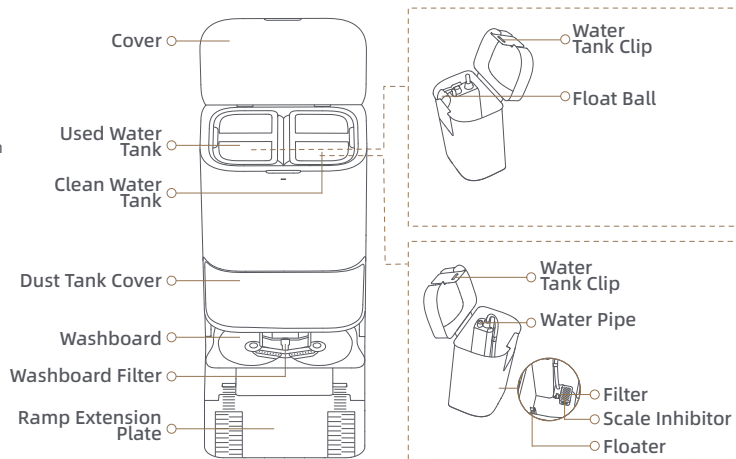

# Before Use

## Preparing Your Home



Before cleaning, please move away unstable, fragile, valuable or dangerous items, and clean up cables, cloths, toys, hard objects and sharp objects on the ground to avoid being entangled, scratched or knocked over by the robot and causing losses.

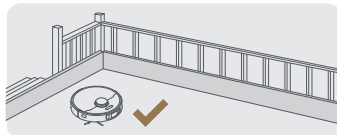

Before cleaning, place a physical barrier at the edge of the stairs to ensure the secure and smooth operations of the robot.

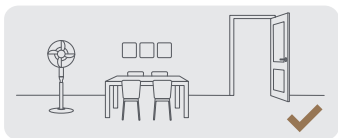

Open the door of the room to be cleaned, and put the furniture in its proper place to leave more space.



To prevent the robot from missing areas that need to be cleaned, do not stand in front of the robot, threshold, hallway, or narrow places.

### Note:

- When operating the robot for the first time, follow it around while cleaning to remove any potential obstacles in time.
- Do not vacuum hard objects like stones, steel balls and toy parts, or sharp objects like construction waste, broken glass and nails, otherwise the ground may be scratched.

## 1. Place the Base Station and Connect to an Electrical Outlet

Place the base station in a location that is as open as possible with a good Wi-Fi signal. Leave enough space as shown in the figure and remove any objects in the shaded area. Insert the power cord into the base station and plug it into the socket.

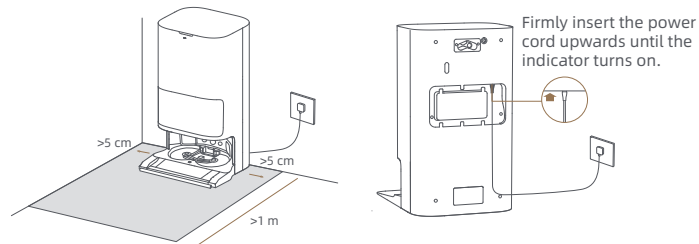

### Note:

- Make sure that no objects might block the signaling area.
- To prevent water stains from wetting wood floors or carpets, placing the base station on tile floors or marble floors is recommended.

## 2. Install the Ramp Extension Plate

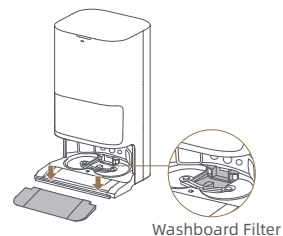

### Note:

- Ensure that the washboard filter is installed into place before use.
- The washboard filter can be removed for cleaning during routine maintenance.

## Before Use

### 3. Remove Robot Protections and Install the Mop Assembly

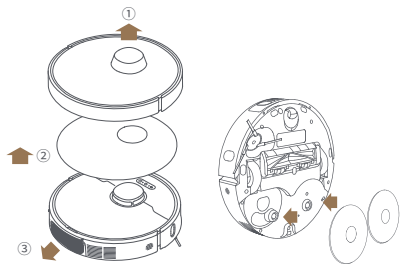

### 4. Connect with the Dreamehome App

(1) Press and hold the power button on the robot for 3 seconds to turn it on. Open the robot cover and scan the QR code on the robot, or search "Dreamehome" in the app store to download and install the app.

(2) Open the Dreamehome app, tap "Scan QR code to connect", and scan the same QR code on the robot again to add the device. Please follow the prompts to finish the Wi-Fi connection.

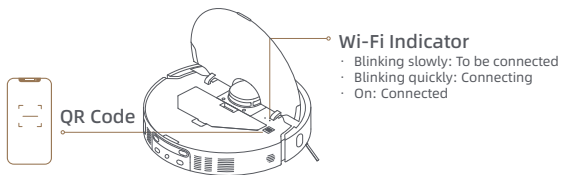

#### Note:

- Only 2.4 GHz Wi-Fi is supported.
- To reset Wi-Fi, repeat step (2) and then follow the prompts to finish the Wi-Fi connection.
- To disconnect the device from Wi-Fi network, press and hold the Reset button on the robot for 3 seconds.
- Due to upgrades in the app software, the actual operations may differ from the directions in this manual. Please follow the instructions based on the current app version.

### 5. Connect the Robot to the Base Station

Place the robot onto the base station with the mop assembly facing toward the washboard. Then you will hear a voice notification when the robot successfully connects to the base station. After the robot is fully charged, the status indicators on the robot and the base station will remain lit for 10 minutes and will then dim.

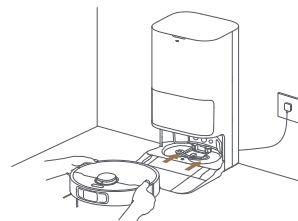

**Note:** It is recommended to fully charge the robot before its first use. When the robot cannot be turned on after the battery is depleted, manually connect the robot with the station to charge it.

### 6. Add the Cleaning Solution

(1) Remove the dust tank cover and pull out the auto solution dispenser module.

(2) Open the upper lid of the module and add the cleaning solution.

(3) Close the lid of the module, put it back into the base station, and then reinstall the dust tank cover. The cleaning solution will be added automatically while working.

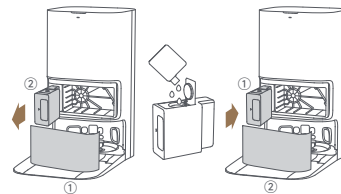

## Before Use

### Note:

- The auto solution dispenser module can be filled up with cleaning solution for use. Do not add any liquid other than the officially-approved cleaning solution to help prevent malfunction.
- Install the auto solution dispenser module until it clicks into place.

### 7. Add Water to the Clean Water Tank

Take out the clean water tank from the base station and fill up the tank with clean water. Then install it back into the base station.

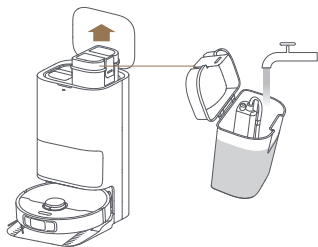

**Note:** Do not add hot water into the water tank, as this may cause the tank to become deformed.

## How to Use

### Turn On/Off

Press and hold the power button for 3 seconds to turn on the robot. The power indicator will remain lit. Or, place the robot onto the base station by aligning the charging contacts of the robot with those of the base station, and then the robot will turn on automatically and begin charging. To turn off the robot, move the robot away from the base station and press and hold the power button for 3 seconds.

### Fast Mapping

After configuring the network for the first time, follow the instructions in the app to quickly create a map. The robot will start mapping without cleaning. When the robot returns to the base station, the mapping process has been completed and the map will be saved automatically.

### Pause/Sleep

When the robot is running, press any button to pause it. If the robot is paused for more than 10 minutes, it automatically enters sleep mode. All indicators on the robot will turn off. Press any button on the robot, or use the app to wake up the robot.

**Note:** If the robot is paused and placed onto the base station, the current cleaning process will end.

### Auto Resume Cleaning

If the battery is too low, the robot will automatically return to the base station to charge. After charging to the appropriate battery level, it will resume unfinished cleaning tasks.

**Note:** To use this function, please enable it in the app.

### Do Not Disturb (DND) Mode

When the robot is set to the Do Not Disturb (DND) mode, the robot will be prevented from resuming cleaning. The DND mode is disabled by default at the factory. You can use the app to enable the DND mode or modify the DND period. The DND period is 22:00-8:00 by default.

# How to Use

## Note:

- The scheduled cleaning tasks will be performed during the DND period.
- The robot will resume cleanup where it left off after the DND period expires.

## Spot Cleaning

When the robot is awaiting, press briefly the button  to enable the spot cleaning mode. In this mode, the robot cleans a square-shaped area of 1.5 x 1.5 meters around it and returns to its starting point once the spot cleaning is completed.

## Robot Restarting

If the robot stops responding or cannot be turned off, press and hold the power button for 10 seconds to forcefully turn it off. Then, press and hold the power button for 3 seconds to turn the robot on.

## Vacuum and Mop

**Note:** After installing the mop assembly, the robot will default to "Vacuum and Mop" mode during its first use. To adjust the cleaning mode, go to the Cleaning Mode settings in the app and select from the following three additional options:

- ① Mop after Vacuuming
- ② Vacuum
- ③ Mop

### 1. Start cleaning

Press the power button on the robot, or use the app to make the robot start from the base station. Then the robot will plan the optimal cleaning route and perform the cleaning task based on the created map.

#### Note:

- To ensure the robot easily returns to the base station after cleaning, it is recommended to make the robot start from the base station.
- The mop pads will be cleaned before the robot starts mopping, please wait patiently.

- Do not move the base station, the clean water tank, the used water tank, or the washboard filter during operation.
- To prevent scalding, do not touch the water outlet while the base station is operating.

### 2. Auto mop washing

When cleaning, the robot will automatically return to the base station to wash mop pads based on the mop pad cleaning frequency specified in the app. The base station will automatically refill the robot's water tank and the robot will resume cleanup.

### 3. Automatically empty the dust box and wash and dry the mop pads

After the robot finishes a cleaning task and returns to the base station to charge, the base station will automatically empty the dust box and then wash and dry the mop pads.

#### Note:

- If the auto-empty function is turned off in the app, the base station will not automatically empty the dust box.
- The base station will empty the dust box according to the setting in the app.

### 4. Clean the used water tank

After the robot has completed its task, please clean the used water tank to prevent any odor.

## Routine Maintenance

### Parts

To keep the robot in good condition, it is recommended to refer to the accessory usage in the app or the following table for routine maintenance.

Part	Maintenance Frequency	Replacement Period
Used water tank	After each use	/
Clean water tank	Once every 2 weeks	
Main brush		Every 6 to 12 months
Dust box's filter		Every 3 to 6 months
Side brush		/
Mop pad holders		
Washboard filter		Once every 1 to 2 months
Base station's signaling area	Once every month	/
Charging contacts		
Auto-empty vents		
Omnidirectional wheel		
Edge sensor		
Laser Distance Sensor (LDS)		

Part	Maintenance Frequency	Replacement Period
Carpet sensor	Once every month	/
Cliff sensors		
Bumper window		
Bumper		
Robot's automatic water refilling inlet		
Bottom of the robot		
Dust box		
Main wheels		
Dust bag	/	Every 2 to 4 months
Mop pads		Every 1 to 3 months
Scale inhibitor		Every 18 to 36 months

**Note:** The frequency of maintenance and replacement depends on actual usage. If an exception occurs due to special circumstances, prompt maintenance or replacement is recommended.

# Routine Maintenance

## Washboard Filter

1. Take out the robot and remove the washboard filter after the mop pad cleaning is complete.

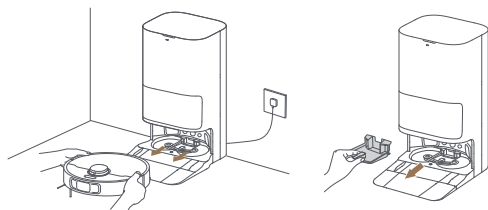

2. Rinse the washboard filter with clean water, wipe it clean, and then reinstall it in the washboard.

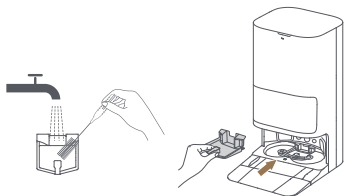

3. Use the app or press the button  to return the robot to the base station, or manually put the robot back.

**Note:** During cleaning, do not make the robot return to the base station.

## Dust Bag

1. Remove the dust tank cover and discard the dust bag.

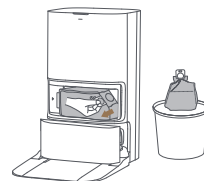

**Note:** Pulling upwards on the handle will seal the bag to prevent the dust and debris from accidentally falling out.

2. Remove the dust and debris from the filter with a dry cloth.

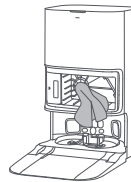

3. Install a new dust bag and reinstall the dust tank cover.

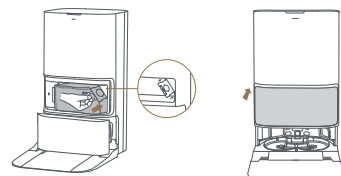

## Routine Maintenance

### Used Water Tank

1. Remove the used water tank, open its cover and pour out the used water.

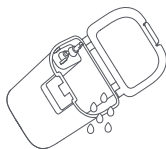

2. Rinse the used water tank with clean water, and use a proper tool to clean the inner wall of the used water tank.

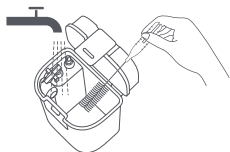

**Note:** The float ball in the used water tank is a movable part. Do not apply too much force when cleaning it to avoid damaging it.

### Main Brush

1. Press the brush guard clips inwards to remove the brush guard, and lift the brush out of the robot.

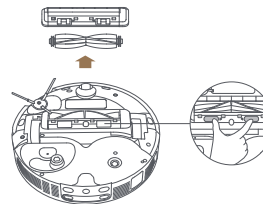

2. Pull out the brush covers at both ends of the brush as shown in the figure. Use a proper cleaning tool to remove any hair tangled in the brush. Reinstall the brush covers on both ends of the brush, and then reinstall the brush guard to lock it in place.



### Side Brush

- Unscrew the side brush with a screwdriver, clean the hair from the brush, and then screw it back on.

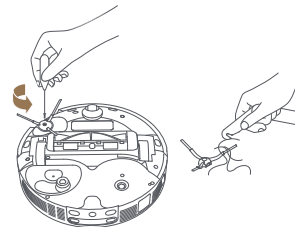

# Routine Maintenance

## Omnidirectional Wheel

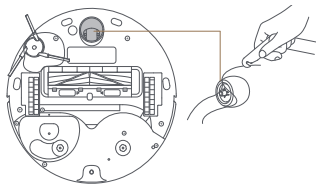

### Note:

- Use a tool such as a small screwdriver to separate the axle and tire of the omnidirectional wheel. Do not use excessive force.
- Rinse the omnidirectional wheel under the running water and put it back after drying it completely.

## Mop Pad Holders

Remove and clean the mop pad holders.

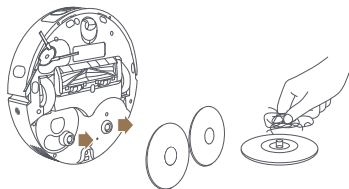

## Mop Pads

Remove the mop pads from the mop pad holders to replace them.

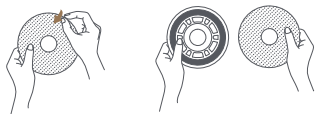

## Dust Box and Filter

1. Open the robot cover and press the dust box clip to remove the dust box.

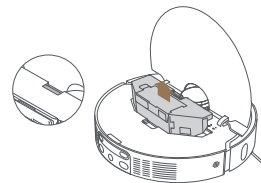

2. Open the dust box cover, remove the filter, and then empty the dust box. Gently tap the basket of the filter to remove the dirt.



**Note:** Do not attempt to clean the filter with a brush, a finger or sharp objects to prevent damage.

3. Rinse the dust box and filter with water and dry them completely before reinstalling.

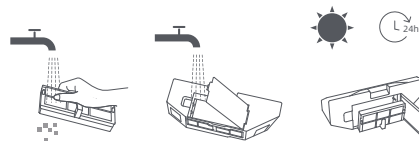

### Note:

- Rinse the dust box and filter with clean water only. Do not use any detergent.
- Use the dust box and filter only when they are completely dry.

## Routine Maintenance

### Robot Sensors

Wipe the robot sensors by using a soft and dry cloth, as shown in the figure:

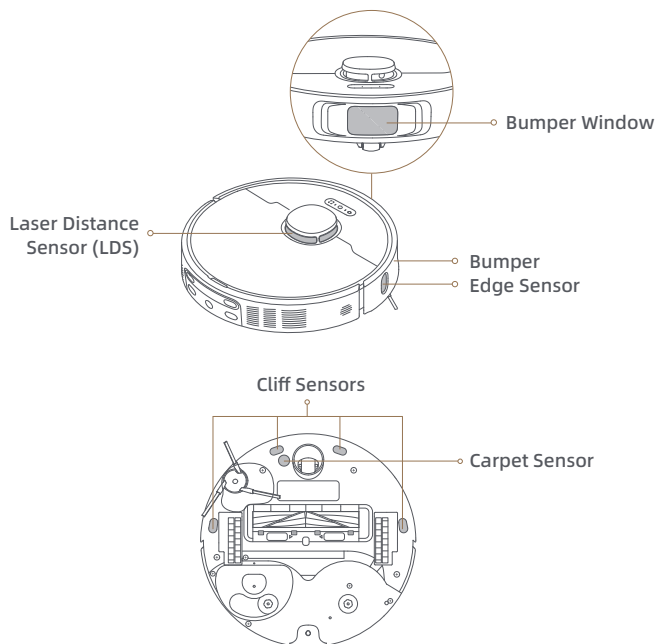

**Note:** A wet cloth can damage sensitive elements within the robot and the base station. Please use a dry cloth for cleaning.

### Charging Contacts and Signaling Area

Clean the charging contacts and the signaling area with a soft and dry cloth.

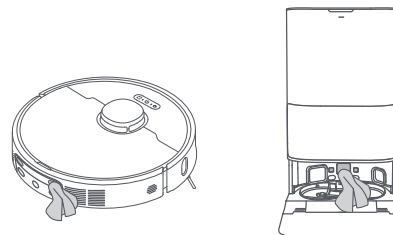

### Auto-empty Vents

Clean the auto-empty vents of the robot and the base station with a soft and dry cloth.

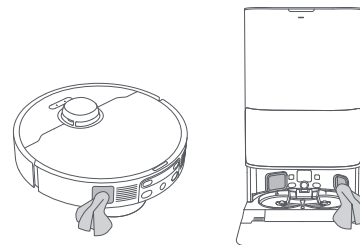

### Battery

The robot contains a high-performance lithium-ion battery pack. Make sure that the battery remains well-charged for daily use to maintain optimal battery performance. If the robot is not used for an extended period of time, turn it off and put it away. To prevent damage from over-discharging, charge the robot at least once every three months.

# Troubleshooting

Problem	Solution
The robot will not turn on.	<ul style="list-style-type: none"> <li>The battery is low. Recharge the robot on the base and try again.</li> <li>The temperature of the battery is too low or too high. It is recommended to use the robot in environments with an ambient temperature above 0 °C (32 °F) and below 40 °C (104 °F).</li> </ul>
The robot will not charge.	<ul style="list-style-type: none"> <li>The base station is not connected to power, please make sure both ends of its power cord are correctly plugged in.</li> <li>The contact between the charging contacts on the base station and the robot is poor, please clean the charging contacts.</li> <li>Check whether there is any foreign object at the connectors of the robot and remove the foreign object if any.</li> </ul>
The robot fails to connect to Wi-Fi.	<ul style="list-style-type: none"> <li>The Wi-Fi network password is incorrect. Make sure the password used to connect to your Wi-Fi network is correct.</li> <li>The robot does not support a 5 GHz Wi-Fi connection. Make sure the robot is connected to a 2.4 GHz Wi-Fi connection.</li> <li>The Wi-Fi signal is weak. Make sure the robot is in an area with good Wi-Fi coverage.</li> <li>The robot may not be ready to be configured. Please exit and re-enter the app, and then try again as instructed.</li> </ul>

Problem	Solution
The robot cannot find and return to the base station.	<ul style="list-style-type: none"> <li>The route for returning to charge is blocked, e.g. the door is closed.</li> <li>The base station is disconnected from power or moved when the robot is not on it. Please connect the base station to the power supply or place the robot onto the base station to charge.</li> <li>There are too many obstructions around the base station. Place the base station in a more open area.</li> <li>Moving the robot may cause it to re-position itself, and it will recreate a map if re-positioning fails. If the robot is too far from the base station, it might not be able to automatically return on its own, in which case you will need to manually place the robot onto the base station.</li> <li>Wipe the signaling area on the base station to remove dust or debris.</li> </ul>
The robot gets stuck in front of the base station and cannot return to it.	<ul style="list-style-type: none"> <li>Check whether there is enough space on both sides or in front of the base station to prevent the robot from being blocked.</li> <li>The robot may slip if the floor in front of the base station is overly wet. If so, clean the excess water before trying again.</li> <li>It is recommended to move the base station to a different place and try again.</li> <li>Make sure the ramp extension plate is installed properly.</li> </ul>

## Troubleshooting

Problem	Solution
The robot will not turn off.	<ul style="list-style-type: none"> <li>The robot cannot be turned off when it is charging. It is recommended to move the robot from the base station, and then press and hold the power button for 3 seconds to turn it off.</li> <li>If the robot cannot be turned off by performing step 1, press and hold the power button for 10 seconds to forcibly turn off the robot. If the problem persists, please contact after-sales service.</li> </ul>
The charging speed is slow.	<ul style="list-style-type: none"> <li>It takes about 3.5 hours to fully charge the robot when its battery is low.</li> <li>If you operate the robot at temperatures outside of the specified range, the charging speed will automatically slow down to extend the battery life.</li> <li>The charging contacts on both the robot and the base station may be dirty, please wipe them with a dry cloth.</li> </ul>
The noise increases while the robot is operating.	<ul style="list-style-type: none"> <li>Check whether the dust box's filter is clogged. If so, clean it or replace it.</li> <li>A hard object may be caught in the main brush or the dust box. Check and remove any hard object.</li> <li>The main brush or the side brush may become tangled. Check and remove any foreign objects.</li> <li>Switch the suction mode to Standard or Quiet.</li> </ul>

Problem	Solution
The robot moves without following the set route.	<ul style="list-style-type: none"> <li>Objects such as power cords and slippers should be organized before using the robot.</li> <li>Working on wet slippery surfaces causes the main wheel to slip. It is recommended to dry the wet places before using the robot.</li> <li>Wipe the bumper window on the robot with a clean, soft cloth to keep them clean and unobstructed.</li> </ul>
The robot misses the rooms to be cleaned.	<ul style="list-style-type: none"> <li>Make sure that the doors of the rooms to be cleaned are open.</li> <li>The place in front of the room to be cleaned may be wet and slippery, causing the robot to slip and work abnormally. Please try drying the floor before using the robot.</li> </ul>
The robot will not resume cleaning after charging.	<ul style="list-style-type: none"> <li>Make sure that the robot is not set to the Do Not Disturb (DND) mode, which will prevent it from resuming cleaning.</li> <li>The robot will not resume cleaning after you manually place the robot on the base station or send the robot to charge via the app or the button .</li> </ul>

## Troubleshooting

Problem	Solution
<p>The station cannot automatically empty the dust box.</p>	<ul style="list-style-type: none"> <li>• Check whether the dust bag in the dust tank is full.</li> <li>• If the dust bag is not full, check whether there is any obstruction at the auto-empty vents of the robot, the base station, or the dust box. If any, clean the blocked part in time.</li> </ul>
<p>The water level in the washboard is abnormal.</p>	<ul style="list-style-type: none"> <li>• Check whether the seal on the used water tank is loose or not correctly installed, and manually reset it if so. If the problem persists, please contact the after-sales service team.</li> <li>• Gently press down on the used water tank to make sure it is installed correctly.</li> <li>• Remove the washboard filter and check whether the sewage drain outlet is blocked and clean it.</li> <li>• Check the cleaning solution. Do not add any liquid other than the officially-approved cleaning solution.</li> </ul>

For more support, contact us via <https://global.dreametech.com>

# Specifications

## Robot

Model	RLL53SE
Charging Time	Approx. 3.5 hours
Rated Voltage	14.4 V $\overline{\text{---}}$
Rated Power	75 W
Operation Frequency	2400-2483.5 MHz
Maximum Output Power	< 20 dBm

Under normal use of condition, this equipment should be kept a separation distance of at least 20 cm between the antenna and the body of the user.

## Base Station

Model	RCLE0511
Rated Input	220-240 V $\sim$ 50-60 Hz
Rated Output	20 V $\overline{\text{---}}$ 2 A
Rated Power (during dust emptying)	700 W
Rated Power (during hot water cleaning)	1160 W
Rated Power (during charging and drying)	87 W

### Note:

- Rated Power (during hot water cleaning) is determined by the power value during the representative period (water temperature 25°C).
- Rated Power (during charging and drying) is determined by the power value during full load period (ambient temperature 23°C  $\pm$  2°C).

## Battery Disposal and Removal

The built-in lithium-ion battery contains substances that are hazardous to the environment. Before disposing of the battery, make sure the battery is removed by qualified technicians and discarded at an appropriate recycling facility.

- the battery must be removed from the appliance before it is scrapped;
- the appliance must be disconnected from the supply mains when removing the battery;
- the battery is to be disposed of safely.

### CAUTION:

Before removing the battery, disconnect the power and run out the battery as much as possible.

Unneeded batteries should be discarded at an appropriate recycling facility.

Do not expose to high temperature environment to avoid risks of explosion.

Under abusive conditions, liquid may be ejected from the battery. If contact occurs, flush with water and seek medical help.

### Removal Guide:

1. Turn over the robot, use a proper tool to remove the screws on the back of the robot, and then remove the cover.
2. Unplug the terminals between the battery and PCB board to remove the battery.

### WEEE Information



All products bearing this symbol are waste electrical and electronic equipment (WEEE as in directive 2012/19/EU) which should not be mixed with unsorted household waste. Instead, you should protect human health and the environment by handing over your waste equipment to a designated collection point for the recycling of waste electrical and electronic equipment, appointed by the government or local authorities. Correct disposal and recycling will help prevent potential negative consequences to the environment and human health. Please contact the installer or local authorities for more information about the location as well as terms and conditions of such collection points.

Во избежание поражения электрическим током, возгорания или травм, вызванных некорректным использованием устройства, перед началом работы внимательно прочтите руководство пользователя и сохраните его для дальнейшего использования.

### **Ограничения по эксплуатации**

- В целях обеспечения безопасной эксплуатации и во избежание рисков не допускается использование данного изделия детьми младше 8 лет, а также лицами с ограниченными физическими, сенсорными или умственными способностями или с ограниченным опытом или знаниями без присмотра родителя или опекуна. Не позволяйте детям осуществлять чистку и техническое обслуживание устройства без присмотра.
- Устройство должно использоваться только с блоком питания, поставляемым в комплекте.
- Данное устройство оснащено аккумулятором, который должны заменять только квалифицированные технические специалисты.
- Уберите посторонние предметы из зоны для уборки. Не позволяйте детям играть с устройством. Убедитесь, что дети и животные находятся на безопасном расстоянии от устройства во время работы.
- Запрещается устанавливать, заряжать и использовать устройство в ванной комнате и вблизи бассейнов.
- Данное устройство предназначено только для очистки пола в домашних условиях. Не используйте его на открытом воздухе, иных поверхностях, кроме пола, а также в коммерческих или промышленных помещениях.

## Информация по технике безопасности

- Убедитесь, что в надлежащей обстановке устройство работает корректно. В противном случае не используйте его.
- Если кабель питания поврежден, замените его специальным кабелем или комплектом, приобретенным у производителя или в соответствующем сервисном центре.
- Не используйте робота в областях, расположенных над полом, без защитного барьера.
- Запрещается переворачивать робота. Запрещается переносить робота держа его за крышку лидара, крышку самого робота или бампер.
- Используйте робота при температуре окружающей среды выше 0 °C и ниже 40 °C. Убедитесь, что на полу нет жидкости или липких веществ.
- Во избежание повреждения или нарушения работы устройства из-за волочения предметов, перед его включением соберите все посторонние предметы с пола и уберите провода и кабели питания с пути движения устройства во время уборки.
- Уберите с пола хрупкие и мелкие предметы, чтобы робот не врезался в них и не повредил.
- Не допускайте попадания волос, пальцев и других частей тела во всасывающее отверстие робота.
- Храните инструмент для очистки в недоступном для детей месте.
- Запрещается использовать устройство в комнате со спящим младенцем или ребенком.
- Не размещайте на роботе детей, животных или какие-либо предметы, независимо от того, остановлен он или движется.
- В бак для чистой воды можно добавлять только чистую воду и одобренный чистящий раствор. Запрещается добавлять любые другие жидкости, например спиртосодержащее или дезинфицирующее средство. Соотношение чистящего раствора и чистой воды можно узнать в

инструкции на бутылке с чистящим раствором. Храните чистящий раствор в недоступном для детей месте.

- Не используйте робота для уборки горящих веществ. Запрещается использовать робота для уборки воспламеняющихся или горючих жидкостей, агрессивных газов, неразбавленных кислот или растворителей.
- Не используйте робота для уборки твердых и острых предметов. Запрещается использовать робота для уборки камней, крупных кусков бумаги и других предметов, которые могут застрять в устройстве.
- Перед очисткой и ремонтом выключите устройство и отключите его от розетки.
- Запрещается протирать робота и базовую станцию влажным полотенцем или промывать жидкостью. После очистки моющихся деталей их необходимо полностью просушить перед повторной установкой и использованием.
- Используйте данное устройство согласно руководству пользователя. За убытки и ущерб, возникшие из-за несоблюдения инструкций, ответственность несет пользователь.

### Аккумулятор и зарядка

- Запрещается использовать аккумулятор или базовую станцию других производителей. Устройство необходимо использовать только с базовой станцией модели RCLE0511.
- Запрещается самостоятельно разбирать, ремонтировать или модифицировать аккумулятор или базовую станцию.

## Информация по технике безопасности

- Запрещается размещать базовую станцию рядом с источником тепла.
- Запрещается протирать или очищать зарядные контакты базовой станции влажным полотенцем или влажными руками.
- Запрещается утилизировать старые аккумуляторы ненадлежащим образом. Нерабочие аккумуляторы следует сдавать в соответствующие пункты переработки.
- Если кабель питания поврежден или сломан, немедленно прекратите использование устройства и обратитесь в службу послепродажного обслуживания.
- Перед транспортировкой убедитесь, что робот выключен, и по возможности храните его в оригинальной упаковке.
- Если робот не будет использоваться в течение длительного периода, полностью зарядите его, отключите и храните в сухом прохладном месте. Во избежание чрезмерной разрядки аккумулятора заряжайте робота не реже одного раза каждые три месяца.

### Техника безопасности при использовании лазера

- Лазерный датчик в этом изделии соответствует стандарту IEC 60825-1:2014/EN 60825- 1:2014/ A11:2021 для лазерных изделий класса 1. Избегайте прямого контакта с глазами во время использования такого устройства.

ЛАЗЕРНОЕ ИЗДЕЛИЕ КЛАССА 1

ПОТРЕБИТЕЛЬСКОЕ ЛАЗЕРНОЕ ИЗДЕЛИЕ

EN 50689:2021

### Меры предосторожности при хранении и транспортировке

- Продукт должен транспортироваться в упаковке. Не подвергайте продукт давлению или ударам во время транспортировки.
- Пожалуйста, избегайте сильных столкновений во время транспортировки.
- Не транспортируйте прибор при температуре выше 50 °C или ниже -20 °C.
- В течение короткого периода, например одного месяца, прибор можно хранить при температуре от -20 °C до 50 °C и относительной влажности 60 % ± 5 %. В течение длительного времени храните прибор при температуре окружающей среды от 0 °C до 40 °C.
- Утилизируйте прибор надлежащим образом. Когда его срок службы подойдет к концу, утилизируйте прибор в соответствии с местными законами и правилами страны или региона, в котором он используется.

Правила и условия реализации: без ограничений.

Импортер продает этот продукт; информацию об импортере см. на упаковке.

Сведения об импортере и контактная информация отдела послепродажного обслуживания указаны на упаковке.

Дата изготовления: см. на упаковке

Срок службы устройства 3 года.

## Информация по технике безопасности



Только для использования в помещении



Прочитайте руководство пользователя руководство пользователя

Настоящим компания Huiyun Technology (Suzhou) Co., Ltd. заявляет, что тип радиооборудования RLL53SE соответствует требованиям Директивы 2014/53/EU. Полный текст декларации о соответствии нормативным требованиям ЕС доступен по следующему адресу: <https://global.dreametech.com>

Подробное электронное руководство см. по адресу <https://global.dreametech.com/pages/user-manuals-and-faqs>

# Обзор изделия

## Робот

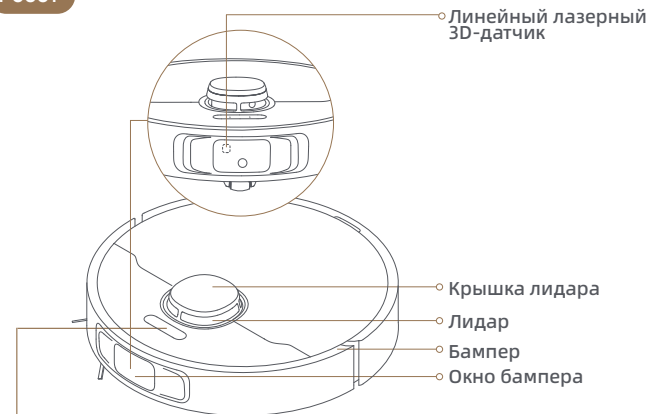

- 🏠 **Кнопка возврата на станцию**
  - Нажмите кнопку, чтобы вернуть робота на базовую станцию
  - Нажмите и удерживайте кнопку в течение 3 секунд, чтобы выключить блокировку от детей
- 🔋 **Кнопка питания/уборки**
  - Нажмите и удерживайте кнопку в течение 3 секунд, чтобы включить или выключить робота
  - Нажмите, чтобы начать уборку, когда робот включен
- 🔍 **Кнопка точечной уборки**
  - Нажмите кнопку, чтобы начать точечную уборку

- Кнопочный индикатор состояния**
- Постоянно горит белым: уборка продолжается или уборка завершена
  - Мигает белым: выполняется зарядка (уровень заряда не слишком низкий)
  - Постоянно горит оранжевым: пауза или приостановка работы при низком заряде батареи
  - Пульсирует оранжевым: выполняется зарядка (низкий уровень заряда)
  - Мигает оранжевым: ошибка

### Примечание.

- Нажмите любую кнопку на роботе, чтобы поставить процесс на паузу, пока робот выполняет уборку или возвращается для зарядки.
- Блокировку от детей можно включить и выключить с помощью приложения Dreamehome.

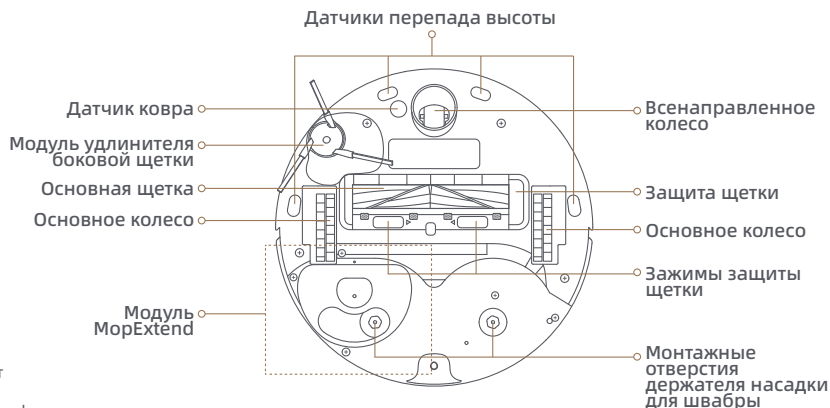
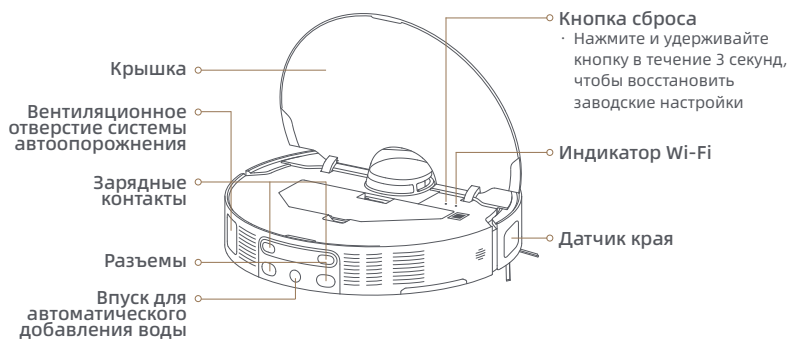

## Обзор изделия

### Контейнер для пыли

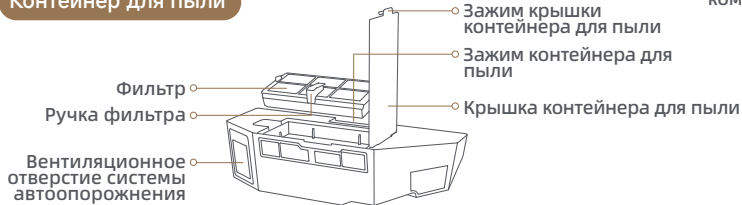

### Модуль швабры



### Базовая станция

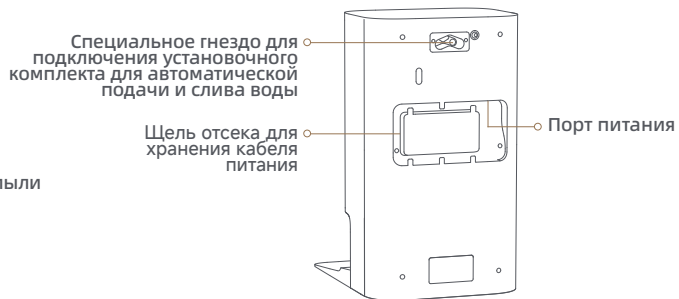
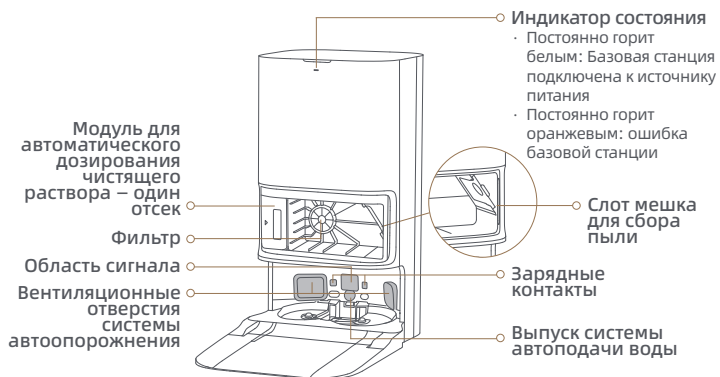

**Примечание.** Установочный комплект для автоматической подачи и слива воды требуется приобретать отдельно. (доступен только в отдельных регионах).

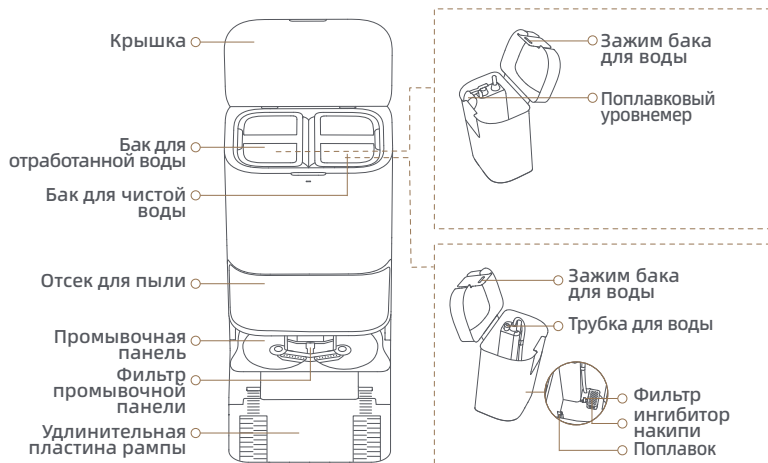

# Перед использованием

## Подготовка дома



Перед началом уборки уберите с пола неустойчивые, хрупкие, ценные или опасные предметы, а также кабели, одежду, игрушки, твердые и острые предметы, чтобы робот не запутался в них, не поцарапал/не опрокинул и не повредил такие предметы.

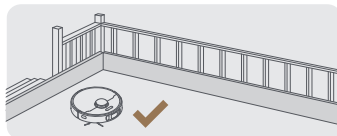

Перед уборкой установите физический барьер у основания лестницы, чтобы обеспечить безопасность и бесперебойность работы робота.



Откройте дверь помещения, в котором будет проводиться уборка, и расставьте мебель таким образом, чтобы оставить больше пространства для уборки.

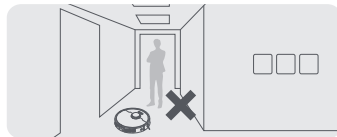

Не вставляйте перед роботом, в дверном проеме или узком проходе, чтобы робот не пропустил зоны предстоящей уборки.

### Примечание.

- При первом использовании робота находитеесь в зоне уборки, чтобы вовремя убирать посторонние предметы с его пути.
- Не допускайте засасывания пылесосом твердых предметов, таких как камни, стальные шарик и детали игрушек, а также острых предметов, таких как строительный мусор, битое стекло и гвозди. При несоблюдении данного требования на полу могут остаться царапины.

## 1. Разместите базовую станцию и подключите вилку ее кабеля питания к розетке сети электропитания

Расположите базовую станцию на максимально открытой поверхности в месте со стабильным сигналом Wi-Fi. Руководствуясь рисунком, оставьте достаточно места и уберите любые предметы из затененной области. Подсоедините кабель питания к базовой станции и вставьте вилку кабеля в розетку.

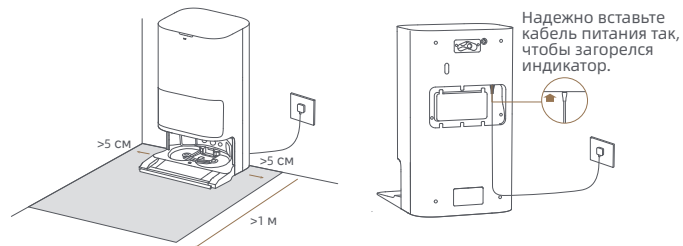

### Примечание.

- Убедитесь, что в области сигнала нет посторонних предметов.
- Рекомендуется размещать базовую станцию на кафельном или мраморном полу, так как на деревянном полу и коврах могут образоваться пятна от воды.

## 2. Установите удлинительную пластину ramпы

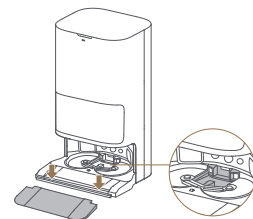

Фильтр промывочной панели

### Примечание.

- Перед использованием убедитесь, что фильтр промывочной панели установлен правильно.
- Во время планового обслуживания фильтр промывочной панели можно снять для очистки.

## Перед использованием

### 3. Снимите защиты робота и установите модуль швабры

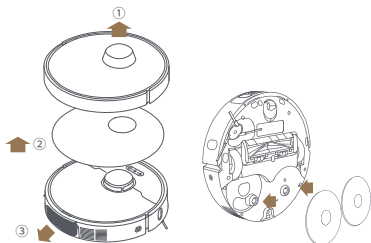

### 4. Подключитесь к устройству с помощью приложения Dreamehome

(1) Нажмите и удерживайте кнопку питания на роботе в течение 3 секунд, чтобы включить его. Откройте крышку робота и отсканируйте QR-код, размещенный на роботе, или введите «Dreamehome» в поисковой строке магазина приложений, чтобы загрузить и установить приложение.

(2) Откройте приложение Dreamehome, нажмите «Отсканировать QR-код для подключения» и еще раз отсканируйте тот же QR-код на роботе, чтобы добавить устройство. Для проведения подключения к Wi-Fi следуйте подсказкам.

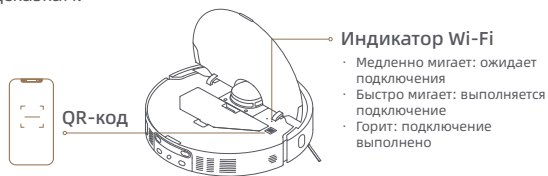

- Индикатор Wi-Fi**
- Медленно мигает: ожидает подключения
  - Быстро мигает: выполняется подключение
  - Горит: подключение выполнено

#### Примечание.

- Поддерживается только сеть Wi-Fi с частотой 2,4 ГГц.
- Чтобы сбросить настройки Wi-Fi, повторите шаг (2), а затем следуйте инструкциям, чтобы завершить подключение Wi-Fi.
- Для отключения устройства от сети Wi-Fi нажмите и удерживайте кнопку сброса на роботе в течение 3 секунд.
- Приложение регулярно обновляется. Фактические действия могут отличаться от указанных в данном руководстве. Следуйте инструкциям согласно текущей версии приложения.

### 5. Подключите робота к базовой станции

Разместите робота на базовой станции так, чтобы модуль швабры был повернут в направлении промывочной панели. Когда робот подключится к базовой станции, вы услышите голосовое уведомление. После полной зарядки аккумулятора пылесоса индикаторы состояния на роботе и базовой станции продолжают гореть в течение 10 минут, а затем гаснут.



**Примечание.** Рекомендуется полностью зарядить робота перед первым использованием. Если робот не включается после полной разрядки аккумулятора, вручную подключите робота к станции для зарядки.

### 6. Добавьте чистящий раствор

(1) Снимите крышку отсека для пыли и выньте модуль для автоматического дозирования раствора.

(2) Откройте верхнюю крышку модуля для автоматической подачи чистящего средства и добавьте чистящий раствор.

(3) Закройте крышку модуля, поместите его обратно на базовую станцию, а затем установите крышку отсека для пыли на место. Чистящий раствор будет добавляться автоматически во время работы.

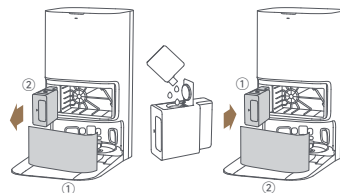

**Примечание.**

- Модуль для автоматического дозирования раствора можно заполнить чистящим раствором для дальнейшего использования. Во избежание неисправностей запрещается использовать какие-либо другие чистящие средства помимо одобренного чистящего раствора.
- Установите модуль для автоматического дозирования раствора так, чтобы раздался щелчок.

**7. Заполните бак для чистой воды**

Выньте бак для чистой воды из базовой станции и заполните его чистой водой. Затем установите его обратно в базовую станцию.

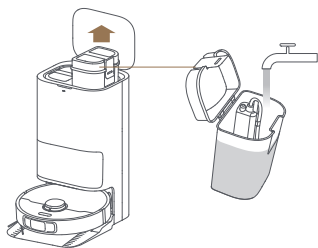

**Примечание.** Во избежание деформации бака для воды, запрещается заливать в него горячую воду.

**Порядок использования**

**Включение/выключение**

Чтобы включить робота, нажмите и удерживайте кнопку питания в течение 3 секунд. Индикатор питания продолжит гореть. Или поместите робота на базовую станцию, совместив зарядные контакты робота с зарядными контактами базовой станции, после чего робот автоматически включится и начнет заряжаться. Для выключения робота снимите его с базовой станции, после чего нажмите и удерживайте кнопку питания в течение 3 секунд.

**Быстрое построение карты**

После первой настройки сети следуйте инструкциям в приложении, чтобы быстро построить карту. Робот начнет строить карту, не приступая к уборке. После того как робот вернется на базовую станцию, построение карты будет завершено и карта будет сохранена автоматически.

**Пауза/спящий режим**

Во время работы пылесоса нажмите на любую кнопку, чтобы сделать паузу в процессе уборки.

Через 10 минут после приостановки робот автоматически перейдет в спящий режим. Все индикаторы на роботе выключаются. Для выхода из спящего режима нажмите любую кнопку на роботе или воспользуйтесь приложением.

**Примечание.** После приостановки и возврата робота на базовую станцию текущий процесс уборки будет прерван.

**Автоматическое возобновление уборки**

Если заряд аккумулятора слишком низкий, робот автоматически возвращается на базовую станцию для зарядки. После зарядки аккумулятора до соответствующего уровня робот возобновит выполнение незавершенных задач по уборке.

**Примечание.** Для использования данной функции включите ее в приложении.

**Режим «Не беспокоить»**

В режиме «Не беспокоить» робот не сможет возобновить уборку. В заводских настройках режим «Не беспокоить» выключен по умолчанию. Включить режим «Не беспокоить» и изменить его длительность можно в приложении. По умолчанию для режима «Не беспокоить» настроен период времени с 22:00 до 8:00.

# Порядок использования

## Примечание.

- Уборка по расписанию при включенном режиме «Не беспокоить» будет выполняться в обычном режиме.
- Робот возобновит уборку в месте остановки после выхода из режима «Не беспокоить».

## Точечная уборка

Если робот-пылесос находится в состоянии паузы, кратковременно нажмите кнопку , чтобы перейти в режим точечной уборки. В этом режиме пылесос выполняет уборку квадратного участка площадью 1,5 x 1,5 м возле себя, после чего возвращается в исходное положение.

## Перезагрузка робота

Если робот не реагирует на команды или не выключается, нажмите и удерживайте кнопку питания в течение 10 секунд для его принудительного выключения. После этого, необходимо нажать и удерживать кнопку питания в течение 3 секунд, чтобы включить робота.

## Сухая и влажная уборка

**Примечание.** После установки модуля швабры робот по умолчанию работает в режиме «Сухая и влажная уборка» во время первого использования. Чтобы настроить режим уборки, перейдите в настройки режима уборки в приложении и выберите один из следующих трех дополнительных вариантов:

- ① Влажная уборка после сухой уборки
- ② Сухая уборка
- ③ Влажная уборка

## 1. Начало уборки

Чтобы запустить робота из базовой станции, нажмите кнопку питания на пылесосе или воспользуйтесь приложением. Робот построит оптимальный маршрут уборки и выполнит задачу по уборке согласно созданной карте.

### Примечание.

- Чтобы робот мог быстро вернуться на базовую станцию после уборки, рекомендуется запускать робота из базовой станции.

- Прежде чем робот начнет влажную уборку, выполняется промывка насадок для швабры. Дождитесь завершения промывки.
- Во время работы запрещается перемещать базовую станцию, бак для чистой воды, бак для отработанной воды или фильтр промывочной панели.
- Во избежание ожогов не прикасайтесь к водовыпускному отверстию во время работы базовой станции.

## 2. Автоматическая промывка насадок для швабры

Во время уборки робот будет автоматически возвращаться на базовую станцию для промывки насадок для швабры в соответствии с настройками в приложении. Базовая станция автоматически наполнит водой бак для воды на работе, и робот возобновит уборку.

## 3. Включите функцию автоопорожнения контейнера для пыли, а также автоматической промывки и сушки насадок для швабры

После того как робот завершит уборку и вернется на базовую станцию для подзарядки, базовая станция автоматически удалит содержимое контейнера для пыли, а затем выполнит промывку и сушку насадок для швабры.

### Примечание.

- Если функция автоопорожнения выключена в приложении, базовая станция не будет автоматически удалять содержимое контейнера для пыли.
- Базовая станция будет удалять содержимое контейнера для пыли в соответствии с настройками в приложении.

## 4. Очистите бак для отработанной воды

Во избежание появления неприятного запаха, очистите бак для отработанной воды после того, как робот завершит задачу.

## Плановое обслуживание

### Компоненты

Для обеспечения надлежащей работы робота рекомендуется выполнять его плановое обслуживание в соответствии с разделом «Использование принадлежностей» в приложении или с таблицей ниже.

Компонент	Частота обслуживания	Замена Период	Компонент	Частота обслуживания	Замена Период	
Бак для отработанной воды	После каждого использования	/	Датчик ковра	Раз в месяц	/	
Бак для чистой воды	Раз в 2 недели	Раз в 6–12 месяцев	Датчики перепада высоты			
Основная щетка			Раз в 3–6 месяцев			Окно бампера
Фильтр контейнера для пыли		/				Бампер
Боковая щетка						Впуск для автоматического добавления воды
Держатели насадок для швабры		Нижняя часть робота				
Фильтр промывочной панели	Раз в 1–2 месяца	/	Контейнер для пыли	Очищать по мере необходимости	/	
Область сигнала базовой станции	Раз в месяц	/	Основные колеса			
Зарядные контакты			Мешок для сбора пыли	/	Раз в 2–4 месяца	
Вентиляционные отверстия системы автоопорожнения			Насадки для швабры		Раз в 1–3 месяца	
Всенаправленное колесо			Ингибитор накипи		Раз в 18–36 месяцев	
Датчик края						
Лидар						

**Примечание.** Частота технического обслуживания и замены зависит от фактического использования. При возникновении исключительных обстоятельств рекомендуется сразу же выполнить техническое обслуживание или замену компонентов.

# Плановое обслуживание

## Фильтр промывочной панели

1. После завершения промывки насадок для швабры выньте робота и снимите фильтр промывочной панели.

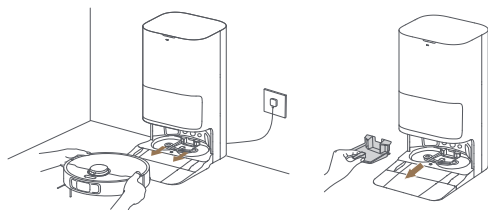

2. Промойте фильтр промывочной панели чистой водой, вытрите его насухо, а затем вставьте обратно в промывочную панель.

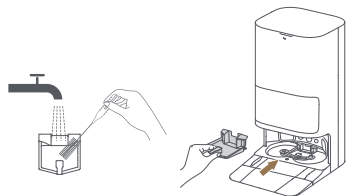

3. Чтобы вернуть робота на базовую станцию, используйте приложение или нажмите кнопку  либо вручную установите робота на место.

**Примечание.** Во время уборки не отправляйте робота обратно на базовую станцию.

## Мешок для сбора пыли

1. Снимите крышку отсека для пыли и утилизируйте мешок для сбора пыли.

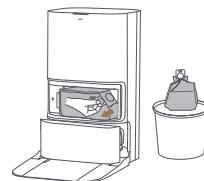

**Примечание.** Потяните ручку вверх, чтобы запечатать мешок и предотвратить случайное выпадение пыли и грязи.

2. Очистите пыль и грязь с фильтра сухим полотенцем.

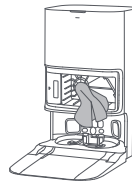

3. Установите новый мешок для сбора пыли, затем установите крышку отсека для пыли на место.

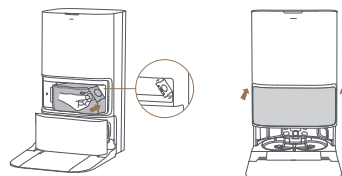

## Плановое обслуживание

### Бак для отработанной воды

1. Извлеките бак для отработанной воды, откройте его крышку и вылейте содержимое бака.

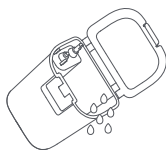

2. Промойте бак для отработанной воды чистой водой и с помощью подходящего инструмента очистите его внутреннюю поверхность.

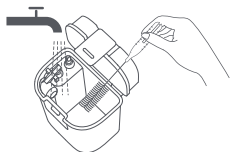

**Примечание.** Поплавковый уровень в баке для отработанной воды является подвижной деталью. Чистите уровень без чрезмерных усилий, чтобы не повредить его.

### Основная щетка

1. Надавите на зажимы защиты щетки, чтобы извлечь защиту щетки и достать щетку из робота.

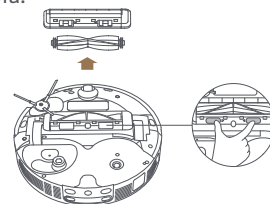

2. Снимите крышки щетки с обоих концов щетки, как показано на рисунке. С помощью соответствующего инструмента для чистки удалите волосы, запутавшиеся в щетке. Снова установите крышки щетки на оба ее конца, а затем установите щетку на прежнее место. Нажмите на защиту щетки, чтобы зафиксировать щетку на месте.



### Боковая щетка

- Открутите боковую щетку отверткой, очистите щетку от волос, а затем прикрутите ее обратно.

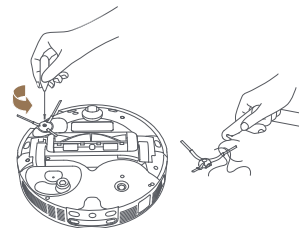

## Плановое обслуживание

### Всенаправленное колесо

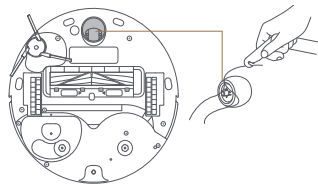

#### Примечание.

- Отделите ось и обод всенаправленного колеса с помощью небольшой отвертки. Не прилагайте чрезмерных усилий.
- Промойте всенаправленное колесо под проточной водой, тщательно просушите и установите на место.

### Держатели насадок для швабры

Снимите и очистите держатели насадок для швабры.

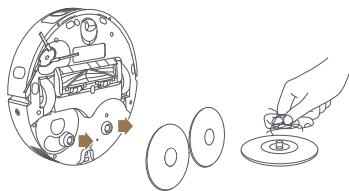

### Насадки для швабры

Извлеките насадки для швабры из держателей и замените их.

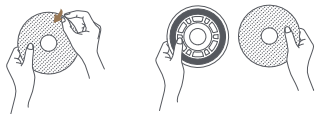

### Контейнер для пыли и фильтр

1. Откройте крышку робота и нажмите на зажим контейнера для пыли, чтобы снять его.

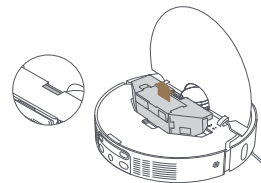

2. Откройте крышку контейнера для пыли, извлеките фильтр, а затем опорожните контейнер для пыли. Осторожно постучите по корзине фильтра, чтобы удалить грязь.



**Примечание.** Не пытайтесь чистить фильтр щеткой, пальцами или острыми предметами, чтобы не повредить его.

3. Промойте контейнер для пыли и фильтр водой, а затем тщательно просушите их перед повторной установкой.



#### Примечание.

- Промывайте контейнер для пыли и фильтр только чистой водой. Запрещается использовать чистящее средство.
- Используйте контейнер для пыли и фильтр только после их полной просушки.

## Плановое обслуживание

### Датчики робота

Протрите датчики робота мягкой и сухой тканью, как показано на рисунке ниже:

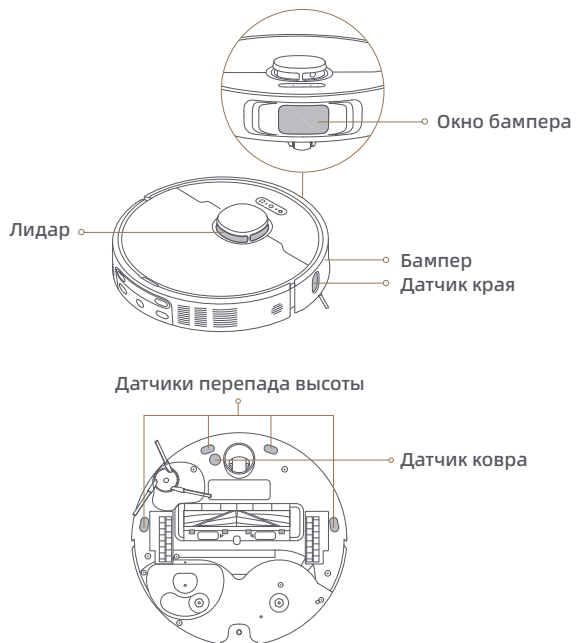

**Примечание.** Влажная ткань может повредить чувствительные элементы робота и базовой станции. Для очистки используйте только сухую ткань.

### Зарядные контакты и область сигнала

Очистите зарядные контакты и область сигнала мягкой и сухой тканью.

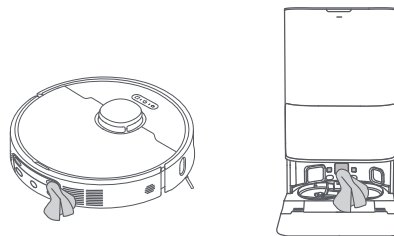

### Вентиляционные отверстия системы автоопорожнения

Протрите вентиляционные отверстия системы автоопорожнения робота и базовой станции сухим и мягким полотенцем.

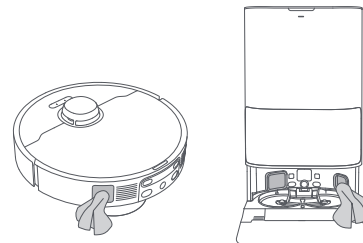

### Аккумулятор

Робот оборудован высокопроизводительным литий-ионным аккумулятором. Для обеспечения оптимальной работы следите, чтобы аккумулятор был заряжен. Если робот не используется в течение продолжительного времени, выключите и уберите его. Во избежание повреждений от глубокой разрядки аккумулятора заряжайте робота минимум один раз каждые три месяца.

## Устранение неисправностей

Проблема	Решение
Робот не включается.	<ul style="list-style-type: none"> <li>Низкий заряд аккумулятора. Зарядите робота на базовой станции и повторите попытку.</li> <li>Температура аккумулятора слишком высокая или слишком низкая. Рекомендуется использовать робот-пылесос в условиях с температурой окружающей среды выше 0 °C (32 °F) и ниже 40 °C (104 °F).</li> </ul>
Робот не заряжается.	<ul style="list-style-type: none"> <li>Базовая станция не подключена к источнику питания. Убедитесь, что оба конца кабеля питания корректно подключены.</li> <li>Плохой контакт между зарядными контактами базовой станции и робота. Очистите зарядные контакты.</li> <li>Проверьте разъем робота на наличие посторонних предметов и удалите их при необходимости.</li> </ul>
Сбой подключения робота к сети Wi-Fi.	<ul style="list-style-type: none"> <li>Неверный пароль от сети Wi-Fi. Убедитесь, что пароль для подключения к сети Wi-Fi введен верно.</li> <li>Робот не поддерживает сеть Wi-Fi с частотой 5 ГГц. Убедитесь, что робот подключен к сети Wi-Fi с частотой 2,4 ГГц.</li> <li>Слабый сигнал Wi-Fi. Убедитесь, что робот находится в зоне стабильного сигнала Wi-Fi.</li> <li>Робот не готов к настройке. Выйдите из приложения и зайдите еще раз, затем повторите попытку согласно инструкциям.</li> </ul>

Проблема	Решение
Робот не может найти базовую станцию и вернуться на нее.	<ul style="list-style-type: none"> <li>Маршрут возврата для подзарядки заблокирован, например, закрыта дверь.</li> <li>Базовая станция отключена от источника питания или была перемещена, пока робот выполнял уборку. Подключите базовую станцию к источнику электропитания или поместите робота на базовую станцию для зарядки.</li> <li>Вокруг базовой станции слишком много препятствий. Расположите базовую станцию на более открытом пространстве.</li> <li>Из-за перемещения робот может начать определять свое местоположение повторно. В случае сбоя повторного определения местоположения карта будет создана повторно. Если робот находится слишком далеко от базовой станции, он не сможет автоматически вернуться самостоятельно. В таком случае необходимо вручную вернуть робота на базовую станцию.</li> <li>Протрите область сигнала базовой станции, чтобы удалить пыль или грязь.</li> </ul>
Робот застрял перед базовой станцией и не может вернуться на нее.	<ul style="list-style-type: none"> <li>Проверьте, достаточно ли места с обеих сторон базовой станции и перед ней, чтобы робот не застрял.</li> <li>Робот может скользить, если участок пола перед базовой станцией слишком мокрый. В таком случае необходимо убрать излишки воды и повторить попытку.</li> <li>Рекомендуется переместить базовую станцию в другое место и повторить попытку.</li> <li>Убедитесь, что удлинительная пластина ramпы установлена правильно.</li> </ul>

## Устранение неисправностей

Проблема	Решение
Робот не выключается.	<ul style="list-style-type: none"> <li>• Робота нельзя выключить во время зарядки. Чтобы выключить робота, рекомендуется убрать его с базовой станции, а затем нажать и удерживать кнопку питания в течение 3 секунд.</li> <li>• Если робота невозможно выключить согласно инструкциям, описанным в шаге 1, нажмите и удерживайте кнопку питания в течение 10 секунд, чтобы принудительно выключить его. Если проблема сохраняется, свяжитесь со службой послепродажного обслуживания.</li> </ul>
Робот заряжается медленно.	<ul style="list-style-type: none"> <li>• При низком заряде полная зарядка аккумулятора робота занимает около 3,5 часов.</li> <li>• Если робот используется при температуре, которая не соответствует установленному диапазону, скорость зарядки автоматически снижается, чтобы увеличить время использования аккумулятора.</li> <li>• Зарядные контакты робота и базовой станции могли загрязниться. Протрите их сухим полотенцем.</li> </ul>
В процессе работы робота увеличивается уровень шума.	<ul style="list-style-type: none"> <li>• Проверьте фильтр контейнера для пыли на наличие засора. При наличии засора очистите или замените фильтр.</li> <li>• В основной щетке или контейнере для пыли мог застрять твердый предмет. Проверьте и удалите все твердые предметы.</li> <li>• В основной или боковой щетке мог запутаться посторонний предмет. Проверьте и удалите все посторонние предметы.</li> <li>• Переключите режим всасывания на «Стандартный» или «Тихий».</li> </ul>

Проблема	Решение
Робот не придерживается установленного маршрута.	<ul style="list-style-type: none"> <li>• Перед началом использования робота все посторонние предметы, такие как кабели питания и тапки, необходимо убрать в сторону.</li> <li>• Основное колесо скользит на влажной скользкой поверхности. Рекомендуется просушить влажные зоны перед началом использования робота.</li> <li>• Протрите окно бампера на роботе чистым мягким полотенцем дочиста.</li> </ul>
Робот пропускает комнаты во время уборки.	<ul style="list-style-type: none"> <li>• Убедитесь, что двери в комнаты, которые необходимо убрать, открыты.</li> <li>• Пространство перед комнатой, которую необходимо убрать, может быть влажным и скользким, поэтому робот скользит и работает некорректно. Попробуйте просушить пол перед началом использования робота.</li> </ul>
Робот не может возобновить уборку после подзарядки.	<ul style="list-style-type: none"> <li>• Убедитесь, что режим «Не беспокоить» выключен. В противном случае робот не сможет возобновить уборку.</li> <li>• Робот не возобновит уборку, после того как вы вручную разместите его на базовой станции или отправите на подзарядку с помощью приложения, или нажав кнопку .</li> </ul>

## Устранение неисправностей

Проблема	Решение
Станция не удаляет содержимое контейнера для пыли автоматически.	<ul style="list-style-type: none"> <li>• Проверьте, заполнен ли мешок для сбора пыли в отсеке для пыли.</li> <li>• Если мешок для сбора пыли не заполнен, проверьте вентиляционные отверстия системы автоопорожнения робота, базовой станции или контейнера для пыли на наличие посторонних предметов. При наличии таких посторонних предметов своевременно прочистите соответствующую деталь.</li> </ul>
Аномальный уровень воды в промывочной панели.	<ul style="list-style-type: none"> <li>• Убедитесь, что уплотнение на баке для отработанной воды не ослаблено и установлено правильно. В противном случае установите его повторно вручную. Если проблема сохраняется, свяжитесь со службой послепродажного обслуживания.</li> <li>• Аккуратно нажмите на бак для отработанной воды, чтобы убедиться, что он установлен правильно.</li> <li>• Снимите фильтр промывочной панели и проверьте, не заблокирован ли слив для отработанной воды, после чего при необходимости очистите его.</li> <li>• Проверьте чистящий раствор. Запрещается использовать какие-либо другие чистящие средства помимо одобренного чистящего раствора.</li> </ul>

Проблема	Решение
Держатель насадки для швабры необычно поднимается.	<ul style="list-style-type: none"> <li>• Снимите держатель насадки для швабры, чтобы проверить, не застрял ли в нем какой-либо посторонний предмет, и попробуйте перезапустить робота. Если проблема сохраняется, свяжитесь со службой послепродажного обслуживания.</li> </ul>
Под баком для чистой воды или вокруг уплотнения имеется вода.	<ul style="list-style-type: none"> <li>• При снятии бака для чистой воды некоторое количество воды в трубе может остаться под баком или вокруг уплотнения. Это нормальное явление. Вытрите воду сухой тканью.</li> </ul>

Для получения дополнительной технической поддержки свяжитесь с нами на сайте <https://global.dreametech.com>

## Технические характеристики

### Робот

Модель	RLL53SE
Время зарядки	Около 3,5 ч
Номинальное напряжение	14,4 V ---
Номинальная мощность	75 W
Рабочая частота	2400–2483,5 MHz
Макс. выходная мощность	< 20 dBm

При обычных условиях использования, между антенной данного оборудования и телом пользователя должно сохраняться расстояние не менее 20 см.

### Базовая станция

Модель	RCLE0511
Номинальное входное напряжение	220–240 V ~ 50–60 Hz
Номинальное выходное напряжение	20 V --- 2 A
Номинальная мощность (во время очистки от пыли)	700 W
Номинальная мощность (во время промывки горячей водой)	1160 W
Номинальная мощность (во время зарядки и сушки)	87 W

#### Примечание.

- Номинальная мощность (во время промывки горячей водой) определяется значением мощности в репрезентативном периоде (при температуре воды 25 °C).
- Номинальная мощность (во время зарядки и сушки) определяется значением мощности в период полной нагрузки (температура окружающей среды 23 °C ± 2 °C).

## Извлечение и утилизация аккумулятора

Встроенный литий-ионный аккумулятор содержит вещества, представляющие опасность для окружающей среды. Перед утилизацией аккумулятора в соответствующем пункте переработки его должен извлечь из устройства квалифицированный специалист.

- для утилизации аккумулятор необходимо вынуть из устройства;
- при извлечении аккумулятора устройство должно быть отключено от электросети;
- аккумулятор необходимо утилизировать безопасным способом.

### ВНИМАНИЕ!

Перед извлечением аккумулятора отключите прибор от источника питания и максимально израсходуйте заряд аккумулятора.

Ненужные аккумуляторы необходимо утилизировать в приспособленном для этого месте.

Запрещается оставлять устройство при высокой температуре во избежание взрывов.

При нарушении правил эксплуатации из аккумулятора может вылиться жидкость. В случае контакта с такой жидкостью промойте пораженный участок водой и обратитесь за медицинской помощью.

### Инструкции по извлечению:

1. Переверните робота, с помощью подходящего инструмента открутите винты на его задней части, а затем снимите крышку.
2. Чтобы извлечь аккумулятор, отсоедините клеммы между аккумулятором и печатной платой.

## Информация об утилизации и переработке отходов электрического и электронного оборудования (WEEE)



Все устройства с символом отдельного сбора обработанного электрического и электронного оборудования (Директива WEEE 2012/19/EU) следует утилизировать отдельно от несортируемых бытовых отходов. С целью охраны здоровья и защиты окружающей среды такое оборудование необходимо сдавать на переработку в специальные пункты приема электрического и электронного оборудования, определенные правительством или местными органами власти. Правильная утилизация и переработка помогут предотвратить возможные негативные последствия для окружающей среды и здоровья человека. Для получения информации о местонахождении и порядке приема устройств в пунктах приема обратитесь в компанию, занимающуюся установкой оборудования, или в местные органы власти.

1. Dreame is liable to the consumer for any lack of conformity in material or workmanship not detectable at the time of the purchase.
2. Warranty period: please refer to the customer service office for more information. If the territory where the consumer is located has different regulations, local regulations prevail.
3. The warranty will not be applicable in the following cases:
  - a) Issues due to carelessness, use, or installation that does not comply with the instructions provided by Dreame.
  - b) Tampering and/or modifications of the product by entities or individuals not expressly authorized by Dreame.
  - c) Damage due to accidental causes and/or negligence on the part of the consumer, with particular reference to external parts.
  - d) Parts subject to wear that do not have manufacturing defects.
  - e) No valid purchasing document (receipt, invoice, or other) is provided to certify the date the product was purchased.
  - f) The model and/or numbers of the product on the purchase certificate is not consistent with the model and/or numbers shown on the product.
4. Please scan the QR code to get after-sales contact information.
5. The after-sales service (including quality warranty) in diverse regions is solely applicable to the local version of Dreame products. Please contact the after-sales service in the region where your product version originates for support.

### Contact us



 **Website:** <https://global.dreame.tech.com>

1. Dreame несет ответственность перед потребителями за любое несоответствие материалов или качества изготовления, которое не было обнаружено в момент покупки.
2. Гарантийный срок: пожалуйста, обратитесь в офис обслуживания клиентов для получения дополнительной информации. Если территория, на которой находится потребитель, имеет разные правила, преимущественную силу имеют местные правила.
3. Гарантийное обязательство не распространяется на следующие случаи:
  - a) Небрежность, использование или установка без учета инструкций, предоставленных Dreame;
  - b) Вмешательство и (или) модификация изделия лицами, прямо не уполномоченными Dreame;
  - c) Повреждения, вызванные случайными причинами и (или) небрежностью со стороны потребителя, особенно в отношении внешних компонентов;
  - d) Детали, подверженные износу, которые не имеют производственных дефектов;
  - e) Отсутствие действительного документа о покупке (квитанции, чека или др.), подтверждающего дату покупки изделия;
  - f) Несоответствие модели и (или) номера изделия в сертификате покупки указанным на изделии.
4. Отсканируйте QR-код, чтобы получить контактные данные центра послепродажного обслуживания.
5. Послепродажное обслуживание (включая гарантию качества) в различных регионах распространяется исключительно на локальную версию продукции Dreame. Для получения технической поддержки обратитесь в службу послепродажного обслуживания в том регионе, где продается ваша версия продукта.

The word "dreame" is the abbreviation of Dreame Technology Co., Ltd. and its subsidiaries in China. It is the transliteration of the company's Chinese name "追觅", which means striving for excellence in every endeavor and reflects the company's vision of continuous pursuit, exploration and search in technology.

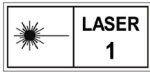

For more support, contact us via <https://global.dreametech.com>

Manufactured by: Huiyun Technology (Suzhou) Co., Ltd.

Made in China



RU-A00  
10/2025