

Hisense

КРАТКОЕ РУКОВОДСТВО ПОЛЬЗОВАТЕЛЯ

Внимательно прочитайте данное перед первым
использованием телевизора.

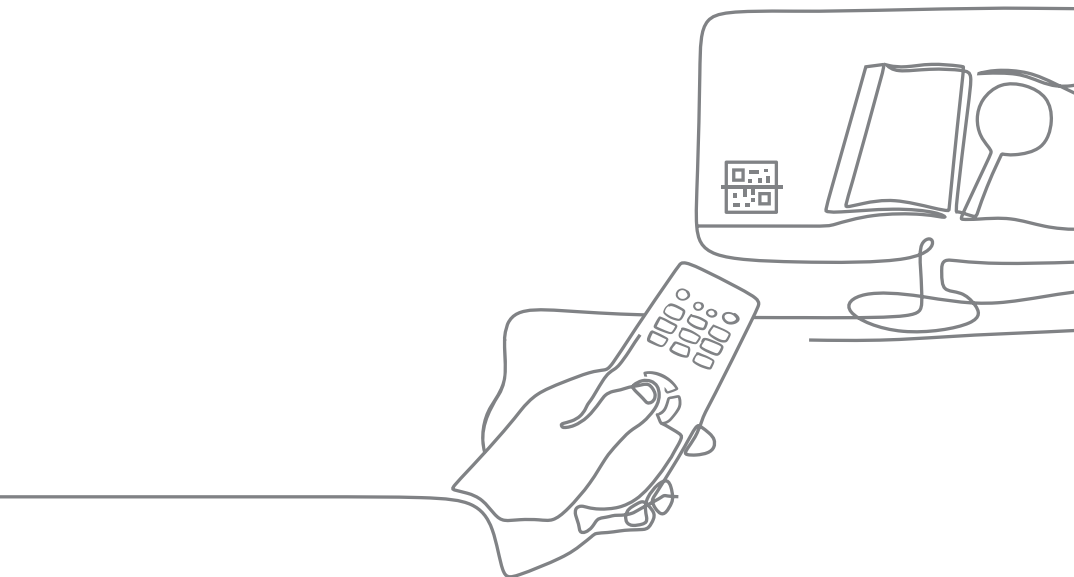

20169773

Русский

Рисунки и иллюстрации в предоставленном руководстве могут отличаться от фактического вида устройства.

Часть функций программного обеспечения может быть изменена в процессе обновления системы.

Если у вас возникли трудности при настройке телевизора, рекомендуем изучить советы по устранению неполадок в руководстве пользователя или электронном руководстве.

Найти электронное руководство

С этим телевизором поставляется Краткое руководство пользователя, а также встроенное Электронное руководство (**Настройки > Поддержка > Электронное руководство**).

Электронное руководство поддерживает такие функции



Поиск

Найдите нужную вам информацию.



Попробовать

Перейдите прямо на страницу функции, чтобы испытать ее.



QR-код

Отсканируйте, чтобы открыть Электронное руководство на мобильном телефоне.

Содержание

Монтаж.....	1
Внешний вид и подключение.....	4
Пульт дистанционного управления.....	6
Спецификации.....	8
Прочее.....	10

Список аксессуаров

С телевизором поставляются следующие аксессуары:

Краткое руководство пользователя × 1	Основание × 2	Батарейки AAA × 2
Пульт дистанционного управления × 1	Кабель питания × 1	Винты × 6 (85")
Винты × 4 (43"/50"/55"/58"/65"/75")		
Гайка × 2 (для установки настенного кронштейна) (50"/55")		
Гайка × 4 (для установки настенного кронштейна) (65")		

ПРИМЕЧАНИЕ

- Аксессуары могут отличаться от списка, приведенного выше, в зависимости от модели, страны и региона. См. ваш комплект аксессуаров.

Декларация

Любой контент и любые сервисы, доступные через это устройство, предназначенные только для личного использования не в коммерческих целях, являются собственностью соответствующих владельцев и защищаются законами об авторском праве, патентах, торговых знаках и другими нормативами. Запрещается изменять, копировать, публиковать, загружать, распространять, переводить, продавать или использовать и распространять продукты на их основе без предварительного разрешения владельца контента или поставщика сервиса.

Вы подтверждаете, что несете исключительную ответственность за риски, связанные с использованием этого устройства, а также риски, связанные с удовлетворительным качеством, производительностью и точностью любого контента и сервиса, доступного через это устройство. В максимально допустимой

действующим законодательством степени это устройство и контент и сервисы сторонних поставщиков предоставляются «как есть» без какой-либо гарантии, явной или подразумеваемой.

Производитель прямо заявляет, что он не несет ответственности за любые гарантии и условия, явные или подразумеваемые, связанные с этим устройством и любым контентом и сервисом, включая в том числе гарантию пригодности для продажи, удовлетворительного качества, пригодности для определенной цели, точности, тишины и нарушения прав третьих сторон. В степени, максимально допустимой действующим законодательством, производитель отказывается от гарантии точности, допустимости, своевременности, легитимности и полноты любого контента или сервиса, предоставляемого через это устройство, или соответствия устройства, контента или сервиса вашим требованиям, а также защиты от прерываний и ошибок при использовании устройства, контента

или сервиса. В степени, максимально допустимой действующим законодательством, производитель в любой ситуации, в том числе из-за халатности или ошибки, не несет ответственности за юридические действия или обязательства по возмещению убытков, которые возникают в результате или в связи с информацией, загруженной на данное устройство, или в связи с использованием устройства, контента или сервиса вами или любой третьей стороной.

Любой контент и сервис предоставляется «как есть» и является собственностью соответствующей третьей стороны. Поэтому производитель не предоставляет гарантии изменения, приостановки, отмены, завершения соответствующих контентов и сервисов и не несет ответственности за юридические последствия и обязательства по возмещению убытков, которые возникают в связи с их использованием.

Производитель сохраняет за собой право на ограничение использования или доступа к определенному контенту или сервису. Так как контент и сервисы передаются по сетям и каналам третьих сторон, производитель не отвечает за их поддержку и не обязан предоставлять такую поддержку.

**ВНИМАНИЕ**
РИСК ПОРАЖЕНИЯ
ЭЛЕКТРИЧЕСКИМ ТОКОМ

Не открывайте заднюю крышку.

Ни при каких обстоятельствах пользователю не разрешается выполнять какие-либо процедуры внутри телевизора. Их может выполнять только квалифицированный специалист.

 Этот символ означает наличие опасного напряжения, не изолированного внутри продукта, которое может привести к травмам при ударе электрическим током.

 Этот символ означает важные инструкции по эксплуатации и обслуживанию.

Предупреждение

Опасность в случае нарушения устойчивости

Телевизор может упасть, что может привести к серьезной травме или смерти. Вы можете избежать многих травм, в том числе у детей, следуя простым мерам предосторожности, например:

- **ВСЕГДА** используйте стеллажи или подставки, или методы крепления, рекомендованные изготовителем телевизора.
- **ВСЕГДА** используйте такие предметы мебели, которые могут надежно поддерживать телевизор.
- **ВСЕГДА** проверяйте, не выступает ли нижняя часть основания телевизора за край опорной поверхности.

- **ВСЕГДА** разъясняйте детям опасности, возникающие при попытке взобраться на мебель, на которой установлен телевизор, чтобы дотянуться до него или до элементов управления им.
- **ВСЕГДА** прокладывайте шнуры и кабели, подключенные к телевизору так, чтобы о них нельзя было зацепиться, потянуть их или схватить.
- **НИКОГДА** не устанавливайте телевизор в неустойчивом положении.
- **НИКОГДА** не устанавливайте телевизор на высокой мебели (например, на шкафах), не закрепив надежно как мебель, так и телевизор.
- **НИКОГДА** не размещайте под телевизором любую ткань или другой материал.
- **НИКОГДА** не кладите на верх телевизора или мебели, на которой размещен телевизор, предметы, которые могут привлечь детей, например, игрушки и пульты дистанционного управления.

Если вы перемещаете имеющийся у вас телевизор, соблюдайте такие же меры предосторожности.

Меры предосторожности

Изучите следующие меры предосторожности при использовании телевизора и сохраните их. Всегда следуйте данным инструкциям и обращайтесь внимание на предупреждения.

1. Меры предосторожности и инструкции по эксплуатации

Прочитайте все меры предосторожности и инструкции по эксплуатации и сохраните их.

2. Предупреждения

Обращайте внимание на все предупреждения в инструкции по эксплуатации и на устройстве.

3. Очистка

Отсоедините телевизор от розетки перед очисткой. Не используйте жидкие, абразивные или аэрозольные средства для очистки, они могут повредить корпус и экран телевизора. Используйте слегка влажную ткань для очистки.

4. Настенный кронштейн

Настенный кронштейн доступен только для некоторых моделей. Если настенный кронштейн не поставляется вместе с этим изделием, вы можете купить его отдельно в местном магазине. Размеры указаны на странице Установка настенного кронштейна.

5. Вода и влага

Не допускайте попадания жидкости и капель на устройство. Не следует ставить предметы, заполненные жидкостью, например, вазы, на устройство.

6. Место установки

Не размещайте телевизор на неустойчивом основании, подставке или столе. Это может привести к падению и повреждению телевизора и серьезной травме. Используйте только рекомендуемые производителем или продавцом подставки и кронштейны.

7. Вентиляция

Разъемы и отверстия на корпусе предназначены для вентиляции, обеспечения надежной

работы телевизора и его защиты от перегрева. Не закрывайте вентиляционные отверстия и никогда не размещайте телевизор в замкнутой области, например во встроенном шкафу, без соответствующей вентиляции. Расстояние от всех сторон устройства до других предметов должно составлять не меньше 10 см, задняя стенка телевизора должна быть на расстоянии 6 см от стены.

8. Источник питания

Для этого телевизора следует использовать только источник питания, указанный на маркировке. Если вы не уверены в том, какой источник питания у вас дома, обратитесь к продавцу телевизора или в местную электрокомпанию.

9. Защита кабеля питания

Кабели питания следует прокладывать таким образом, чтобы никто не наступал на них и чтобы они не были зажаты. Особое внимание следует уделить местам подключения кабеля к розетке и разъемам. Сетевой штепсель используется как средство выключения и должен находиться в легкой доступности.

10. Гроза

Для защиты телевизора во время грозы или в длительные периоды бездействия отсоедините его от розетки и отключите антенну или кабельную систему. Это защитит телевизор при ударе молнии или скачках напряжения в сети.

11. Линии питания

Внешнюю антенну не следует размещать вблизи линий электропередач или других электрических силовых цепей, а также в местах, где она может упасть на такие линии и цепи. При установке внешней антенны следует убедиться, что она не касается таких линий и цепей, так как контакт с ними может привести к серьезной травме.

12. Перегрузка

Не допускайте перегрузки сетевых розеток и удлинителей, так как это может привести к возгоранию или удару электрическим током.

13. Попадание жидкости и других предметов

Не вставляйте какие-либо предметы в отверстия телевизора, так как они могут прикоснуться к компонентам под напряжением или вызвать короткое замыкание, что приведет к возгоранию или поражению электрическим током. Не допускайте попадания жидкости на поверхность или внутрь телевизора.

14. Заземление внешней антенны

Если к телевизору подключена внешняя антенна или кабельная система, их следует заземлить для защиты от скачков напряжения и статического напряжения.

15. Сервис

Не пытайтесь ремонтировать телевизор самостоятельно и не открывайте корпус телевизора, так как вы можете получить травму в результате удара электрическим током. Все сервисные процедуры должен выполнять квалифицированный специалист.

16. Ситуации, требующие обращения в сервисный центр

Отсоедините телевизор от розетки и обратитесь к квалифицированному специалисту в следующих ситуациях:

(а) Если кабель питания или штепсель

повреждены.

- (б) Если на телевизор пролилась жидкость или внутрь попали какие-то предметы.
- (в) Если телевизор был намочен (например, под дождем).
- (г) Если телевизор не работает, как ожидается. Используйте только те настройки телевизора, которые описаны в настоящем руководстве, так как попытка изменения других настроек может привести к неисправностям, устранить которые сможет только квалифицированный специалист.
- (д) Если телевизор уронили или корпус телевизора был поврежден.
- (е) Если в работе телевизора появились существенные изменения — это означает, что требуется обращение в сервисный центр.

17. Замена компонентов

Если требуется замена компонентов, необходимо убедиться, что специалист использует компоненты, указанные производителем, или компоненты с такими же характеристиками. Использование других компонентов может привести к возгоранию, поражению электрическим током и другим опасностям.

18. Проверка безопасности

После завершения процедуры обслуживания или ремонта попросите специалиста выполнить проверку безопасности телевизора.

19. Источники тепла

Устройство следует размещать вдали от источников тепла, таких как радиаторы, обогреватели, плиты и других устройств (в том числе усилителей), излучающих тепло.

20. Источники огня

Устройство следует размещать вдали от открытых источников огня, таких как зажженные свечи.

21. Остаточные запахи

Исходящий от телевизора запах пластика — это нормальное явление. Со временем он исчезнет.



Не используйте вместе старые и новые батарейки или батарейки разного типа. Не подвергайте батарейки воздействию тепла, например, прямых солнечных лучей или открытого огня. Убедитесь, что положительный и отрицательный полюса батареек расположены в правильном положении.



Устройство не должно подвергаться воздействию жидкости в виде капель или спрея; также нельзя ставить на устройство предметы, наполненные жидкостью.



Чтобы полностью отключить телевизор от питания, извлеките вилку электропитания из розетки. Убедитесь, что розетка и вилка электропитания легко доступны.



Переменное напряжение: этот символ означает, что приведенное номинальное напряжение - переменное.



Продукт класса II: этот символ означает, что для устройства не требуется подключать защитное заземление.

Монтаж

⚠ ОСТОРОЖНО

- Обязательно отсоединяйте шнур питания переменного тока перед установкой подставки или кронштейна для настенного монтажа.
- Дисплей телевизора - это очень хрупкий компонент. Убедитесь, что на экране телевизора нет царапин или повреждений от твердых предметов или от давления.
- После завершения установки убедитесь, что телевизор надежно установлен на подставке или прикреплен к настенному креплению, прежде чем снимать всю защитную пленку, если такая имеется.

► Установка подставки

Следуйте иллюстрации и текстовым инструкциям ниже, чтобы закончить установку:

43"/50"/55"/58"/65"/75"

1. Аккуратно положите телевизор экраном вниз (модели 43"/50"/55"/65"/75") или экраном вверх (модель 58") на мягкую ровную поверхность, чтобы избежать повреждений или царапин на экране.
2. Извлеките две стойки из пакета с аксессуарами, а затем вставьте их в разъемы в нижней части телевизора.
3. Надежно прикрепите основание к телевизору 4 винтами.

43"

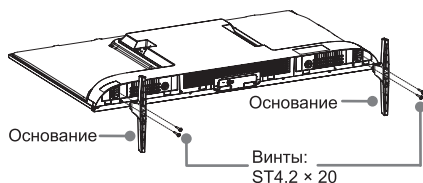

50"/55"/65"



58"

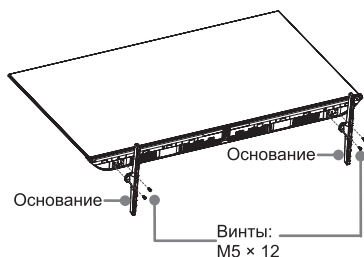

75"

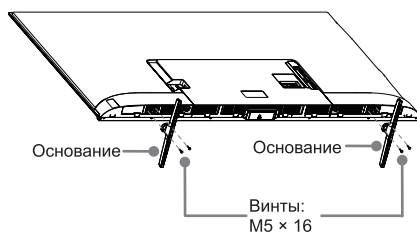

85"

ОСТОРОЖНО: Строго соблюдайте инструкции при установке основания. Для установки требуются минимум два человека.

1. Откройте коробку в соответствии с инструкцией по распаковке. После извлечения оснований достаньте верхнюю подушку, левую и правую боковые подушки и верхнюю подушку экрана. Совместите боковые подушки с выемками на верхней подушке, чтобы они не мешали установке основания. Разместите верхнюю подушку экрана над верхней и боковыми подушками, как показано на схеме.

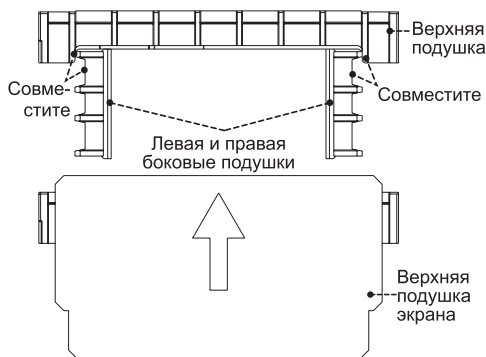

2. Два человека должны встать слева и справа от телевизора. Каждый человек должен держать заднюю часть телевизора одной рукой и поддерживать нижнюю часть коробки другой рукой. Уложите телевизор экраном вверх на подушку так, чтобы задняя часть касалась верхней подушки экрана. Когда телевизор устойчив, аккуратно снимите нижнюю часть коробки, как показано на схеме.

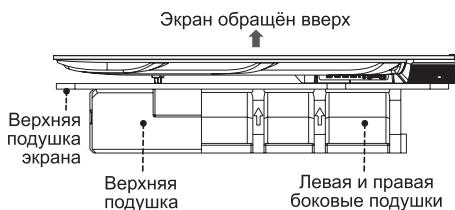

3. Вставьте подставку в отверстия в нижней части телевизора до надёжной фиксации. Закрепите подставку винтами из комплекта аксессуаров. После завершения установки аккуратно поставьте телевизор вертикально.



► Установка настенного кронштейна

Перед тем как следовать инструкциям стороннего производителя по установке настенного крепления, необходимо выполнить следующие действия:

1. Поместите телевизор на чистую, надёжную и мягкую поверхность.
2. Снимите стойки для телевизора, если они были установлены.
3. Извлеките гайки из пакета для принадлежностей и затяните их в отверстиях задней крышки (см. рис. 1). (только для 50"/55"/65")
4. Установите распорные детали (не входят в комплект) между телевизором и кронштейном (см. рис. 2).

50"/55"

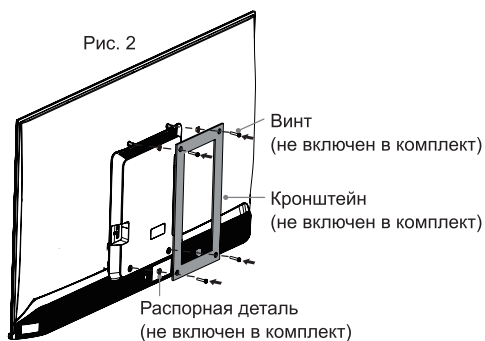
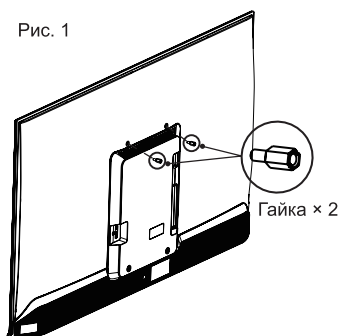

65"

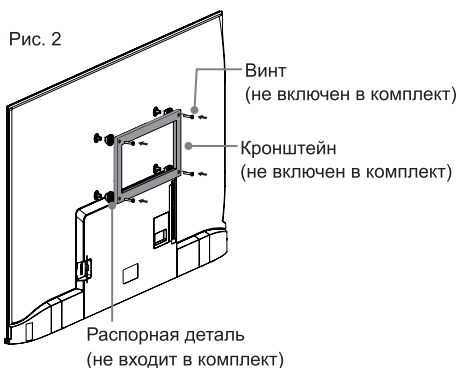
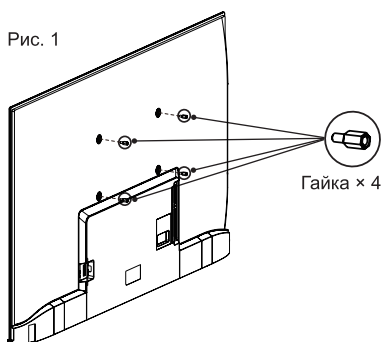

⚠ ОСТОРОЖНО

При монтаже телевизора на стену придерживайтесь инструкций, которые прилагаются к настенному кронштейну. В случае неправильного монтажа телевизор может упасть и нанести материальный ущерб или телесные повреждения.

- Разместите промежуточные вставки между телевизором и кронштейном.
- Ниже приведены стандартные размеры.

Схема расположения отверстий для крепления на стене (мм)	200 × 300 (43"/58"/75") 200 × 400 (50"/55") 400 × 200 (65") 500 × 400 (85")
Размер винта для крепления на стене	M6
Количество винтов для настенного крепления	4

8,0 - 10,0 мм (43"/50"/55"/58"/65"/75")
10,2 - 12,2 мм (85")

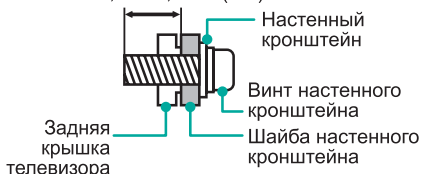

- Не рекомендуется установка телевизора на наклонной стене, и при установке телевизора на стену убедитесь, что телевизор расположен параллельно относительно стены и не наклоняется вперед.



📌 ПРИМЕЧАНИЯ

- Диаметр и длина винтов зависит от модели кронштейна.
- Настенный кронштейн является дополнительной принадлежностью. Ваше устройство может поставлять без кронштейна. См. наличие фактических аксессуаров.

Внешний вид и подключение

43"/50"/55"/65"

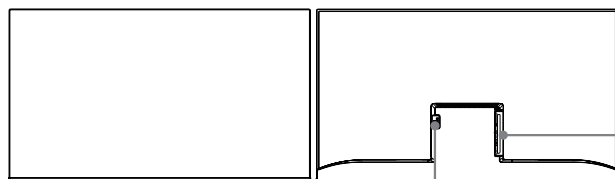

- Индикатор питания
- Кнопка питания (Режим ожидания / Источник)

58"

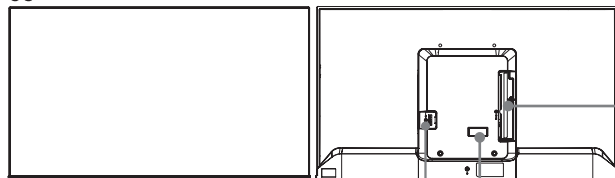

- Индикатор питания
- Кнопка питания (Режим ожидания / Источник)

75"/85"

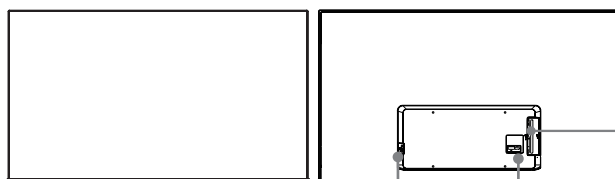

- Индикатор питания
- Кнопка питания (Режим ожидания / Источник)

ПРИМЕЧАНИЯ

- Для 43"/50"/55"/58"/65": Разъем ANT2 поддерживает электропитание спутниковой антенны (13/18 В, 420 мА макс.). Для 75"/85": Разъем ANT2 поддерживает электропитание спутниковой антенны (13/18 В, 0,5 А макс.).
- После включения телевизора необходимо несколько секунд для загрузки программы. Не выключайте телевизор сразу после включения, это может вызвать неполадки.
- Изображение приводится исключительно в справочных целях.

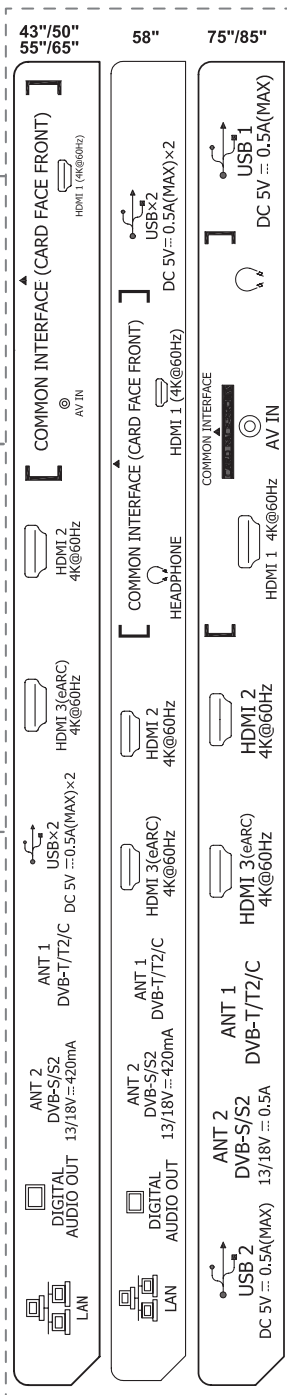













Элемент	Описание
Индикатор питания	В режиме ожидания подсветка экрана белого цвета.
Кнопка питания (Режим ожидания / Источник)	Нажмите кнопку, чтобы включить телевизор. Нажмите ее еще раз, чтобы вызвать меню управления и выбрать один из выходов. Длительное нажатие кнопки подтверждает выбор.
ANT (DVB-T/T2/C)	Подключите внешнюю VHF/UHF-антенну или кабель.
ANT (DVB-S/S2)	Подключите внешнюю спутниковую антенну.
HDMI	Подключите HDMI-кабель от внешнего оборудования.
HDMI (eARC)	Подключите HDMI-кабель от внешней цифровой аудиосистемы. Работает только при подключении к аудиореceiverу, поддерживающему функцию eARC.
AV IN	Подключите композитный видеокабель и левый/правый аудиокабели от внешнего AV-устройства.
USB	<p>Подключите USB-накопитель для просмотра фотографий, прослушивания музыки или просмотра фильмов.</p> <p>Примечания:</p> <ul style="list-style-type: none"> • При подключении жёсткого диска или USB-хаба всегда подключайте сетевой адаптер внешнего устройства к источнику питания. Устройства USB 1.1 или USB 2.0 с потреблением тока выше 500 мА или напряжением выше 5 В могут не поддерживаться. Максимальный поддерживаемый ток для устройств USB 3.0 составляет 1 А (только для некоторых моделей). Превышение максимального тока может привести к повреждению устройства или потере данных. • Некоторые цифровые камеры могут быть несовместимы с телевизором.
DIGITAL AUDIO OUT	Подключите оптический кабель от внешней цифровой аудиосистемы.
LAN	Подключите кабель Ethernet для доступа в Интернет.
COMMON INTERFACE	<p>Вставьте модуль CI+, чтобы смотреть кодированные сервисы, включая платное ТВ или отдельные HD-каналы.</p> <p>Примечания:</p> <ul style="list-style-type: none"> • Не вставляйте и не удаляйте модуль CI+ слишком часто, это может вывести интерфейс из строя. • Вы можете получить CI+ модуль и Smart Card у поставщика соответствующих услуг. • CI+ не поддерживается в некоторых странах и регионах.
HEADPHONE (58"/75"/85")	<p>Подключите наушники, чтобы слушать звук телевизора.</p> <p>Примечание: Чрезмерное звуковое давление в наушниках может привести к ухудшению слуха.</p>

➤ ПРИМЕЧАНИЯ

- Проверьте расположение и тип разъемов перед подключением каких-либо кабелей и устройств. Плохо зафиксированные соединения могут привести к ухудшению качества изображения или проблемам с цветом. Убедитесь, что все соединения надежны и безопасны.
- Не все аудио/видеоустройства могут быть подключены к телевизору. Сведения о совместимости и подключении смотрите в руководстве пользователя аудио/видеоустройства.
- Перед подключением внешнего устройства отсоедините кабель питания от розетки. В противном случае существует риск поражения электрическим током.
- Расположение и названия разъемов могут различаться в зависимости от модели телевизора; не все разъемы доступны на всех моделях.

Пульт дистанционного управления

▶ Кнопки пульта дистанционного управления

КНОПКА	ОПИСАНИЕ
	Включение питания / Режим ожидания
	Выбор источника сигнала
Цифровые кнопки	Выбор канала или ввод цифр
Четыре цветные кнопки	Кнопки специальных функций
GUIDE	Отображение электронного телегида. Для моделей с кнопкой  при ее длительном нажатии используется как кнопка CH.LIST
CH.LIST	Список каналов
▶	Кнопки воспроизведения
☰	Нажмите для входа в меню
 (^ / v / < / >)	Навигационная панель (вверх/вниз/влево/вправо). Во время просмотра нажмите «влево» или «вправо», чтобы просмотреть информацию о текущей программе
OK	Кнопка подтверждения
	В меню или приложении нажмите, чтобы вернуться на предыдущий экран. На некоторых моделях при длительном нажатии выполняет функцию кнопки EXIT (<i>выход из меню или приложения</i>)
	Отображение главного экрана
VOL	Громкость (больше/меньше)
CH	Канал (вперед/назад)
	Отключение и включение звука телевизора. Для моделей с кнопкой  при ее длительном нажатии используется как кнопка SUBTITLE
EXIT	Выход из меню или приложения
	Активация микрофона
INFO	Отображение информации о текущей программе. Для моделей с кнопкой  при ее длительном нажатии используется как кнопка TEXT
SUBTITLE/SUB.	Включает или отключает субтитры. На некоторых моделях при длительном нажатии работает как кнопка AD (<i>выбор режима AD</i>)
AD	Выберите режим AD (доступно только в отдельных странах, регионах и моделях)
Кнопки приложений	Кнопки быстрого доступа к ПРИЛОЖЕНИЮ
TEXT	Включение и выключение функции телетекста. Для моделей с кнопкой  при ее длительном нажатии используется как кнопка INFO
123	Выбор канала или ввод цифр Кнопки специальных функций
HomeOS	Откройте интерфейс HomeOS
	Активируйте голосового помощника с ИИ. Эта функция может быть недоступна в некоторых сценариях
	Эта настраиваемая кнопка обеспечивает быстрый доступ к определяемой пользователем функции
Q	Быстрый доступ к поиску

ПРИМЕЧАНИЯ

- Прилагаемый в комплекте пульт дистанционного управления будет варьироваться в зависимости от модели, страны/региона. Проверьте информацию в соответствии с фактическим пультом дистанционного управления в наборе принадлежностей.
- Перечисленные здесь кнопки приведены только для справки. Ваш фактический пульт дистанционного управления может отличаться в зависимости от модели, страны или региона.

► Установка батареек в пульт управления

1. Отодвиньте заднюю крышку, чтобы открыть батарейный отсек в пульте дистанционного управления.
2. Вставьте две батарейки AAA. Сопоставьте концы батареек с символами (+) и (-) с символами (+) и (-) в батарейном отсеке.
3. Закройте крышку батарейного отсека.

☒ ПРИМЕЧАНИЯ

- Батарейки необходимо утилизировать в специально отведенном для этого месте.
- Не используйте батарейки разных типов, а также не вставляйте использованные батарейки вместе с новыми.
- Сразу извлекайте разряженные батарейки, чтобы предотвратить протекание кислоты в батарейный отсек.
- Если вы не собираетесь использовать пульт дистанционного управления в течение длительного времени, извлеките батарейки.
- Нахождение батареи в среде с чрезвычайно высокой температурой может привести к взрыву или утечке легковоспламеняющейся жидкости или газа.
- Химические вещества, содержащиеся в батарейках, могут вызвать сыпь. В случае протекания батарейки протрите батарейный отсек тканью. При контакте химических веществ с кожей незамедлительно промойте ее водой.
- При замене батареи на батарею неправильного типа существует опасность возгорания или взрыва.
- Сжигание батареи в огне или горячей печи, механическое раздавливание или разрезание батареи может привести к взрыву.
- Нахождение батареи в среде с чрезвычайно низким давлением воздуха может привести к взрыву или утечке легковоспламеняющейся жидкости или газа.

► Сопряжение пульта дистанционного управления (только для пультов ДУ, поддерживающих функцию Bluetooth)

Включите телевизор и выполните сопряжение с пультом дистанционного управления. Держите пульт дистанционного управления на расстоянии 3 метров от телевизора. Нажмите любую кнопку для сопряжения (кроме кнопок питания и активации микрофона).

☒ ПРИМЕЧАНИЯ

- В особых случаях для сопряжения можно нажать и удерживать кнопку [≡].
- Если во время сопряжения произошла неизвестная ошибка, это могло быть вызвано помехами. Попробуйте устранить источник помех и выполните сопряжение снова.
- Если с пультом дистанционного управления произошла неизвестная ошибка при нормальном уровне заряда батареек, извлеките батарейки, нажмите и удерживайте любую кнопку в течение 1-2 секунд, а затем вставьте их обратно. Пульт дистанционного управления должен работать нормально.
- Пульт дистанционного управления не может быть сопряжен с телевизором, когда тот находится в режиме ожидания.

► Рабочий диапазон пульта дистанционного управления

1. Пульт дистанционного управления может работать на расстоянии до 8 метров перед телевизором.
2. Рабочий угол пульта дистанционного управления: принимая датчик дистанционного управления за вершину, на расстоянии 6 метров его контролируемый горизонтальный угол находится в пределах $\pm 30^\circ$, а вертикальный угол - в пределах $\pm 15^\circ$.
3. Рабочее расстояние может варьироваться в зависимости от уровня освещенности комнаты.

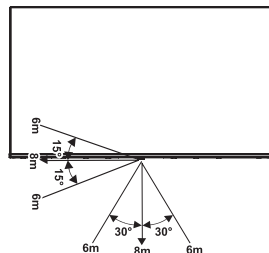

Утилизация пульта дистанционного управления

Изделие запрещается повреждать, разбирать или выбрасывать вместе с бытовыми отходами. Его необходимо упаковать и передать в соответствующий пункт для переработки.

Спецификации

Характеристики, внешний вид и спецификации могут измениться без уведомления.

Элемент		43"	50"
Размеры (Ш × В × Г)	Без стойки	37,9 × 22,1 × 3,1 дюймов (963 × 562 × 79 мм)	43,7 × 25,6 × 2,8 дюймов (1111 × 650 × 71 мм)
	Со стойкой	37,9 × 24,1 × 9,4 дюймов (963 × 612 × 238 мм)	43,7 × 27,7 × 9,7 дюймов (1111 × 703 × 247 мм)
Вес	Без стойки	13,0 фунта (5,9 кг)	17,6 фунта (8,0 кг)
	Со стойкой	13,5 фунта (6,1 кг)	18,1 фунта (8,2 кг)
Размер активного экрана (по диагонали)		108 см	126 см
Мощность звука		10 Вт + 10 Вт	10 Вт + 10 Вт
Удельная мощность в рабочем режиме		0,020 Вт/см ²	0,017 Вт/см ²
Элемент		55"	58"
Размеры (Ш × В × Г)	Без стойки	48,3 × 28,1 × 2,7 дюймов (1226 × 714 × 69 мм)	51,0 × 29,8 × 3,2 дюймов (1295 × 756 × 81 мм)
	Со стойкой	48,3 × 29,5 × 11,7 дюймов (1226 × 750 × 298 мм)	51,0 × 31,1 × 11,7 дюймов (1295 × 791 × 298 мм)
Вес	Без стойки	20,5 фунта (9,3 кг)	25,8 фунта (11,7 кг)
	Со стойкой	20,9 фунта (9,5 кг)	26,2 фунта (11,9 кг)
Размер активного экрана (по диагонали)		139 см	146 см
Мощность звука		10 Вт + 10 Вт	10 Вт + 10 Вт
Удельная мощность в рабочем режиме		0,015 Вт/см ²	0,018 Вт/см ²
Элемент		65"	75"
Размеры (Ш × В × Г)	Без стойки	56,9 × 33,0 × 2,8 дюймов (1445 × 837 × 70 мм)	65,7 × 37,7 × 3,0 дюймов (1668 × 957 × 77 мм)
	Со стойкой	56,9 × 34,4 × 11,7 дюймов (1445 × 874 × 298 мм)	65,7 × 39,5 × 14,2 дюймов (1668 × 1003 × 360 мм)
Вес	Без стойки	27,8 фунта (12,6 кг)	40,8 фунта (18,5 кг)
	Со стойкой	28,2 фунта (12,8 кг)	41,4 фунта (18,8 кг)
Размер активного экрана (по диагонали)		164 см	189 см
Мощность звука		10 Вт + 10 Вт	15 Вт + 15 Вт
Удельная мощность в рабочем режиме		0,013 Вт/см ²	0,015 Вт/см ²
Элемент		85"	
Размеры (Ш × В × Г)	Без стойки	74,4 × 42,8 × 3,0 дюймов (1890 × 1087 × 75 мм)	
	Со стойкой	74,4 × 44,7 × 3,0 дюймов (1890 × 1135 × 430 мм)	
Вес	Без стойки	59,3 фунта (26,9 кг)	
	Со стойкой	61,3 фунта (27,8 кг)	
Размер активного экрана (по диагонали)		215 см	
Мощность звука		15 Вт + 15 Вт	
Удельная мощность в рабочем режиме		0,013 Вт/см ²	

Энергопотребление в выключенном состоянии		Н/Д
Энергопотребление в режиме ожидания		0,5 Вт
Потребляемая мощность		См. паспортную табличку.
Источник питания		См. паспортную табличку.
Разрешение экрана		3840 × 2160
Телевизионные системы	Аналоговые	PAL-D/K, B/G, I, SECAM-D/K, B/G
	Цифровые	DVB-T/T2, DVB-C, DVB-S/S2
Условия эксплуатации		Температура: 5°C - 40°C Влажность: 20% - 80% относительной влажности Атмосферное давление: 86 кПа - 106 кПа
HDMI-вход		RGB / 60 Гц (640 × 480, 800 × 600, 1024 × 768) YUV / 60 Гц (480i, 480p, 720p, 1080i, 1080p) YUV / 50 Гц (576i, 576p, 720p, 1080i, 1080p) 24 Гц 25 Гц 30 Гц 50 Гц 60 Гц (3840 × 2160)
Стандарты беспроводных LAN		IEEE 802.11a/b/g/n/ac

Прочее

▶ Утилизация использованного электрического и электронного оборудования



Упаковочные материалы и электрические приборы следует утилизировать соответствующим образом, а не как бытовые отходы. Сдайте это устройство на утилизацию в соответствующей точке сбора для утилизации электрических и электронных отходов. Правильно утилизируя устройство, вы сможете защитить окружающую среду и предотвратите возможные угрозы для здоровья. Утилизация материалов позволяет сохранять природные ресурсы. Поэтому не выбрасывайте старые электрические и электронные устройства как бытовые отходы. Подробную информацию об утилизации этого продукта можно получить в местной администрации, службе по утилизации бытовых отходов или в магазине, где вы приобрели продукт.

▶ Лицензии



Термины HDMI, HDMI High-Definition Multimedia Interface, фирменный стиль HDMI и логотип HDMI являются товарными знаками или зарегистрированными товарными знаками компании HDMI Licensing Administrator, Inc.

для 43"/50"/55"/65"/75"/85"



Производится по лицензии компании DTS, Inc. и/или ее филиалов. Информацию о патентах см. на <https://xperi.com/dts-patents/>. DTS, логотип DTS, DTS:X и логотип DTS:X являются товарными знаками или зарегистрированными товарными знаками компании DTS, Inc. и/или ее филиалов в США и/или других странах. © DTS, Inc. и/или ее филиалы. Все права защищены.

для 58"



ПАТЕНТЫ DTS ПРЕДСТАВЛЕНЫ [HTTP://XPERI.COM/DTS-PATENTS/](http://xperi.com/dts-patents/). ПРОИЗВОДИТСЯ ПО ЛИЦЕНЗИИ КОМПАНИИ DTS, INC. И ЕЕ ФИЛИАЛОВ. DTS, DTS:X И ЛОГОТИП DTS:X ЯВЛЯЮТСЯ ЗАРЕГИСТРИРОВАННЫМИ ТОРГОВЫМИ ЗНАКАМИ ИЛИ ТОРГОВЫМИ ЗНАКАМИ DTS, INC. И ЕЕ ФИЛИАЛОВ В США И/ИЛИ ДРУГИХ СТРАНАХ. © DTS, INC. И ЕЕ ФИЛИАЛОВ. ВСЕ ПРАВА ЗАЩИЩЕНЫ.

для 58"



Dolby, Dolby Vision, Dolby Atmos и логотип с двумя «D» являются товарными знаками Dolby Laboratories Licensing Corporation. Изготовлено по лицензии компании Dolby Laboratories. Конфиденциальные неизданные работы. © Dolby Laboratories, 2012-2024. Все права защищены.

для 43"/50"/55"/65"/75"/85"



Dolby, Dolby Vision, Dolby Atmos и логотип с двумя «D» являются товарными знаками Dolby Laboratories Licensing Corporation. Dolby Vision IQ является товарным знаком Dolby Laboratories Licensing Corporation. Изготовлено по лицензии компании Dolby Laboratories. Конфиденциальные неизданные работы. © Dolby Laboratories, 2012-2024. Все права защищены.