

# RED SOLUTION

Чайник электрический  
**G1300D**

**Руководство  
по эксплуатации**

Гарантийный талон



RUS

Русский язык .....3

KAZ

Казахский язык .....13

**СОДЕРЖАНИЕ**

|   |    |
|---|----|
| МЕРЫ БЕЗОПАСНОСТИ.....                    | 3  |
| Технические характеристики .....          | 5  |
| Комплектация.....                         | 5  |
| Устройство прибора.....                   | 6  |
| I. ПЕРЕД НАЧАЛОМ ИСПОЛЬЗОВАНИЯ.....       | 7  |
| II. ЭКСПЛУАТАЦИЯ ПРИБОРА.....             | 7  |
| Кипячение воды .....                      | 7  |
| Многоцветная подсветка .....              | 8  |
| Автоматические программы.....             | 8  |
| Автоподогрев.....                         | 8  |
| III. УХОД ЗА ПРИБОРОМ.....                | 9  |
| Хранение и транспортировка.....           | 9  |
| IV. ПЕРЕД ОБРАЩЕНИЕМ В СЕРВИС-ЦЕНТР ..... | 10 |
| V. ГАРАНТИЙНЫЕ ОБЯЗАТЕЛЬСТВА .....        | 11 |
| Гарантийный талон.....                    | 23 |



Изготовитель: НИНГБО КЕЧЕНГ ЭЛЕКТРИК МЕНИФАКЧУР КО ЛТД.  
Адрес: 588 Суи пинг роад, Шангхе таун, Сикси сити, Китай 315318.

Импортер в Российской Федерации: ООО «РЭД». Адрес: 108810, г. Москва, вн. тер. г. муниципальный округ Внуково, п. Совхоза Крёкшино, ул. Озерная, д. 5, стр.1, помещ. 22. ИНН: 7713491474.

**©Red solution®. Все права защищены. 2025**

Воспроизведение, передача, распространение, перевод или другая переработка данного документа или любой его части без предварительного письменного разрешения правообладателя запрещены.

## УВАЖАЕМЫЙ ПОКУПАТЕЛЬ!

Благодарим вас за то, что отдали предпочтение бытовой технике Red solution.

Red solution – это качество, надежность и неизменно внимательное отношение к потребностям клиентов. Надеемся, что вам понравится продукция компании и вы также будете выбирать наши изделия в будущем. Хотите узнать больше? Посетите наш сайт [www.redsolution.companу](http://www.redsolution.companу). Здесь вы найдете самую актуальную информацию о предлагаемой технике и ожидаемых новинках, сможете получить консультацию онлайн, а также заказать продукцию Red solution и оригинальные аксессуары к ней в нашем интернет-магазине.

**Служба поддержки пользователей Red solution в России: 88005118619 (звонок по России бесплатный).**



Прежде чем использовать данное изделие, внимательно прочитайте руководство по эксплуатации и сохраните его в качестве справочника. Правильное использование прибора значительно продлит срок его службы.

Актуальную версию руководства по эксплуатации см. на нашем сайте [www.redsolution.companу](http://www.redsolution.companу) на странице соответствующего продукта. Версия, опубликованная на сайте, считается приоритетной.

**Меры безопасности и инструкции, содержащиеся в данном руководстве, не охватывают все возможные ситуации, которые могут возникнуть в процессе эксплуатации прибора. При работе с прибором руководствуйтесь здравым смыслом, будьте осторожны и внимательны.**

## МЕРЫ БЕЗОПАСНОСТИ

- Чайник G1300D предназначен для нагрева и кипячения воды. Используйте прибор только по назначению. Использование прибора в целях, отличающихся от указанных в данном руководстве, нарушает правила эксплуатации.
- Производитель не несет ответственности за повреждения, вызванные несоблюдением техники безопасности и правил эксплуатации.
- Данный электроприбор предназначен для ис-

пользования в быту и может применяться в квартирах, загородных домах или в других подобных непромышленных условиях. Промышленное или любое другое не целевое использование нарушает условия надлежащей эксплуатации. В этом случае производитель не несет ответственности за возможные последствия.

- Перед подключением к электросети проверьте, совпадает ли ее напряжение с номинальным напряжением питания прибора (см. технические характеристики или заводскую табличку).

- Используйте удлинитель, рассчитанный на потребляемую мощность прибора: несоответствие параметров может привести к короткому замыканию или возгоранию кабеля.

- Подключайте прибор только к розеткам, имеющим заземление, – это обязательное требование электробезопасности. Используя удлинитель, убедитесь, что он также имеет заземление.

- Выключайте прибор из розетки после использования, а также во время его очистки или перемещения. Извлекайте электрошнур сухими руками, удерживая его за штепсель, а не за провод.

**! ВНИМАНИЕ!** Во время работы прибор нагревается! Будьте осторожны! Не касайтесь руками корпуса прибора во время его работы. Во избежание ожога горячим паром не наклоняйтесь над чайником при открывании крышки.

- Разрешается использовать чайник только с основанием, входящим в комплект прибора.
- Не протягивайте шнур электропитания вблизи источников тепла. Следите за тем, чтобы электрошнур не перекусивался и не перегибался, не соприкасался с острыми предметами, углами и кромками мебели.

**! ПОМНИТЕ:** Случайно повредив кабель электропитания, можно вызвать неполадки, которые не соответствуют условиям гарантии, а также получить удар электротоком. При повреждении шнура питания его замену, во избежание опасности, должен производить изготовитель, сервисная служба или аналогичный квалифицированный персонал.

- Не устанавливайте прибор на мягкую и неустойчивую поверхность, не накрывайте его во время работы: это может привести к нарушению работы и поломке прибора.
- Запрещена эксплуатация прибора на открытом воздухе: попадание влаги или посторонних предметов внутрь корпуса прибора может серьезно повредить его.
- Используйте прибор на высоте не более 2000 м.
- Перед очисткой прибора убедитесь, что он отключен от электросети и полностью остыл. Строго следуйте инструкциям по очистке прибора.

**! ЗАПРЕЩАЕТСЯ** погружать корпус и подставку прибора в воду!

- Не проливайте жидкости на основание и разъем.
- Прибор не предназначен для использования лицами (включая детей) с пониженными физическими, психическими или умственными способностями или при отсутствии у них опыта или знаний, если они не находятся под контролем или не проинструктированы об использовании данного прибора лицом, ответственным за их безопасность. Дети должны находиться под присмотром, чтобы не допускать игры с прибором.

- Запрещено самостоятельно ремонтировать прибор или изменять его конструкцию. Ремонт прибора должен производить исключительно специалист авторизованного сервис-центра. Не профессионально выполненная работа может привести к поломке прибора, травмам и повреждению имущества.

**! ВНИМАНИЕ!** Запрещается эксплуатация прибора при любых неисправностях!

### Технические характеристики

Модель .....G1300D  
 Мощность.....1500 Вт  
 Напряжение.....220–240 В~, 50/60 Гц  
 Защита от поражения электротоком.....класс I

Объем.....1,5 л  
 Материал корпуса..... пластик, стекло, металл  
 Тип корпуса..... двойные стенки  
 Крышка..... съемная  
 Автоотключение..... при закипании, без воды, при снятии с базы  
 Подсветка..... светодиодная, многоцветная  
 Управление..... сенсорное  
 Регулировка температуры...40, 60, 80, 90, 95, 100 °С  
 Подогрев.....до 4 ч  
 Защита от перегрева.....есть  
 Длина шнура питания.....0,6 м  
 Отсек для хранения шнура.....есть  
 Габаритные размеры (Ш\*В\*Г).....205\*255\*145 мм  
 Вес нетто.....1,1 кг

### Комплектация

Чайник.....1 шт.  
 Руководство по эксплуатации  
 и гарантийный талон.....1 шт.

**i** Производитель, постоянно совершенствуя свою продукцию, имеет право вносить изменения в конструкцию, комплектацию и технические характеристики изделий без дополнительного уведомления об этом. В технических характеристиках допускается погрешность  $\pm 10\%$ .

## Устройство прибора

1. Крышка
2. Ручка
3. Шнур питания
4. Основание
5. Панель управления
6. Корпус
7. Шкала с подсветкой
8. Кнопки выбора программ
9. Индикатор температуры
10. Индикатор кипения
11. Индикатор подогрева

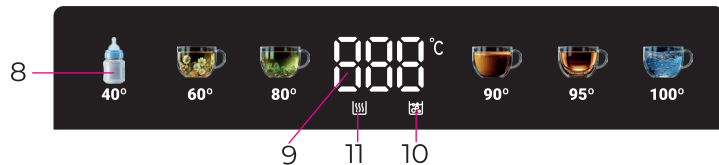
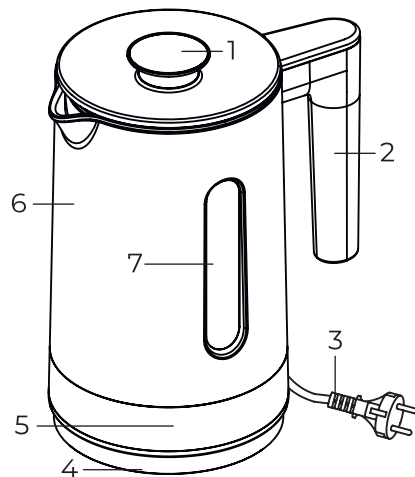

## I. ПЕРЕД НАЧАЛОМ ИСПОЛЬЗОВАНИЯ

Аккуратно достаньте изделие и его комплектующие из коробки. Удалите все упаковочные материалы и рекламные наклейки.

**i** Обязательно сохраните на месте предупреждающие наклейки, наклейки-указатели (при наличии) и табличку с серийным номером изделия на его корпусе!

**i** После транспортировки или хранения при низких температурах необходимо выдерживать прибор при комнатной температуре не менее 2 часов перед включением.

Протрите корпус изделия влажной тканью и дайте ему просохнуть. Убедитесь, что в контактной группе чайника и на его подставке не осталось влаги.

**i** Для удаления возможных посторонних запахов и дезинфекции прибора при первом использовании рекомендуем несколько раз вскипятить и слить воду.

## II. ЭКСПЛУАТАЦИЯ ПРИБОРА



Установите чайник с основанием на твердую ровную сухую горизонтальную поверхность. При

установке следите за тем, чтобы выходящий при кипении пар не попадал на обои, декоративные покрытия, электронные приборы и другие предметы, которые могут пострадать от повышенной влажности и температуры.

Размотайте электрошнур на нужную длину. Лишнюю часть уложите в углубление внизу основания. При необходимости используйте удлинитель подходящей мощности (не менее 2,5 кВт).

### Кипячение воды

1. Снимите чайник с основания, снимите крышку.
2. Налейте в чайник воду. Уровень воды должен находиться между отметками минимального и максимального уровня на шкале на корпусе. Если наполнить чайник водой выше максимального уровня, то при закипании кипяток может разбрызгиваться. Если воды слишком мало, сработает система автоотключения.
3. Закрыйте крышку чайника и установите его на основание.
4. Подключите прибор к электросети. Раздастся звуковой сигнал, загорится дисплей панели управления и подсветка колбы. Если не выполнять никаких действий более 30 секунд, индикация дисплея станет приглушенной, а подсветка колбы погаснет. Через 10 мин бездействия дисплей полностью выключится. Чтобы снова включить дисплей, нажмите любую кнопку.

5. Чтобы вскипятить воду, нажмите кнопку  **100°**, и программа «кипячение» запустится автоматически. Пока вода греется, кнопка  будет мигать, на дисплее будет отображаться текущая температура и индикатор .

6. Когда вода закипит, чайник автоматически выключится и раздастся звуковой сигнал.

7. Если нужно прервать кипячение в любой момент, повторно нажмите любую кнопку.

### Многоцветная подсветка

Пока вода нагревается, колба подсвечивается следующими цветами в зависимости от текущей температуры:

- **синий:** 1-50 °С;
- **фиолетовый:** 51-90 °С;
- **красный:** 91-100 °С.

Когда вода нагреется, подсветка погаснет.

### Автоматические программы

Чайник может вскипятить или подогреть воду до температуры, оптимальной для приготовления определенного напитка:

- **детское питание** (40 °С);
- **белый чай** (60 °С);
- **зеленый чай** (80 °С);
- **кофе** (90 °С);
- **черный чай** (95 °С);
- **кипячение** (100 °С).

1. Нажмите кнопку нужной программы, и начнется нагрев. Пока вода греется, кнопка программы будет мигать, на дисплее будет отображаться текущая температура и индикатор .

2. Если нужно прервать выполнение программы в любой момент, нажмите любую кнопку.

### Автоподогрев

Чайник будет автоматически поддерживать заданную температуру после выполнения автоматической программы (кроме программы «Кипячение»). Во время подогрева на дисплее будет гореть индикатор , а индикатор соответствующей программы будет мигать.

Если снять чайник с основания во время подогрева, то после установки его на основание подогрев продолжится. Если после возвращения чайника

на основании температура воды опустится ниже чем на 7 °С с момента снятия с основания, то подогрев прекратится. Если чайник снят с основания 10 раз подряд, подогрев прекратится.

Чтобы выключить подогрев, нажмите любую кнопку (индикатор  погаснет).

Максимальное время подогрева 4 ч.

### III. УХОД ЗА ПРИБОРОМ

Перед очисткой отключите прибор от электросети и дайте ему полностью остыть. Корпус чайника и основание очищайте влажной мягкой тканью и вытирайте насухо во избежание подтеков.

**! ЗАПРЕЩАЕТСЯ** погружать чайник, основание, шнур электропитания и штепсель в воду или помещать их под струю воды!

**! ЗАПРЕЩАЕТСЯ** использовать при очистке прибора грубые салфетки или губки, абразивные пасты. Также недопустимо использовать любые химически агрессивные или другие вещества, не рекомендованные для применения с предметами, контактирующими с пищей.

### Очистка от накипи

В процессе эксплуатации, в зависимости от состава используемой воды, на нагревательном элементе и внутренних стенках прибора может образоваться налет и накипь. Для их удаления используйте специальные неабразивные вещества для очистки и удаления накипи с кухонной техники.

1. Перед очисткой чайника дайте ему полностью остыть.
2. Следуйте инструкции на упаковке чистящего средства.
3. После очистки вылейте раствор и тщательно промойте чайник холодной водой.
4. Протрите чайник влажной тканью для удаления всех следов раствора и накипи.

**! ВНИМАНИЕ!** Перед повторным использованием чайника убедитесь, что электрические контакты совершенно сухие!

### Хранение и транспортировка

Перед хранением и повторной эксплуатацией очистите и полностью просушите все части прибора. Храните прибор в сухом вентилируемом ме-

сте вдали от нагревательных приборов и попадания прямых солнечных лучей.

При транспортировке и хранении запрещается подвергать прибор механическим воздействиям, которые могут повредить прибор и/или нарушить целостность упаковки.

Берегите упаковку прибора от попадания воды и других жидкостей.

#### IV. ПЕРЕД ОБРАЩЕНИЕМ В СЕРВИС-ЦЕНТР

| Неисправность                                    | Возможные причины   | Способ устранения   |
|--|---|---|
| Прибор не включается                             | Отсутствует электропитание  | Убедитесь, что прибор подключен к исправной розетке   |
| Прибор не включается. На дисплее отображается E1 | Слишком низкая окружающая температура либо обрыв температурного датчика | Перед использованием выдержите прибор при комнатной температуре в течение примерно 2 ч. Если прибор по-прежнему не включается, обратитесь в авторизованный сервис-центр |



Если неисправность устранить не удалось, обратитесь в авторизованный сервисный центр.

| Неисправность                                    | Возможные причины                                  | Способ устранения  |
|--|--|--|
| Прибор не включается. На дисплее отображается E2 | Короткое замыкание в электрической цепи прибора    | Обратитесь в авторизованный сервис-центр   |
| Чайник преждевременно отключается                | Образовалась накипь на нагревательном элементе     | Очистите нагревательный элемент от накипи, следуя указаниям раздела «Уход за прибором»   |
|  | Низкое напряжение в сети электропитания            | Убедитесь, что напряжение сети совпадает с номинальным напряжением питания прибора (см. технические характеристики или заводскую табличку) |
|  | Неисправен датчик температуры                      | Обратитесь в авторизованный сервис-центр   |
| Чайник выключается через несколько секунд        | В чайнике мало воды, сработала защита от перегрева | Отключите прибор от электросети и дайте ему остыть. При дальнейшей эксплуатации наполняйте водой выше минимальной отметки                  |

## V. ГАРАНТИЙНЫЕ ОБЯЗАТЕЛЬСТВА



Зарегистрируйте серийный номер устройства на официальном сайте [www.redsolution.com.ru](http://www.redsolution.com.ru) и получите дополнительный год гарантии.\*

\*Стандартная гарантия 1 год.  
Дополнительный 1 год гарантии предоставляется после регистрации серийного номера устройства на сайте [www.redsolution.com.ru](http://www.redsolution.com.ru).

На данное изделие предоставляется гарантия сроком на 12 месяцев с момента его приобретения или с даты изготовления изделия (если дату продажи определить невозможно). В течение гарантийного периода изготовитель обязуется устранить путем ремонта, замены деталей или замены всего изделия любые заводские дефекты.

Гарантия вступает в силу только в том случае, если дата покупки подтверждена печатью магазина и подписью продавца на оригинальном гарантийном талоне. Настоящая гарантия признается лишь в том случае, если изделие применялось в соответствии с руководством по эксплуатации, не ремонтировалось, не разбиралось и не было повреждено в результате неправильного обращения с ним, а также сохранена полная комплектность изделия. Данная гарантия не распространяется на естественный износ изделия. Настоящая гарантия не распространяется на изделия, используемые в промышленных и/или коммерческих целях.

### Гарантия не распространяется на изделия в следующих случаях:

- истекший срок гарантийного обслуживания;
- если изделие, предназначенное для личных (бытовых, семейных) нужд, использовалось для предпринимательской деятельности, а также в иных целях, не соответствующих его прямому назначению;
- если дефект изделия вызван действием непреодолимой силы (пожаров, наводнений, землетрясений, бытовых факторов и прочих ситуаций, не зависящих от производителя) либо действиями третьих лиц, которые производитель не мог предвидеть;
- нарушение правил подключения к сети электропитания (в случае короткого замыкания, возникшего также под воздействием несоответствующего сетевого напряжения как на само изделие, так и на изделия, сопряженные с ним), хранения и транспортировки изделия;
- механическое повреждение вследствие небрежного обращения: деформации, трещины, следы ударов, сколы, вмятины, замытия, тепловые повреждения, повреждение электрического шнура и др., полученные при эксплуатации изделия;
- если узлы, механизмы и аксессуары имеют срок естественного износа;
- если дефект вызван изменением конструкции

или схемы изделия, подключением внешних устройств, не предусмотренных производителем;

- несоблюдение правил эксплуатации согласно прилагаемому руководству;

- попадание внутрь изделия посторонних предметов, жидкостей, насекомых, грызунов и т. д.

- если имеются признаки сторонней модификации, ремонта лицами, не имеющими соответствующей квалификации и не уполномоченными для проведения таких работ;

Под действие гарантии не подпадают работы по периодическому обслуживанию изделия.

Производитель не несет ответственности за возможный материальный, моральный и иной вред, понесенный владельцем изделия и/или третьими лицами по причине нарушения требований руководства пользователя при использовании, несоблюдения рекомендаций по установке и обслуживанию изделия.

Срок службы изделия и срок действия гарантийных обязательств на него исчисляются со дня продажи или с даты изготовления изделия (в случае, если дату продажи определить невозможно).

Дату изготовления прибора можно найти в серийном номере, расположенном на иден-

тификационной наклейке на корпусе изделия. Серийный номер состоит из 13 знаков. 6-й и 7-й знаки обозначают месяц, 8-й — год выпуска устройства.

|   |   |   |   |   |   |   |   |   |   |   |   |   |
|---|---|---|---|---|---|---|---|---|---|---|---|---|
| 0 | 0 | 0 | 0 | 0 | 1 | 1 | 2 | 3 | 3 | 3 | 3 | 3 |
|---|---|---|---|---|---|---|---|---|---|---|---|---|

1 — месяц производства (01 — январь, 02 — февраль... 12 — декабрь),  
2 — год производства (1 — 2021 г., 2 — 2022 г... 0 — 2030 г.), 3 — серийный номер модели

Установленный производителем срок службы прибора составляет 3 года со дня его приобретения при условии, что эксплуатация изделия производится в соответствии с данным руководством, применимыми техническими стандартами и при соблюдении условий гарантийного обслуживания.



Упаковку, руководство пользователя, а также сам прибор необходимо утилизировать в соответствии с местной программой по переработке отходов. После окончания срока службы не выбрасывайте прибор вместе с бытовыми отходами. Передайте его в специализированный пункт для дальнейшей утилизации. Проявите заботу об окружающей среде. Отходы, образующиеся при утилизации изделий, подлежат обязательному сбору с последующей утилизацией в установленном порядке и в соответствии с действующими требованиями и нормами отраслевой нормативной документации, в том числе в соответствии с СанПиН 2.1.7.1322-03 «Гигиенические требования к размещению и обезвреживанию отходов производства и потребления».

**i** Құралды қолданар алдында нұсқаулықты мұқият оқып шығыңыз және оны анықтама ретінде сақтаңыз. Құрылғыны дұрыс пайдалану оның қызмет ету мерзімін айтарлықтай ұзартады.

Пайдалану нұсқаулығының соңғы нұсқасын алу үшін біздің веб-сайтқа кіріңіз [www.redsolution.com](http://www.redsolution.com) трапу тиісті өнім бетінде. Сайтта жарияланған нұсқа басымдық болып саналады.

**Осы нұсқаулықтағы қауіпсіздік шаралары мен нұсқаулар құрылғыны пайдалану кезінде туындауы мүмкін барлық жағдайларды қамтымайды. Құрылғымен жұмыс істегенде, парасаттылықты қолданыңыз, мұқият және мұқият болыңыз.**

## ҚАУІПСІЗДІК ШАРАЛАРЫ

- G1300D шәйнегі суды жылытуға және қайнатуға арналған. Құралды тек мақсатына сай пайдаланыңыз. Құралды осы нұсқаулықта көрсетілгеннен басқа мақсаттарда пайдалану пайдалану нұсқауларын бұзады.
- Өндіруші қауіпсіздік шаралары мен пайдалану ережелерін сақтамау салдарынан келтірілген зиян үшін жауапты емес.
- Бұл электр құрылғысы тұрмыстық мақсатта пайдалануға арналған және оны пәтерлер-

де, саяжайларда немесе басқа ұқсас өндірістік емес жағдайларда пайдалануға болады. Өнеркәсіптік немесе басқа өндірістік емес пайдалану жоспарланған пайдалану шарттарын бұзады. Бұл жағдайда өндіруші ықтимал салдарларға жауапты емес.

- Қуат көзіне қоспас бұрын оның кернеуі құрылғының номиналды кернеуіне сәйкес келетінін тексеріңіз (техникалық сипаттамаларды немесе техникалық сипаттама тақтасын қараңыз).
- Құрылғының қуат тұтынуына есептелген ұзартқыш сымды пайдаланыңыз: параметрлердің сәйкес келмеуі кабельде қысқа тұйықталуға немесе өртке әкелуі мүмкін.
- Құралды тек бар розеткаларға қосыңыз. Жерге қосылған розетка электр қауіпсіздігінің міндетті талабы болып табылады. Ұзартқыш сымды пайдаланған кезде оның да жерге қосылғанын тексеріңіз.
- Құрылғыны пайдаланғаннан кейін, тазалау немесе жылжыту алдында оны розеткадан ажыратыңыз. Қуат сымын құрғақ қолмен сымнан емес, ашасынан ұстаңыз.

**! НАЗАР АУДАРЫҢЫЗ!** Жұмыс кезінде құрылғы қызады! Сақ болыңыз! Құрылғы жұмыс істеп тұрған кезде оның корпусын қолыңызбен ұстамаңыз. Ыстық буға күйіп қалмас үшін қақпақты ашқан кезде шәйнектің үстіне еңкеймеңіз.

- Шәйнекті тек бірге пайдалануға боладынегізі құрылғымен бірге беріледі.
- Қуат сымын жақындатпаңызжылу көздері. Қуат сымының бұралып немесе майыспағанына, сондай-ақ жиһаздың үшкір заттарға, бұрыштарына немесе жиектеріне тиіп кетпеуіне көз жеткізіңіз.

**! ЕСТЕ БОЛЫҢЫЗ:** Қуат сымын байқаусызда зақымдау кепілдікте қамтылмаған ақауларды тудыруы және электр тогының соғуына әкелуі мүмкін. Қоректендіру сымы зақымдалған болса, қауіпті болдырмау үшін оны өндіруші, оның қызмет көрсету агенті немесе соған ұқсас біліктілігі бар тұлғалар ауыстыруы керек.

- Сағат емесҚұрылғыны жұмсақ және ыстыққа төзімді емес бетке қойыңыз, жұмыс кезінде оны жаппаңыз: бұл құрылғының дұрыс жұмыс істемеуіне және бұзылуына әкелуі мүмкін.
- Құрылғыны ашық ауада пайдалануға тыйым салынады: ылғалға ұшырау немесеҚұрылғының корпусына бөгде заттарды салу оны қатты зақымдауы мүмкін.
- Құрылғыны 2000 м-ден аспайтын биіктікте пайдаланыңыз.
- Көз алдындаҚұралды қолданар алдында оның қуат көзінен ажыратылғанына және толық суығанына көз жеткізіңіз. Құрылғыдағы тазалау нұсқаларын мұқият орындаңыз.

## **Құрылғының корпусы мен негізін суға салуға БОЛМАЙДЫ!**

- Жоқнегізге және қосқышқа сұйықтықтарды төгіңіз.
- Құрылғы пайдалануға арналмағанфизикалық, сенсорлық немесе ақыл-ой қабілеттері шектеулі немесе тәжірибесі мен білімі жоқ адамдар (соның ішінде балалар), егер олардың қауіпсіздігіне жауапты тұлғаның қадағалауынсыз немесе құрылғыны пайдалану туралы нұсқау бермеген болса. Балалардың құрылғымен ойнамауын қадағалау керек.
- Тыйым салынғано құрылғыны жөндеңіз немесе оның дизайнын өз бетіңізше өзгертіңіз. Құрылғыны жөндеуді тек уәкілетті қызмет көрсету орталығының маманы орындауы керек. Кәсіби емес жұмыс құрылғының зақымдалуына, жарақатқа және мүліктің бұзылуына әкелуі мүмкін.

**! НАЗАР АУДАРЫҢЫЗ!** Қандай да бір ақаулар болса, құрылғыны пайдалануға тыйым салынады!

## Техникалық сипаттамалар

|  |  |
|--|--|
| Үлгі .....                               | G1300D   |
| Қуаты .....                              | 1500 Вт  |
| Кернеуі .....                            | 220–240 В~, 50/60 Гц                             |
| Электр тоғымен зақымданудан қорғау ..... | I дәреже   |
| Көлемі .....                             | 1,5 л  |
| Дене материалы .....                     | пластик, шыны, металл                            |
| Қабық түрі .....                         | қос қабырғалар                                   |
| Қақпақ .....                             | алынбалы   |
| Автоматты түрде өшіру .....              | қайнаған кезде,<br>сусыз, негізден алынған кезде |
| Артқы жарық .....                        | жарықдиодты, көп түсті                           |
| Басқару түрі .....                       | сенсорлық  |
| Температураны реттеу .....               | 40, 60, 80, 90, 95, 100 °C                       |
| Жылыту .....                             | 4 сағатқа дейін                                  |
| Артқы жарық .....                        | көп түсті жарықдиодты                            |
|  | Қызып кетуден қорғау                             |
| Қуат сымының ұзындығы .....              | 0,6 м  |
| Сымды сақтау бөлімі .....                | бар  |
| Өлшемдері .....                          | 205*255*145 мм                                   |
| Таза салмағы .....                       | 1,1 кг   |

## Жабдық

|   |        |
|---|--------|
| Шәйнек .....  | 1 дана |
| Пайдалану жөніндегі басшылық<br>және кепілдікті талон ..... | 1 дана |



Өндіруші өз өнімдерін үнемі жетілдіріп отыра отырып, олардың дизайнына, конфигурациясына және техникалық сипаттамаларына қосымша ескертусіз өзгертулер енгізуге құқылы. Техникалық сипаттамалар  $\pm 10\%$  қателеге жол береді.

## Құрылғы құрылымы

1. Қақпақ
2. Қалам
3. Қуат сымы
4. Негіз
5. Басқару тақтасы
6. Жақтау
7. Артқы жарық шкала
8. Бағдарлама таңдау түймелері
9. Температура индикаторы
10. Қайнау көрсеткіші
11. Жылыту индикаторы

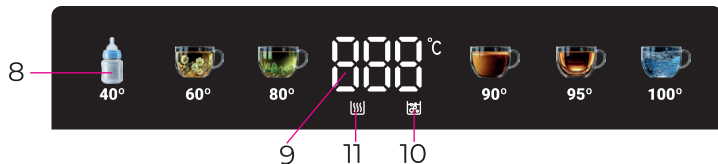
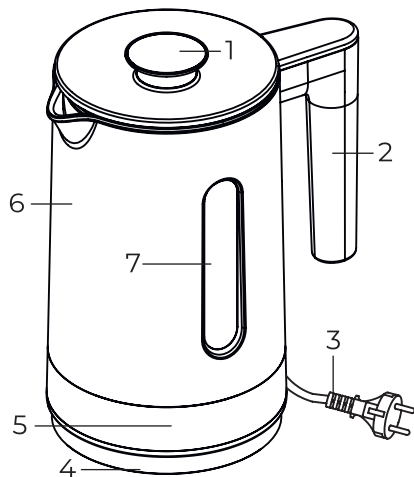

## I. ПАЙДАЛАНУ АЛДЫНДА

Құрылғыны және оның құрамдастарын қараптан абайлап алыңыз. Барлық орауыш материалдар мен жарнамалық жапсырмаларды алып тастаңыз.

**i** Ескерту жапсырмаларын, индикатор жапсырмаларын (бар болса) және құрылғыдағы сериялық нөмір тақтасын орнында ұстаңыз!

**i** Төмен температурада тасымалдағаннан немесе сақтағаннан кейін құрылғыны қосар алдында оны бөлме температурасында кемінде 2 сағат ұстаңыз.

Құрылғының корпусын дымқыл шүберекпен сүртіп, құрғатыңыз. Шәйнектің жанасу тобында немесе оның табанында ылғалдың қалмағанына көз жеткізіңіз.

**i** Кез келген ықтимал бөгде иістерді кетіру және құрылғыны дезинфекциялау үшін бірінші пайдалану кезінде суды бірнеше рет қайнатып, ағызуды ұсынамыз.

## II. ҚҰРЫЛҒЫНЫҢ ЖҰМЫСЫ

Шәйнекті негізі бар қатты, тегіс, құрғақ, көлденең

бетке қойыңыз. Орнату кезінде қайнау кезінде бөлінетін будың тұсқағаздарға, сәндік жабындарға, электронды құрылғыларға және жоғары ылғалдылық пен температура әсерінен зақымдалуы мүмкін басқа заттарға тиіп кетпеуін қадағалаңыз.

Қуат сымын қалаған ұзындыққа тартыңыз. Артық бөлікті негіздің төменгі жағындағы ойыққа салыңыз. Қажет болса, жарамды қуаттағы ұзартқыш сымды пайдаланыңыз (кемінде 2,5 кВт).



### Қайнаған су

1. Шәйнекті одан алыңызнегіз, қақпақты алыңыз.

2. Шәйнекке су құйыңыз. Су деңгейі болуы керек. Су деңгейі шәйнектің корпусындағы шкаладағы ең төменгі және ең жоғары белгілердің арасында болуы керек. Шәйнекті максималды деңгейден жоғары толтырсаңыз, қайнаған кезде су шашырауы мүмкін. Егер су тым аз болса, автоматты өшіру жүйесі іске қосылады.

3. Шәйнектің қақпағын жауып, оны негізге қойыңыз.

4. Құрылғыны келесіге қосыңыз нәр беруші. Дыбыстық сигнал естіледі, басқару тақтасының дисплейі жанады және шам жанады. 30 секундтан артық ешбір әрекет орындалмаса, дисплей индикаторы күнгірттеніп, дисплейдің артқы жарығы өшеді. 10 минут әрекетсіздіктен кейін дисплей толығымен өшеді. Дисплейді қайта қосу үшін кез келген түймені басыңыз.

5. Суды қайнату үшін түймені басыңыз  100°, ал «қайнату» бағдарламасы автоматты түрде іске қосылады. Су қызып жатқанда, түйме  жыпылықтайды, дисплей ағымдағы температура мен индикаторды көрсетеді .

6. Су қайнаған кезде шәйнек автоматты түрде өшеді және дыбыстық сигнал беріледі.

7. Қайнауды кез келген уақытта тоқтату қажет болса, кез келген түймені қайта басыңыз.

### Көп түсті артқы жарық

Су қызған кезде колба ағымдағы температураға байланысты келесі түстермен жарықтандырылады:

- **көк:** 1-50 °C;
- **күлгін:** 51-90 °C;
- **қызыл:** 91-100 °C.

Су қызған кезде артқы жарық өшеді.

### Автоматты бағдарламалар

Шәйнек белгілі бір сусынды дайындау үшін суды оңтайлы температураға дейін қайнатуға немесе қыздыруға болады:

- **балалар тағамы** (40 °C);

- **ақ шай** (60 °C);

- **көк шай** (80 °C);

- **кофе** (90 °C);

- **қара шай** (95 °C);

- **қайнау** (100 °C).

1. Қажетті бағдарлама түймесін басыңыз, сонда қыздыру басталады. Су қызып жатқанда, бағдарлама түймесі жыпылықтайды, ал дисплейде ағымдағы температура мен индикатор көрсетіледі .

2. Бағдарламаның орындалуын кез келген уақытта үзу қажет болса, кез келген түймені басыңыз.

### Автоматты жылыту

Шәйнек автоматты бағдарламадан кейін орнатылған температураны автоматты түрде сақтайды («Қайнату» бағдарламасын қоспағанда). Қыздыру кезінде дисплейдегі индикатор жанады , және сәйкес бағдарламаның индикаторы жыпылықтайды.

Шәйнекті қыздырып жатқанда негізден шығарсаңыз, оны қайтадан негізге қойғаннан кейін

қыздыру жалғаса береді. Шәйнекті негізге қайтарғаннан кейін судың температурасы ол негізден шығарылғаннан бері 7°C төмен түссе, қыздыру тоқтайды. Шәйнекті негізден 10 рет қатарынан алып тастаса, қыздыру тоқтайды.

Жылытуды өшіру үшін кез келген түймені басыңыз (индикатор  шығады).

Максималды қыздыру уақыты - 4 сағат.

### III. ҚҰРАЛҒА КҮТІМ КӨРСЕТУ

Тазалау алдында құралды розеткадан ажыратып, толық суығанша күтіңіз. Шәйнектің корпусы мен негізін дымқыл жұмсақ шүберекпен тазалап, дақтарды болдырмау үшін құрғатып сүртіңіз.

**Шәйнекті, негізді, қуат сымын немесе ашаны суға батырмаңыз немесе ағын судың астына қоймаңыз!**

**Құрылғыны тазалау кезінде өрескел шүберектерді, губкаларды немесе абразивті пасталарды ҚОЛДАНБАҢЫЗ. Сондай-ақ кез келген химиялық агрессивті немесе тағаммен жанасатын заттармен пайдалану ұсынылмайтын басқа заттарды қолдануға болмайды.**

### Қақтан тазалау

Жұмыс кезінде пайдаланылған судың құрамына байланысты қыздырғыш элементте және құрылғының ішкі қабырғаларында қақ пен шөгінділер пайда болуы мүмкін. Оларды кетіру үшін ас үй құралдарын тазалау және қақтан тазалау үшін арнайы абразивті емес заттарды пайдаланыңыз.

1. Тазалау алдында шәйнекті толығымен суытып алыңыз.

2. Тазалау құралының қаптамасындағы нұсқауларды орындаңыз.

3. Тазалап болған соң, ерітіндіні төгіп, шәйнекті салқын сумен жақсылап шайыңыз.

4. Ерітінді мен қақтың барлық іздерін кетіру үшін шәйнекті дымқыл шүберекпен сүртіңіз.

**! НАЗАР АУДАРЫҢЫЗ!** Шәйнекті қайта қолданар алдында электр контактілерінің толық құрғақ екеніне көз жеткізіңіз!

### Сақтау және тасымалдау

Сақтау және қайта пайдалану алдында құрылғының барлық бөліктерін толығымен тазалап,

құрғатыңыз. Құрылғыны жылыту құрылғылары мен тікелей күн сәулесінен алыс, құрғақ, желдетілетін жерде сақтаңыз.

Тасымалдау және сақтау кезінде құрылғыны зақымдауы және/немесе қаптаманың тұтастығын бұзуы мүмкін механикалық әсерлерге ұшыратуға тыйым салынады.

Құрылғының қаптамасын судан және басқа сұйықтықтардан қорғаңыз.

#### IV. ҚЫЗМЕТ КӨРСЕТУ ОРТАЛЫҒЫНА ХАБАРЛАС БҰРЫН

| Ақау                              | Ықтимал себеп   | Жою тәсілі  |
|-----------------------------------|---|---|
| Құрылғы қосылмайды                | Қуат көзі жоқ   | Құрылғының жұмыс істейтін розеткаға қосылғанына көз жеткізіңіз  |
| Құрылғы қосылмайды. Бейнебетте E1 | Көрсетіледі қоршаған орта температурасы тым төмен немесе температура сенсоры бұзылған | Қолданар алдында құрылғыны бөлме температурасында шамамен 2 сағат қалдырыңыз. Құрылғы әлі қосылмаса, уәкілетті қызмет көрсету орталығына хабарласыңыз |

| Ақау  | Ықтимал себеп   | Жою тәсілі   |
|---|---|--|
| Құрылғы қосылмайды. Бейнебетте E2 көрсетіледі | Құрылғының электр тізбегіндегі қысқа тұйықталу              | Өкілетті қызмет көрсету орталығына хабарласыңыз  |
| Шәйнек мерзімінен бұрын өшеді                 | Қыздыру элементінде қақ пайда болды                         | Күтім бөліміндегі нұсқауларды орындай отырып, қыздырғыш элементті қақтан тазалаңыз   |
|   | Электрмен жабдықтау желісіндегі төмен кернеу                | Желінің кернеуі құрылғының номиналды кернеуіне сәйкес келетініне көз жеткізіңіз (техникалық сипаттамаларды немесе техникалық сипаттама тақтасын қараңыз) |
|   | Температура сенсоры ақаулы                                  | Өкілетті қызмет көрсету орталығына хабарласыңыз  |
| Шәйнек бірнеше секундтан кейін өшеді          | Шәйнекте су жеткіліксіз, қызып кетуден қорғаныс істен шықты | Аспапты электр желісінен ажыратып, оны толық суытыңыз. Әрі қарай пайдалану үшін суды ең төменгі белгіден жоғары толтырыңыз                               |



## V. КЕПІЛДІК МІНДЕТТЕМЕЛЕР



Құрылғының сериялық нөмірін [www.redsolution.companу](http://www.redsolution.companу) ресми веб-сайтында тіркел, қосымша жыл кепілдік алыңыз.\*

\*Стандартты кепілдік – 1 жыл.  
Құрылғының сериялық нөмірін [www.redsolution.companу](http://www.redsolution.companу) сайтында тіркелген кезде қосымша 1 жылдық кепілдік беріледі.

Бұл өнім сатып алынған күннен немесе өндірілген күннен бастап (сату күнін анықтау мүмкін болмаса) 12 ай мерзімге кепілдік береді. Кепілдік мерзімі ішінде өндіруші жөндеу, бөлшектерді ауыстыру немесе бүкіл өнімді ауыстыру арқылы кез келген өндірістік ақауларды түзету-ге міндеттенеді.

Сатып алу күні дүкеннің мөрімен және түпнұсқалық кепілдік талонындағы сатушының қолымен расталған жағдайда ғана кепілдік жарамды. Бұл кепілдік өнім пайдалану нұсқаулығына сәйкес пайдаланылған, жөнделмеген, бөлшектелмеген немесе дұрыс емес пайдалану салдарынан бүлінбеген және толық және толық болған жағдайда ғана жарамды. Бұл кепілдік қалыпты тозуды қамтымайды. Бұл кепілдік өнеркәсіптік және/немесе коммерциялық мақсатта пайдаланылатын өнімдерге қолданылмайды.

### Кепілдік келесі жағдайларда өнімдерге қолданылмайды:

- кепілдік мерзімі өткен;
- жеке (тұрмыстық, отбасылық) қажеттіліктерге арналған өнім кәсіпкерлік қызмет үшін, сондай-ақ оның мақсатына сәйкес келмейтін басқа да мақсаттар үшін пайдаланылған болса;
- егер бұйымның ақауы форс-мажорлық (өрт, су тасқыны, жер сілкінісі, тұрмыстық факторлар және өндірушіге бағынбайтын басқа да жағдайлар) немесе өндіруші алдын ала көре алмаған үшінші тұлғалардың әрекеттерінен туындаса;
- электрмен жабдықтау желісіне қосу (қысқа тұйықталу кезінде, сондай-ақ өнімнің өзіне де, оған қосылған өнімдерге де сәйкес емес желі кернеуінің әсерінен туындаған), өнімді сақтау және тасымалдау ережелерін бұзу;
- ұқыпсыз өңдеуден болатын механикалық зақымданулар: бұйымды пайдалану кезінде алынған деформациялар, жарықтар, соққы іздері, жоңқалар, ойықтар, қыртыстар, термиялық зақымданулар, электр сымының зақымдануы және т.б.;
- бөлшектердің, механизмдердің және қосалқы бөлшектердің табиғи тозу кезеңі болса;
- егер ақау бұйымның конструкциясының немесе сұлбасының өзгеруінен немесе өндіруші қамтамасыз етпеген сыртқы құрылғыларды қосудан туындаса;

- қоса берілген нұсқаулыққа сәйкес пайдалану ережелерін сақтамау;  
- өнімге бөгде заттардың, сұйықтықтардың, жәндіктердің, кеміргіштердің және т.б.  
- тиісті біліктілігі жоқ және мұндай жұмыстарды орындауға рұқсаты жоқ тұлғалардың үшінші тараптың өзгертуінің немесе жөндеуінің белгілері болса;

### **Кепілдік өнімге мерзімді техникалық қызмет көрсету жұмыстарын қамтымайды.**

Өндіруші пайдалану кезінде пайдаланушы нұсқаулығы талаптарын бұзу немесе өнімді орнату және техникалық қызмет көрсету бойынша ұсыныстарды орындамау салдарынан бұйым иесінің және/немесе үшінші тұлғалардың кез келген ықтимал материалдық, моральдық немесе басқа зиян үшін жауапты емес.

Өнімнің қызмет ету мерзімі және ол бойынша кепілдік міндеттемелерінің қолданылу мерзімі сатылған күннен немесе өнімді өндірген күннен бастап (сату күнін анықтау мүмкін болмаса) есептеледі.

Құрылғының шығарылған күнін құрылғының корпусындағы сәйкестендіру жапсырмасында орналасқан сериялық нөмірден табуға болады. Сериялық нөмір 13 таңбадан тұрады. 6-шы және 7-ші таңбалар айды, ал 8-ші таңба шығарылған

жылын білдіреді.

|   |   |   |   |   |   |   |   |   |   |   |   |   |
|---|---|---|---|---|---|---|---|---|---|---|---|---|
| 0 | 0 | 0 | 0 | 0 | 1 | 1 | 2 | 3 | 3 | 3 | 3 | 3 |
|---|---|---|---|---|---|---|---|---|---|---|---|---|

1 — шығарылған айы (01 — қаңтар, 02 — ақпан... 12 — желтоқсан), 2 — шығарылған жылы (1 — 2021, 2 — 2022... 0 — 2030), 3 — модельдің сериялық нөмірі

Өнім осы нұсқаулыққа, қолданыстағы техникалық стандарттарға және кепілдік қызмет көрсету шарттарына сәйкес пайдаланылған жағдайда, өндіруші көрсеткен құрылғының қызмет ету мерзімі сатып алынған күннен бастап 3 жылды құрайды.

**Сіздің аймақта сервистік орталықтардың бары туралы ақпаратты сондай-ақ [www.redsolution.companу](http://www.redsolution.companу) сайтынан нақтылауға болады. Қазақстан Республикасында пайдаланушы қолдау қызметі: тел. +7 777 747 40 44 (Қазақстан Республика бойынша телефон соғу тегін).**



Орам, пайдаланушы нұсқаулығы, сондай-ақ құралдың өзін қалдықтарды қайта өңдеу бойынша жергілікті бағдарламаға сәйкес утилизациялау керек. Мұндай бұйымдарды қарапайым тұрмыстық қоқыспен бірге лақтырмаңыз

## ГАРАНТИЙНЫЙ ТАЛОН

**Заполняется фирмой-продавцом /** Сатушы фирма толтырады

**Дата продажи /** Сатылған күні

---

**Серийный номер /** Сериялық нөмір

---

**Фирма продавец /** Сатушы фирма

---

**Подпись продавца /** Сатушының қолы

---

**Печать фирмы-продавца /**  
Сатушы фирманың мөрі

**Изделие надлежащего качества, укомплектовано, технически исправно, претензий не имею. С условиями гарантии ознакомлен.**  
Бұйымның сапасы жарамды, жинақталған, техникалық жөн, шағымым жоқ. Кепілдік шарттарымен таныстым.

**Подпись покупателя /**  
Сатып алушының қолы

## **УСЛОВИЯ ГАРАНТИЙНОГО ОБСЛУЖИВАНИЯ**

При продаже проследите, чтобы продавец правильно заполнил гарантийный талон, указал серийный номер изделия, дату продажи, поставил свою подпись и печать. Проверьте комплектность и техническое состояние изделия, ознакомьтесь с условиями гарантии и поставьте свою подпись. Не допускается вносить изменения, стирать или переписывать данные, указанные в гарантийном талоне.

Информацию о наличии сервисных центров в вашем регионе можно уточнить на сайте [www.redsolution.company](http://www.redsolution.company). Служба поддержки пользователей в России: тел. 8 (800) 511-86-19 (звонок по России бесплатный).

Адрес организации, уполномоченной на принятие претензий от покупателей и производящей ремонт и техническое обслуживание изделия (ООО «РЭД»): 108810, г. Москва, вн. тер. г. муниципальный округ Внуково, п. Совхоза Крёкшино, ул. Озерная, д. 5, стр.1, помещ. 22.

Если вы недовольны качеством сервисного обслуживания (установленные требованиями Закона о защите прав потребителей сроки на устранение неисправностей по гарантии превышены, отсутствуют запасные части, некачественно выполнен ремонт и т. д.), обращайтесь в головной сервис-центр по телефону 8 (800) 511-86-19 или заполните форму на официальном сайте [www.redsolution.company](http://www.redsolution.company). Благодаря обратной связи мы исправим возникающие недочеты, чтобы сервис был качественным, своевременным и удобным. Спасибо за вашу помощь.

**[www.redsolution.company](http://www.redsolution.company)**

Made in China

G1300D-RED-UM-4