



- **Салют!**
**Здесь собраны
основные инструкции
по использованию
телевизора**

Содержание

3

Внешний вид и разъёмы	4
Как установить и подключить телевизор	6
Домашний экран	8
Как управлять телевизором	10
Как настроить и смотреть телеканалы	13
Как смотреть видео из интернета	14
Подписки на сервисы	15
Детский профиль и родительский контроль	16
Установить приложение на телевизор	17
Подключить внешнее устройство	18
Настроить быстрое пробуждение телевизора	19
Что-то не получается?	20
Гарантия и срок службы	22
Общая информация	24
Меры безопасности	24
Обслуживание и уход	26
Транспортировка	27
Хранение и утилизация	27

Внешний вид и разъёмы

В зависимости от модели телевизора набор и расположение разъёмов могут отличаться. Полный список разъёмов вашего телевизора смотрите в приложении к руководству.

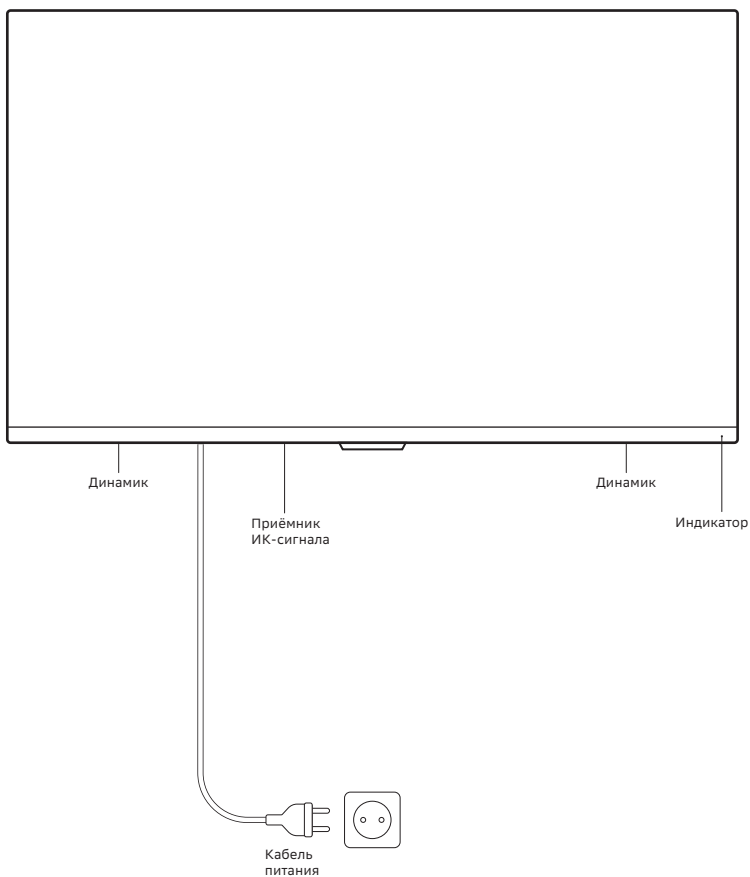

**Ноутбук,
игровая приставка,
плеер Blu-ray, саундбар**

Источник мультимедиа
высокой чёткости
или аудиосистема
с поддержкой
HDMI ARC

Роутер



Кабель
Ethernet

**RJ45
(LAN)**



Кабель
HDMI

HDMI

Наушники



Аудиокабель
mini jack
3,5-мм

3.5mm

USB-диск
Накопитель
до 2 Тбайт



Кабель
USB Type-A

USB

**Аудиосистема
или домашний
кинотеатр**



Оптический
аудиокабель

OPTICAL

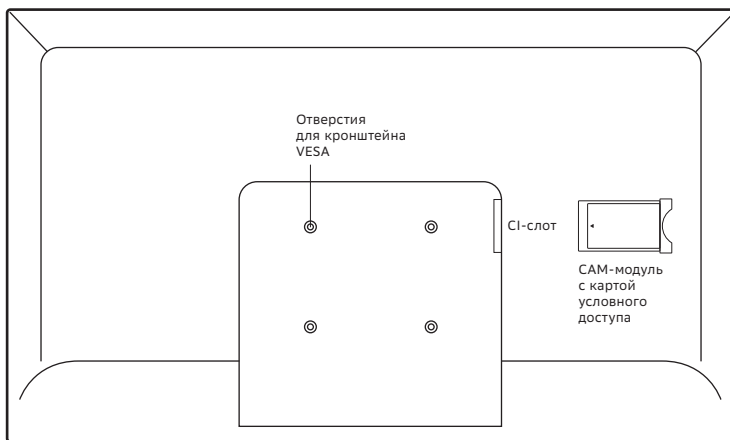

**RF (T2)
ANT 75**



Коаксиальный
кабель 75 Ом

Уличная антенна
Цифровое эфирное
или кабельное ТВ

**DVB-S2
ANT 75 (S2)**



Коаксиальный
кабель 75 Ом

**Спутниковая
антенна**
Спутниковое ТВ

AV IN



Кабель
3 x RCA

**Видеокамера,
DVD-плеер**
Источник
композитного
аудио- и видео-
сигнала

MINI AV



Переходник
3 x RCA —
mini jack

Кабель
3 x RCA

**Видеокамера,
DVD-плеер**
Источник
композитного
аудио- и видео-
сигнала

6

Как установить и подключить телевизор

1. Расстелите на столе или другой ровной поверхности что-нибудь мягкое, например плед.
2. Положите телевизор экраном вниз на эту поверхность.

Когда поднимаете телевизор, держитесь за его края и не давите на экран

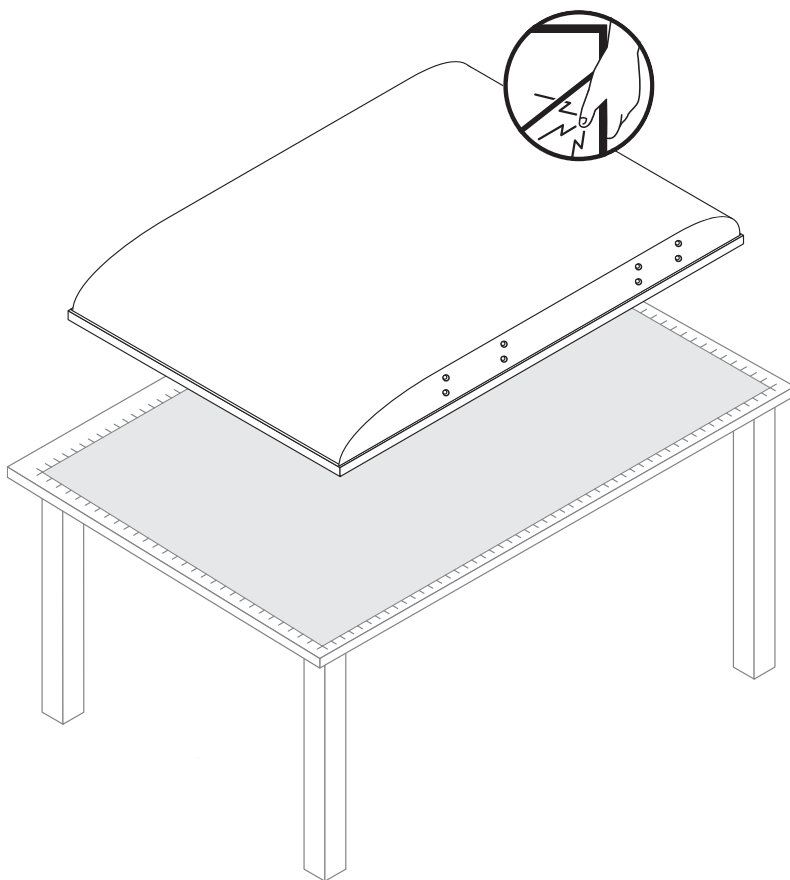

3. Если телевизор будет стоять на тумбе, прикрутите к телевизору одну или две опорные ножки из комплекта поставки. Будьте аккуратны и используйте отвёртку, а не шуруповёрт.

а. Если в комплекте одна ножка, прикручивайте её по центру телевизора

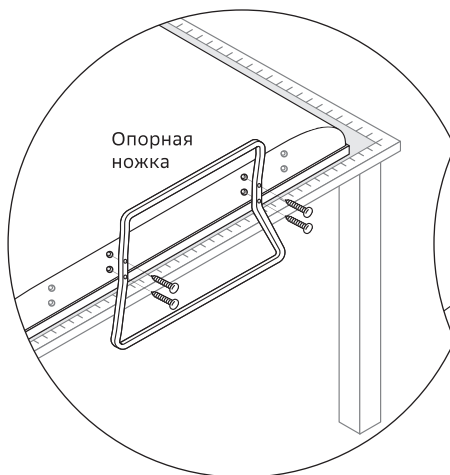

б. Если в комплекте две ножки, используйте отверстия по краям

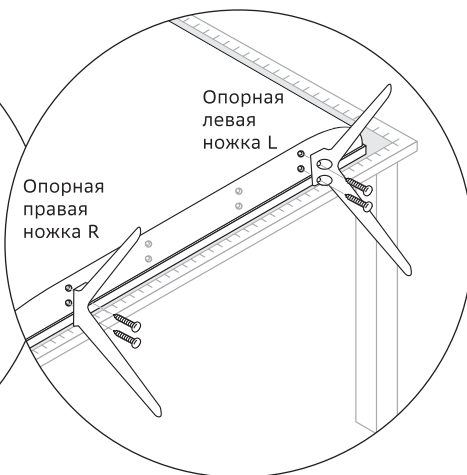

Если хотите закрепить телевизор на стене, понадобится кронштейн стандарта VESA. Его нужно купить отдельно, размер смотрите в приложении к этому руководству. Когда будете крепить телевизор, оставьте вокруг него место для вентиляции и проводов: не меньше 30 см сверху и минимум по 10 см с остальных сторон.

4. Вставьте кабель питания в розетку. Телевизор включится и подскажет, что делать дальше, — следуйте инструкциям на экране.

Домашний экран

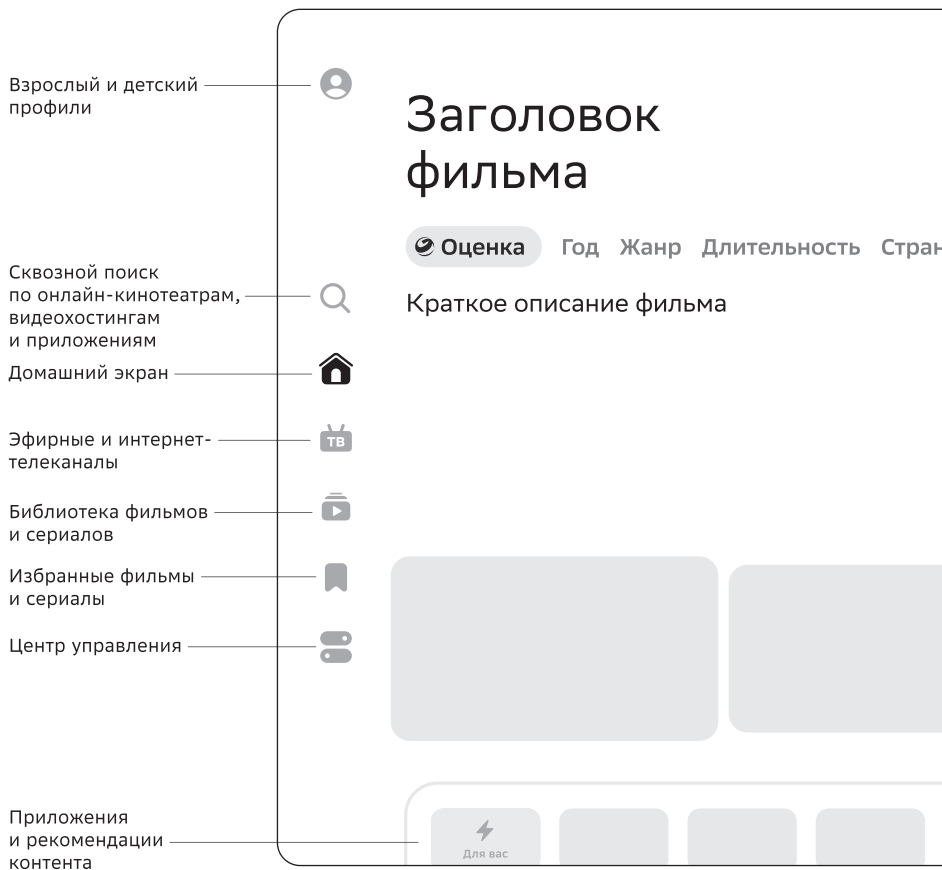

Внешний вид домашнего экрана, значки, названия пунктов меню и другие элементы интерфейса могут меняться со временем

9

Выбрать видео,
телеканал
или приложение

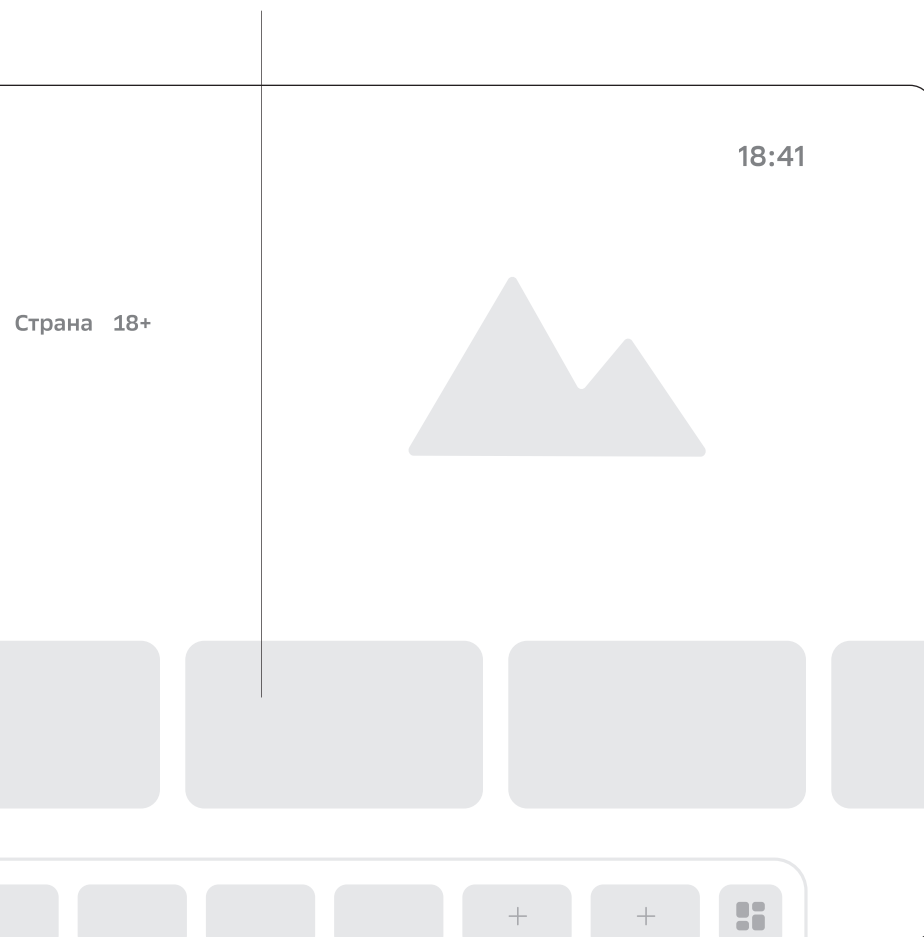

Пульт может управлять телевизором как по ИК-каналу, так и через Bluetooth. Если через пульт не получается отдавать голосовые команды, подключите его по Bluetooth заново:

1. На домашнем экране телевизора откройте **Центр управления** → **Мои устройства** → **Bluetooth-устройства** и нажмите **Добавить устройство**.
2. Зажмите кнопки  и  на пульте и держите их, пока индикатор не замигает красным. Дождитесь, когда телевизор обнаружит пульт.

Если пульт потерялся

Нажмите и держите кнопку управления на корпусе ТВ – пульт подаст сигнал. Когда найдёте пульт, нажмите любую кнопку на нём, чтобы выключить сигнал.

Управляйте через встроенный микрофон

Некоторые модели телевизоров оснащены микрофоном – управлять ими можно и без пульта. Скажите «Салют!» и попросите ассистента помочь в чём-то, задайте вопрос или просто поболтайте. Например, чтобы включить ТВ-канал: «Салют, переключи на Первый».



Все навыки ассистента:
sberdevices.ru/
help/skills

Управляйте через умную колонку

Если в телевизоре нет встроенного микрофона, но у вас есть умная колонка серии SberBoom, используйте её как внешний микрофон:

1. На домашнем экране телевизора нажмите **Центр управления** → **Мои устройства**.
2. Выберите колонку и нажмите **Подключить к телевизору**.

После подключения колонки можно настроить вывод звука с телевизора на неё – чтобы впечатления от просмотра были ещё сильнее.



Больше о подключении к колонке:
sberdevices.ru/
help/tv-farfield

Подключите виртуальный пульт

Виртуальный пульт умеет то же, что и обычный. К тому же, он всегда под рукой – в приложении Салют на вашем смартфоне.

Чтобы открыть пульт, запустите приложение и на экране **Устройства** нажмите **Пульт**.



Установите приложение по ссылке sberdevices.ru/app

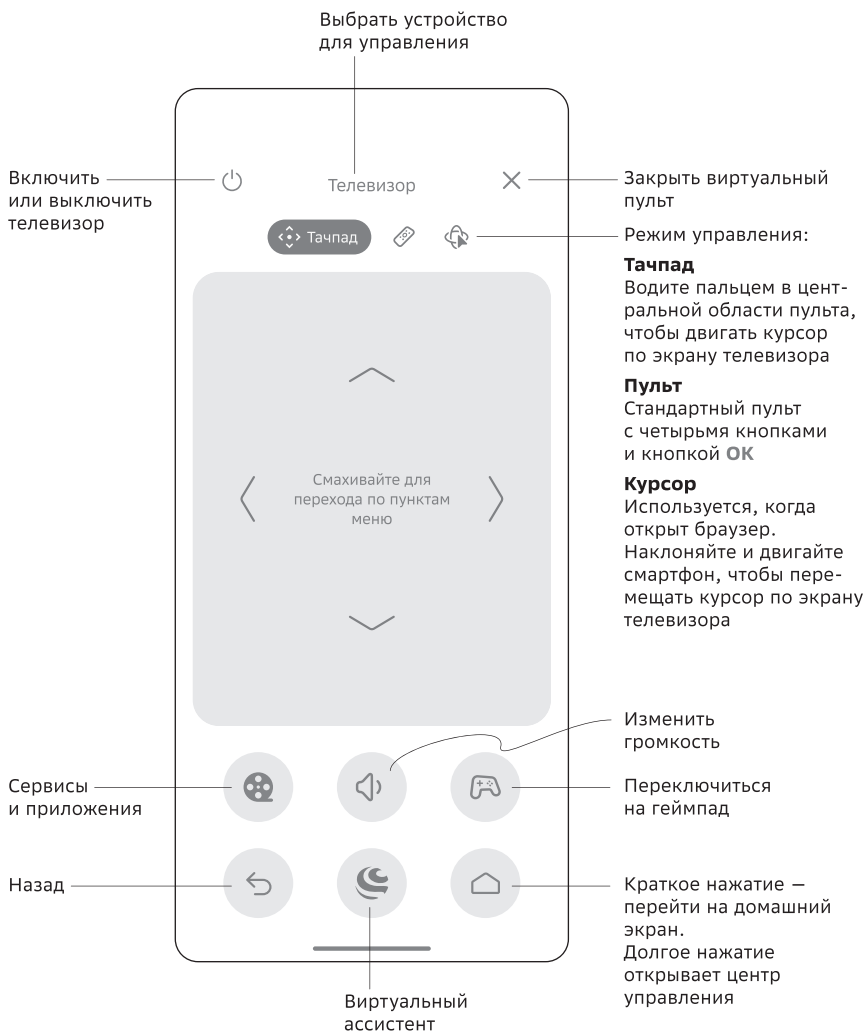

Как настроить и смотреть телеканалы



Подробнее о поиске каналов:
sberdevices.ru/help/tv-channels

Найдите каналы

Если телевизор подключён к интернету, у вас уже есть доступ к интернет-телеканалам через предустановленные онлайн-кинотеатры. Часть телеканалов кинотеатры предоставляют бесплатно, для остальных понадобится подписка. Если у вас есть подписка СберПрайм, в неё, наряду с другими преимуществами, уже входит подписка на онлайн-кинотеатр Okko — дополнительно покупать ничего не нужно.

Чтобы смотреть каналы с антенны или кабельного ТВ, их нужно настроить:

1. Подключите к телевизору кабель: для эфирной антенны или кабельного ТВ используйте разъём RF (T2), спутниковую антенну подключайте к разъёму DVB-S2.
2. На домашнем экране телевизора нажмите **☰ Центр управления** → **Настройки** → **Каналы**.
3. Нажмите **Сканировать каналы** и выберите формат сигнала:
 - **Цифровые** или **Аналоговые** — для сигнала от эфирной антенны. В большинстве случаев выберите цифровой сигнал: аналоговый формат почти не используется.
 - **Спутниковые** — для сигнала со спутниковой тарелки.
 - **Кабельные** — для кабельного ТВ.
4. Выберите способ сканирования — обычно подходит автоматическое. Дождитесь завершения сканирования.

Выберите предпочитаемый источник и смотрите ТВ

1. На домашнем экране телевизора нажмите  **ТВ**, затем выберите карточку **ТВ**.
2. При первом запуске ТВ-просмотра телевизор предложит выбрать источник, каналы из которого будут открываться по умолчанию:
 - Нажмите **Эфирное ТВ**, если хотите смотреть телеканалы от уличной или спутниковой антенны либо кабельного ТВ. Интернет-телеканалы смотреть вы тоже сможете — но приложения онлайн-кинотеатров придётся запускать отдельно.
 - Выберите один из онлайн-кинотеатров, чтобы просмотр телеканалов всегда запускался в нём.

Выбранный источник будет открываться как при запуске телеканалов пультом, так и при включении голосом. Если захотите изменить предпочитаемый источник ТВ-каналов, откройте  **ТВ** → **Настройки**.

Как смотреть видео из интернета

1. На домашнем экране телевизора перейдите в раздел  **Поиск**. Затем нажмите кнопку **Вверх** на пульте — откроется клавиатура.
2. Введите название или описание видео — телевизор найдёт и отобразит на экране подходящие фильмы и ролики. Листайте вниз, чтобы увидеть все предложения.
3. Нажмите на фильм или ролик. Если он доступен в онлайн-кинотеатрах, откроется описание — в нём будут перечислены все сервисы, где можно посмотреть это видео. Выберите удобный вариант.

Подписки на сервисы

Телевизором можно пользоваться без дополнительных подписок: в предустановленных онлайн-кинотеатрах есть десятки бесплатных телеканалов; для видеохостингов, радио и приложений подписка тоже не нужна.



Больше о подписках:
[sberdevices.ru/help/
tv-subscriptions](https://sberdevices.ru/help/tv-subscriptions)

Но если вы хотите смотреть ещё больше интернет-телеканалов, а также получить доступ к библиотеке фильмов и сериалов, подписка всё-таки понадобится. На домашнем экране телевизора откройте **☰ Центр управления** → **Настройки** → **Подписки** и выберите подходящий вариант:

- Комбо-подписка СберПрайм. В ней есть телеканалы и фильмы от онлайн-кинотеатра Okko, а ещё – музыка от сервиса Звук.
- Подписка на популярный онлайн-кинотеатр или сервис цифрового ТВ.

Если у вас уже есть подписка СберПрайм, дополнительно подключать её не нужно: она автоматически применяется при активации телевизора.

Чтобы использовать имеющуюся подписку на сторонний онлайн-кинотеатр или сервис цифрового ТВ, откройте его приложение на телевизоре и войдите со своей учётной записью.

Детский профиль и родительский контроль

Если у вас есть ребёнок или дома часто бывают маленькие гости, включите на телевизоре детский профиль. Домашний экран девайса изменится: на нём останется только безопасный контент, соответствующий возрасту детей.

Чтобы переключиться на детский профиль, на домашнем экране телевизора выберите  **Ребёнок**.

Кроме того, для телевизора можно настроить опции родительского контроля: запрет оплаты покупок, контроль доступа к определённым приложениям, ограничения времени просмотра ТВ. Эти настройки действуют и когда на телевизоре запущен детский профиль, и когда телевизором пользуется взрослый.

Чтобы управлять родительским контролем, понадобится приложение Салют: запустите его и на экране **Устройства** выберите телевизор. Затем включите родительский контроль и нажмите **Настроить**.

Взрослый и детский
профили

Сквозной поиск по всему
доступному ребёнку контенту

Домашняя страница

Фильмы, передачи и ролики
из интернета

Игры и другие приложения

Музыка, сказки и подкасты

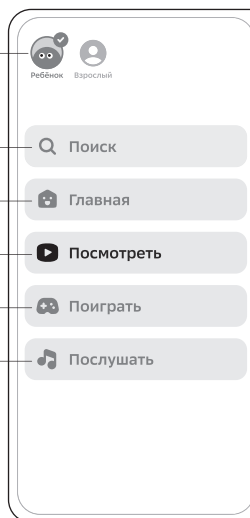

Установить приложение на телевизор

1. Нажмите кнопку  на пульте, скажите «Найди...» и добавьте название приложения или его жанр. Либо поищите вручную: перейдите в раздел  **Поиск**, нажмите кнопку **Вверх** на пульте и воспользуйтесь клавиатурой.
2. Прокрутите экран вниз: в группе **Приложения из каталога** отобразятся подходящие приложения, созданные специально для телевизоров Sber, а в группе **Приложения из интернета** — сторонние арк, которые можно скачать из сети.
3. Выберите приложение и установите его. Будьте осторожны при загрузке приложений из интернета: мы не несём ответственности за их содержимое.
4. Чтобы запустить установленное приложение, перейдите на  **Главная**, нажмите кнопку **Вниз** на пульте и выберите . Или просто нажмите кнопку  на пульте, затем скажите «Запусти...» и произнесите название приложения.



Каталог приложений:
sberdevices.ru/help/skills



Подробнее об управлении приложениями:
sberdevices.ru/help/tv-apps



Все установленные приложения

Подключить внешнее устройство



Подключите устройство по Bluetooth

По Bluetooth к телевизору можно подключить большинство клавиатур, мышей, геймпадов, наушников и колонок. Подключить не удастся Bluetooth-гарнитуры, смартфоны, планшеты, ноутбуки, а также некоторые редкие модели других устройств.

Чтобы подключить девайс:

1. Зарядите устройство.
2. Поднесите девайс к телевизору на расстояние не больше 50 см. Затем переведите его в режим подключения — о том, как это сделать, читайте в инструкции к устройству.
3. На домашнем экране телевизора нажмите  **Центр управления** → **Мои устройства** → **Bluetooth-устройства**.
4. Нажмите **Добавить устройство** и дождитесь, когда телевизор завершит поиск.
5. Выберите девайс из списка и подтвердите подключение.

Подключите USB-накопитель

1. Присоедините накопитель к любому разъёму USB на телевизоре.
2. Перейдите на домашний экран, нажмите кнопку **Вниз** на пульте и выберите .
3. Откройте приложение **Файлы**, **Файловый менеджер** или **Медиацентр** — название может отличаться в зависимости от модели телевизора.
4. Откройте нужный файл. Чтобы закрыть его, нажмите кнопку  на пульте.

Телевизор поддерживает все популярные форматы файлов. Максимальный объем накопителя — до 2 Тбайт, совместимые файловые системы — FAT, FAT32, NTFS.

Подключите устройства умного дома

Устройства умного дома – это лампы, розетки и другие устройства, которыми можно управлять дистанционно или автоматически: по расписанию или сигналам датчиков.

Добавьте к телевизору одно или несколько устройств и настройте сценарии автоматизации. Например:

- Открывать умные шторы и включать на телевизоре энергичную музыку по будням в 7:00.
- Выключать телевизор и другие умные приборы, если датчик движения сообщает, что дома никого нет.
- Открывать библиотеку фильмов и приглушать умные лампы по голосовой команде «Время кино».



Каталог совместимых устройств:
sberdevices.ru/help/smarthome/devices



Больше об умном доме и сценариях:
sberdevices.ru/help/scenarios

Настроить быстрое пробуждение телевизора

Когда вы переводите телевизор в режим ожидания, большинство его электронных модулей обесточиваются. Так телевизор почти не тратит электроэнергию во время простоя, но при этом многие функции не работают, например телевизор нельзя разбудить голосом и он теряет связь с интернетом. Выход телевизора из режима ожидания также занимает время: нужно заново включить модули устройства и запустить связанные с ними процессы.

Если вас меньше беспокоит энергопотребление, но важны скорость включения и фоновая работа всех функций телевизора, на домашнем экране нажмите **☰ Центр управления** → **Настройки** и включите опцию **Быстрое пробуждение**.

Что-то не получается?



Телевизор не включается

- Проверьте розетку, в которую включаете телевизор. Для этого подключите к ней другой электроприбор.
- Убедитесь, что кабель питания до конца вставлен в розетку.
- Немного подождите — после включения телевизора может понадобиться время на загрузку, особенно в первый раз.

Не удаётся активировать телевизор

- Проверьте, работает ли интернет: подключите компьютер или телефон к той же сети Wi-Fi, к которой подключаете телевизор, и попробуйте открыть сайт sberdevices.ru
- Проверьте уровень сигнала Wi-Fi. Для этого подключите ноутбук или телефон к Wi-Fi, поднесите устройство к телевизору и посмотрите, сколько делений отображается на значке подключения к сети. Если делений меньше половины, обеспечьте более устойчивую связь: уберите преграды для радиосигнала или разместите телевизор и роутер ближе друг к другу.
- Перезагрузите роутер.
- Отключите телевизор от розетки, подождите 20 секунд, и подключите снова. Затем ещё раз попробуйте активировать девайс.

Нет изображения или звука

- На домашнем экране телевизора нажмите  **Центр управления** → **Входы** и убедитесь, что выбран верный источник аудио- и видеосигнала.
- Если к телевизору подключена антенна или кабельное ТВ, проверьте соединение кабеля: он должен быть до упора вставлен в разъём на телевизоре.
- Попробуйте сменить канал или запустить другой онлайн-кинотеатр.
- Убедитесь, что звук не выключен кнопкой  на пульте и что громкость не установлена на минимум.



- Проверьте настройки изображения: нажмите  **Центр управления** → **Изображение** и убедитесь, что яркость, контраст и другие настройки не установлены на минимум.

Изображение или звук искажены или воспроизводятся с задержкой

- Попробуйте сменить видео: включите другой телеканал или онлайн-кинотеатр, найдите ролик в интернете.
- Если к телевизору подключена антенна или кабельное ТВ, проверьте соединение кабеля: он должен быть до упора вставлен в разъём на телевизоре.
- Если изображение и звук транслируются по HDMI, попробуйте заменить кабель. Лучше использовать высокоскоростную кабель с поддержкой разрешения 4K.
- Проверьте, нет ли рядом с телевизором прибора, создающего помехи, например микроволновой печи. Если есть, разместите прибор и телевизор дальше друг от друга и подключите их к разным розеткам.
- Перезагрузите телевизор и роутер.
- Проверьте, работает ли интернет: подключите компьютер или телефон к той же сети Wi-Fi, к которой подключаете телевизор, и попробуйте открыть сайт sberdevices.ru
- Проверьте уровень сигнала Wi-Fi. Для этого подключите ноутбук или телефон к Wi-Fi, поднесите устройство к телевизору и посмотрите, сколько делений отображается на значке подключения к сети. Если делений меньше половины, обеспечьте более устойчивую связь: уберите преграды для радиосигнала или разместите телевизор и роутер ближе друг к другу.
- Убедитесь, что скорость вашего интернет-канала больше 25 Мбит/с.

Не работает пульт

- Проверьте, работают ли батарейки в пульте – вставьте их в другое устройство.
- Отключите телевизор от электросети, а затем подключите снова.
- Попробуйте подключить пульт заново: на домашнем экране телевизора откройте  **Центр управления** → **Мои устройства**. Это можно сделать, даже если пульт

не подключён к телевизору по Bluetooth: он умеет управлять ТВ через ИК-канал. Затем выберите **Bluetooth-устройства** → **Добавить устройство**, нажмите кнопки  и  на пульте и держите их, пока индикатор не замигает красным.

Перезагрузить телевизор

Нажмите и держите кнопку  на пульте. Через несколько секунд отобразится вопрос, нужно ли перезагрузить устройство. Нажмите **OK** на пульте.

Вернуть заводские настройки

Процедура сбрасывает все пользовательские настройки и занимает 5–10 минут:

1. На домашнем экране телевизора нажмите  **Центр управления** → **Настройки**.
2. Найдите пункт **Сброс настроек** и выберите его.

Гарантия и срок службы

Гарантия — 12 месяцев с даты продажи. Срок службы — 24 месяца с даты продажи.

Гарантия не распространяется на следующие случаи:

- естественный износ устройства и аксессуаров: царапины, потёртости, изменение цвета и другие изменения внешнего вида, возникающие со временем;
- повреждения, возникшие в результате неправильного использования устройства и аксессуаров, контакта с жидкостью, огнём, теплового, механического или другого внешнего воздействия;
- повреждения, вызванные использованием устройства и аксессуаров с нарушением условий и характеристик работы, установленных этим руководством пользователя.

Изготовитель не несёт ответственности за ущерб, вызванный неправильным монтажом или использованием устройства и аксессуаров.

Подробные правила гарантийного обслуживания:
sberdevices.ru/help/warranty

Критерии определения неисправности ЖК-матрицы

При определении критериев неисправности ЖК-матрицы используются следующие понятия:

- Неисправный пиксель типа 1 — постоянно светящийся или выключенный пиксель.
- Неисправный пиксель типа 2 — пиксель с другими дефектами, включая дефекты красного, зелёного или синего субпикселей.
- Группа неисправных пикселей — два и более неисправных пикселей в квадрате 5 × 5 пикселей.

ЖК-матрица телевизора состоит из миллионов отдельных элементов, формирующих изображение. Из-за особенностей используемых технологий матрица иногда может иметь отдельные дефекты на уровне таких элементов. Если в течение гарантийного срока ЖК-матрица телевизора станет неисправной, мы отремонтируем или заменим устройство. При этом после ремонта или замены максимально допустимое количество дефектов матрицы на один миллион пикселей составит:

- 2 неисправных пикселя типа 1.
- 5 неисправных пикселей типа 2.
- Нет групп неисправных пикселей типа 1.
- 2 группы неисправных пикселей типа 2.

Количество пикселей в вашем телевизоре принимается равным 8 миллионам (для разрешения UHD).

Неисправной считается ЖК-матрица телевизора, если превышено максимальное допустимое количество дефектов по любому из параметров. Обратите внимание, что из-за конструктивных особенностей ЖК-матриц, при просмотре видеоконтента с однородной цветовой заливкой на экране могут отображаться горизонтальные или вертикальные полосы с оттенком, отличающимся от основного тона заливки. Такая неравномерность цветового поля не считается неисправностью или недостатком.

Для точной диагностики неисправности ЖК-матрицы необходимы специальные условия и оборудование, поэтому проверку качества может произвести только авторизованный сервисный центр.

Общая информация

Для работы телевизора нужен высокоскоростной интернет. Все рисунки в руководстве пользователя приведены для примера. Внешний вид вашего устройства может отличаться от изображения.

Установка, копирование, загрузка или иное использование любого программного продукта на этом телевизоре означает согласие с условиями лицензионного соглашения.

Информация об обязательном подтверждении соответствия: sberdevices.ru/help/certificates

Использование виртуального ассистента осуществляется в соответствии с пользовательским соглашением: salute.sber.ru/salute_terms

Использование приложения Салют осуществляется в соответствии с пользовательским соглашением: sberdevices.ru/legal/license_mobile

Словесный знак и логотипы Bluetooth® являются зарегистрированными товарными знаками, принадлежащими Bluetooth SIG, Inc., и любое использование таких знаков осуществляется по лицензии. Другие товарные знаки и торговые наименования принадлежат их соответствующим владельцам.

Термины HDMI, HDMI High-Definition Multimedia Interface, фирменный стиль HDMI и логотип HDMI являются товарными знаками или зарегистрированными товарными знаками компании HDMI Licensing Administrator, Inc.



Дата изготовления: см. на устройстве.



Меры безопасности

- Пользуйтесь телевизором и аксессуарами только в отапливаемых помещениях без воздействия опасных и вредных факторов.
- Используйте устройство и аксессуары при температуре **от 15 до 35 °С**, атмосферном давлении **от 86 до 106 кПа** (от 650 до 800 мм рт. ст.) и относительной влажности воздуха **до 75 %** (при 25 °С) без образования конденсата.
- Если телевизор и аксессуары хранились или перевозились при отрицательной температуре, перед включением выдержите их при температуре **выше 15 °С** не менее четырёх часов.
- Подключайте телевизор только к сети электропитания 230 В и частотой 50 Гц. Используйте только кабель из комплекта поставки. Убедитесь, что кабель до конца вставлен в розетку.
- Используйте только исправные батарейки AAA в пульте. Не используйте аккумуляторные батарейки.
- Перед тем, как подключать к телевизору другие устройства, обесточьте их, и телевизор.
- Во время грозы отключайте телевизор от розетки и отсоединяйте все антенные кабели.
- Подключайте телевизор к розетке с заземлением.
- Не перегибайте кабель питания, не ставьте на него мебель или другие тяжёлые предметы. Не располагайте кабель в проходном месте.
- Не размещайте телевизор и аксессуары рядом с источниками тепла и под прямыми солнечными лучами.
- Берегите устройства от вибрации, ударов, повреждений, сильных магнитных полей.
- Не подвергайте экран телевизора долгому воздействию интенсивных источников света.
- Надёжно устанавливайте телевизор на тумбу или крепите на стену. Не устанавливайте и не крепите телевизор на неустойчивую опору или опору, не рассчитанную на вес устройства.
- Не препятствуйте естественному охлаждению устройства и аксессуаров, не накрывайте их.

- Не трогайте телевизор и аксессуары влажными руками.
- Не допускайте попадания в телевизор и аксессуары посторонних предметов и жидкостей.
- Не вскрывайте корпус телевизора и аксессуаров, не пользуйтесь ими с разобранным корпусом.
- Не пытайтесь самостоятельно модифицировать или ремонтировать телевизор и аксессуары. При необходимости модификации или ремонта обратитесь в сервисный центр.
- Если какое-либо устройство повреждено, не работает, в него попала жидкость или посторонние предметы, а также если вы чувствуете запах гари, отключите устройство от электросети и обратитесь в сервисный центр.
- Не оставляйте телевизор и аксессуары включённым или в дежурном режиме без присмотра.
- Для увеличения срока службы телевизора старайтесь не использовать устройство в режиме максимальной яркости непрерывно в течение длительного времени.
- Избегайте длительного просмотра неподвижных изображений или изображений, в которых присутствует неподвижная часть (например, логотип или новостная лента).
- Если долго не будете пользоваться телевизором и аксессуарами, обесточьте их.
- Не разрешайте детям пользоваться телевизором и аксессуарами без присмотра взрослых.

Больше об устройствах и их безопасной эксплуатации – на сайте sberdevices.ru/help/tv

Обслуживание и уход

- Перед чисткой или обслуживанием полностью выключите телевизор: нажмите и держите кнопку  на пульте, затем подтвердите выключение. После этого выньте кабель питания из розетки и отсоедините прочие кабели от телевизора.
- Протирайте телевизор и аксессуары мягкой безворсовой сухой тканью. Не чистите устройство и аксессуары химикатами.

- Регулярно прочищайте вентиляционные отверстия на корпусе телевизора. Если отверстия закупорены пылью или пухом и прочистить их не получается, обратитесь в сервисный центр.

Транспортировка

Телевизор и аксессуары можно транспортировать автомобильным, железнодорожным и авиационным транспортом на любое расстояние при условии защиты устройств от грязи и атмосферных осадков. Транспортируйте устройства только в крытом транспорте или в закрытом контейнере, на самолёте – в герметизированном отсеке. Условия транспортировки: температура **от -20 до +50 °С**, относительная влажность **до 80 %** без образования конденсата.

Хранение и утилизация

- Храните устройства в упаковке, в вентилируемом помещении при температуре **от 5 до 40 °С** и относительной влажности **до 80 %** без образования конденсата.
- В помещении, где хранятся телевизор и аксессуары, не должно быть паров кислот, щелочей и других химически активных веществ, способных вызвать коррозию. Также не должно быть легковоспламеняющихся и взрывоопасных газов и материалов.
- В помещении, где хранятся устройства, должна отсутствовать механическая вибрация.
- Во время хранения берегите устройства от ударов и сильных магнитных полей.
- Храните устройства на высоте не менее 20 см от земли, а также на расстоянии не менее 50 см от стен, источников тепла, окон и вентиляционных отверстий.
- Храните телевизор и аксессуары в недоступном для детей месте.
- Утилизируйте устройства в строгом соответствии с местными законами и нормами.



Как с нами связаться

Горячая линия:

900

бесплатно с мобильных в России

+7 495 500-55-50

из любой точки мира по тарифу
вашего оператора



Больше
о телевизоре
sberdevices.ru/help/tv



Сервисные центры
[sberdevices.ru/help/
service-center](https://sberdevices.ru/help/service-center)



Чат поддержки
в Telegram
[@sberdevices_chat](https://t.me/sberdevices_chat)



Новости об устройствах
и сервисах Sber
в Telegram
[@sber_devices](https://t.me/sber_devices)