

RED

SOLUTION

Парогенератор RSS-5909

Руководство по эксплуатации
Гарантийный талон



Если вы недовольны качеством сервисных услуг, обращайтесь в головной сервисный центр по адресу, указанному в условиях гарантийного обслуживания

| | |
|-----|----|
| RUS | 8 |
| KAZ | 16 |



Изготовитель: Фошан Сити Шуньдэ Дистрикт Донлим Интеллидженд Электрикал Эпплайенс Текнолоджи Ко., ЛТД.
 Адрес: №26, Шуньдэ Ист Роад, Ксинтан Таун, Шуньдэ Дистрикт, Фошан Сити, Гуангдонг, Китай.
 Импортёр в Российской Федерации: ООО «РЭД». Адрес: 108810, г. Москва, вн. тер. г. поселение Марушкинское, п. Совхоза Крёкшино, ул. Озерная, д. 5 стр. 1, помещ. 22.

©Red solution®. Все права защищены. 2024
 Воспроизведение, передача, распространение, перевод или другая переработка данного документа или любой его части без предварительного письменного разрешения правообладателя запрещены.

СОДЕРЖАНИЕ

| | |
|---|----|
| МЕРЫ БЕЗОПАСНОСТИ..... | 7 |
| Технические характеристики | 9 |
| Комплектация | 9 |
| Устройство модели..... | 10 |
| Панель управления..... | 10 |
| I. ПЕРЕД НАЧАЛОМ ИСПОЛЬЗОВАНИЯ..... | 10 |
| II. ЭКСПЛУАТАЦИЯ ПРИБОРА | 10 |
| Наполнение резервуара для воды..... | 10 |
| Использование | 11 |
| Таблица выбора режимов глажения для различных тканей | 11 |
| Паровой удар | 12 |
| Функция вертикального отпаривания..... | 12 |
| Система автоотключения..... | 12 |
| III. УХОД ЗА ПРИБОРОМ | 12 |
| Функция самоочистки..... | 12 |
| Хранение и транспортировка | 13 |
| IV. ПЕРЕД ОБРАЩЕНИЕМ В СЕРВИС-ЦЕНТР..... | 13 |
| V. ГАРАНТИЙНЫЕ ОБЯЗАТЕЛЬСТВА..... | 14 |
| Гарантийный талон..... | 27 |

A1

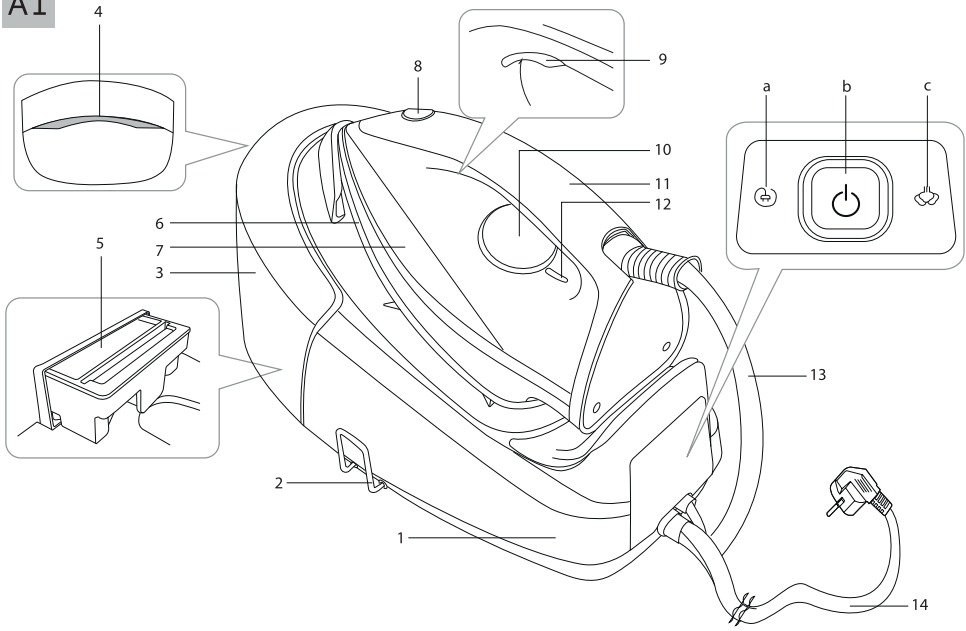

A2

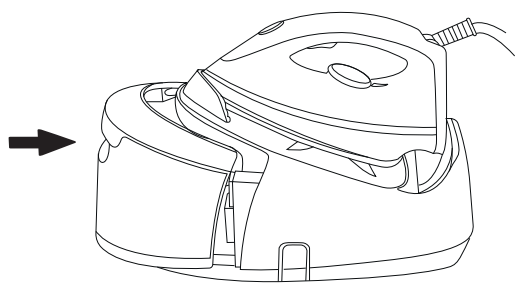
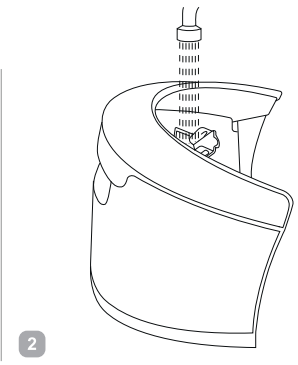
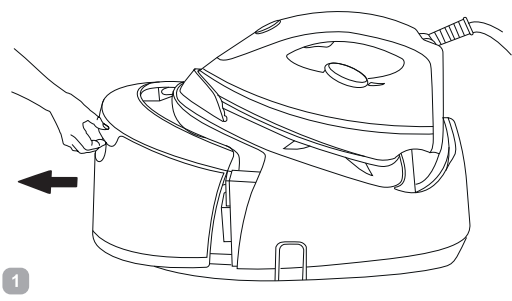

A3

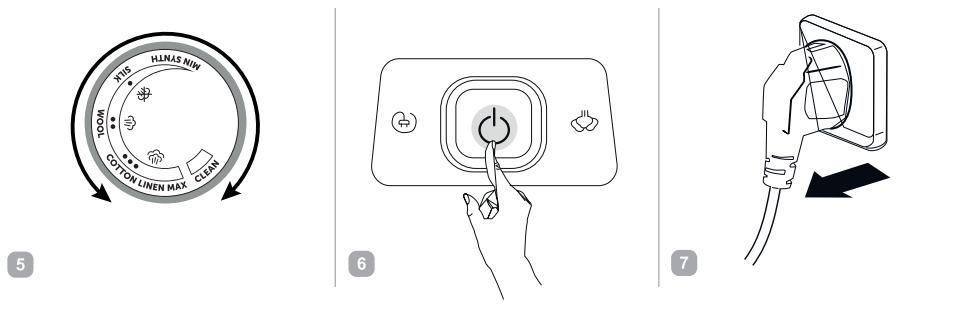
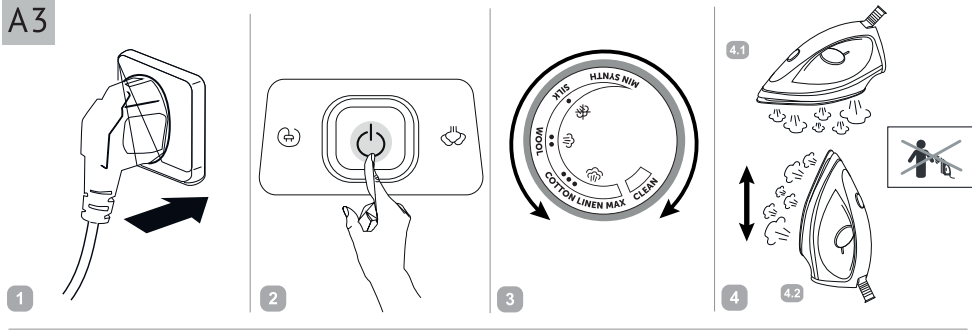

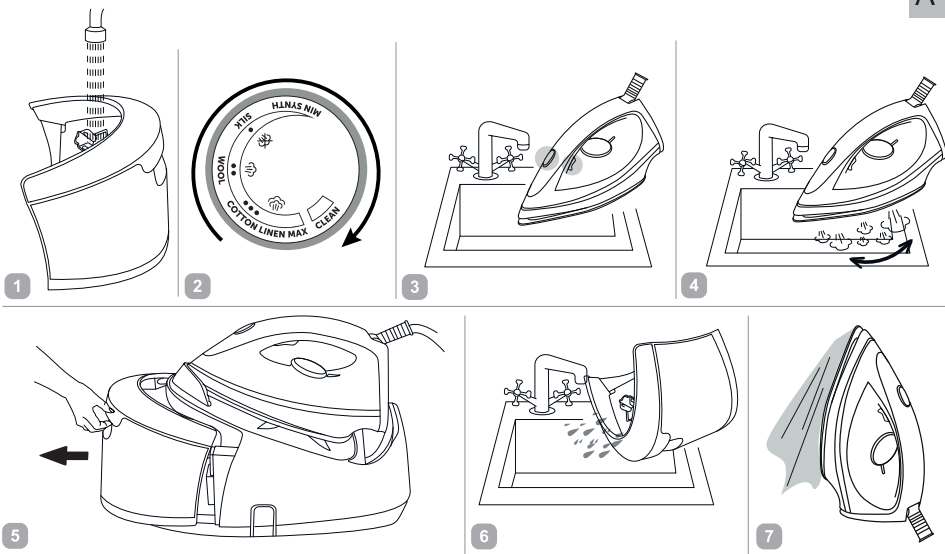

УВАЖАЕМЫЙ ПОКУПАТЕЛЬ!

Благодарим вас за то, что отдали предпочтение бытовой технике Red solution.

Red solution – это качество, надежность и неизменно внимательное отношение к потребностям клиентов. Надеемся, что вам понравится продукция компании и вы также будете выбирать наши изделия в будущем.

Парогенератор Red solution RSS-5909– это современное устройство для глажения с простым и надежным механизмом управления, системой автоотключения и защитой от накипи. Хотите узнать больше? Посетите наш сайт www.redsolution.company.

Здесь вы найдете актуальную информацию о предлагаемой технике Red solution и ожидаемых новинках, сможете получить консультацию онлайн, а также заказать продукцию Red и оригинальные аксессуары к ней в нашем интернет-магазине.

Служба поддержки пользователей Red solution в России: 8-800-511-86-19 (звонок по России бесплатный).



Прежде чем использовать данное изделие, внимательно прочитайте руководство по эксплуатации и сохраните его в качестве справочника. Правильное использование прибора значительно продлит срок его службы.

Меры безопасности и инструкции, содержащиеся в данном руководстве, не охватывают все возможные ситуации, которые могут возникнуть в процессе эксплуатации прибора. При работе с устройством пользователь должен руководствоваться здравым смыслом, быть осторожным и внимательным.

МЕРЫ БЕЗОПАСНОСТИ

- Производитель не несет ответственности за повреждения, вызванные несоблюдением техники безопасности и правил эксплуатации изделия.
- Данный электроприбор предназначен для использования в бытовых условиях и может применяться в квартирах, загородных домах или в других подобных условиях непромышленной эксплуатации. Промышленное или любое другое нецелевое использование устройства будет считаться нарушением условий надлежащей эксплуатации изделия. В этом случае производитель не несет ответственности за возможные последствия.
- Перед подключением устройства к электросети проверьте, совпадает ли ее напряжение с номинальным напряжением питания прибора. Эта информация указана в технических характеристиках и на заводской табличке изделия.
- Используйте удлинитель, рассчитанный на потребляемую мощность прибора: несоответствие параметров может привести к короткому замыканию или возгоранию кабеля.

- Подключайте прибор только к розеткам, имеющим заземление, – это обязательное требование электробезопасности. Используя удлинитель, убедитесь, что он также имеет заземление.
 - Выключайте прибор из розетки после использования, а также во время его очистки или перемещения. Извлекайте электрошнур сухими руками, удерживая его за штепсель, а не за провод.
 - Прибор не должен оставаться без присмотра, пока он присоединен к электросети.
 - Используйте и храните прибор только на плоской, устойчивой и термостойкой поверхности. Не устанавливайте прибор на мягкую поверхность. Перед помещением утюга на основание убедитесь, что оно расположено на устойчивой поверхности.
 - Не используйте прибор после падения, при наличии видимых механических повреждений или протечек.
- STOP** Не снимайте резервуар для воды во время использования прибора.
- Во время наполнения резервуара для воды прибор не должен быть подключен к электросети.
- STOP** ***ВНИМАНИЕ!** Во время работы прибор нагревается! Не касайтесь подошвы утюга во время его работы и сразу после эксплуатации. Используйте только специальные поверхности для глажения. Не оставляйте прибор включенным без присмотра, после использования сразу отключайте его от электросети.*
- Используйте прибор только по назначению. Использование прибора в целях, отличающихся от указанных в данном руководстве, является нарушением правил эксплуатации.
 - Не протягивайте шнур электропитания в дверных проемах, вблизи источников тепла, газовых и электрических плит. Следите за тем, чтобы электрошнур не перекручивался и не перегибался, не соприкасался с острыми предметами, углами и кромками мебели.
- STOP** ***ПОМНИТЕ:** случайное повреждение кабеля электропитания может привести к неполадкам, которые не соответствуют условиям гарантии, а также к поражению электротоком. При повреждении шнура питания его замену, во избежание опасности, должен производить изготовитель, сервисная служба или аналогичный квалифицированный персонал.*

- Перед очисткой прибора убедитесь, что он отключен от электросети и полностью остыл. Строго следуйте инструкциям по очистке прибора.

STOP

ЗАПРЕЩАЕТСЯ погружать корпус прибора в воду!

- Прибор не предназначен для использования лицами (включая детей) с пониженными физическими, психическими или умственными способностями или при отсутствии у них опыта или знаний, если они не находятся под контролем или не проинструктированы об использовании прибора лицом, ответственным за их безопасность. Дети должны находиться под присмотром для недопущения игры с прибором.
- Запрещены самостоятельный ремонт прибора или внесение изменений в его конструкцию. Ремонт прибора должен производиться исключительно специалистом авторизованного сервис-центра. Непрофессионально выполненная работа может привести к поломке прибора, травмам и повреждению имущества.

STOP

ВНИМАНИЕ! Запрещено использование изделия при любых неисправностях.

Технические характеристики

| | |
|---|----------------------|
| Модель..... | RSS-5909 |
| Напряжение..... | 220–240 В~; 50–60 Гц |
| Мощность..... | 2000–2400 Вт |
| Защита от поражения электотоком | класс I |
| Покрытие подошвы | керамическое |
| Объем резервуара для воды..... | 1,2 л |
| Постоянная подача пара..... | 120 г/мин |
| Паровой удар..... | 240 г/мин |
| Давление пара..... | 5,5 бар |
| Время разогрева до максимальной мощности..... | 1 минута |
| Сухое глажение | есть |
| Вертикальное отпаривание | есть |
| Функция автоотключения..... | есть |
| Функция самоочистки..... | есть |
| Защита от накипи | есть |
| Индикация..... | светодиодная |
| Габаритные размеры (Ш × В × Г)..... | 203 × 262 × 380 мм |
| Вес нетто..... | 2,95 кг |
| Длина шланга..... | 1,5 м |
| Длина шнура электропитания..... | 1,6 м |

Комплектация

| | |
|----------------------------------|-------|
| Парогенератор..... | 1 шт. |
| Руководство по эксплуатации..... | 1 шт. |

Производитель имеет право на внесение изменений в дизайн, комплектацию, а также в технические характеристики изделия в ходе совершенствования своей продукции без дополнительного уведомления об этих изменениях. В технических характеристиках допускается погрешность $\pm 10\%$.

Устройство модели (схема А1, стр. 3)

1. Основание прибора
2. Фиксатор шланга и электрошнура
3. Съемный резервуар для воды с отметкой максимального уровня воды
4. Кнопка отсоединения резервуара для воды
5. Фильтр от накипи
6. Подошва с керамическим покрытием
7. Утюг
8. Кнопка парового удара с индикатором очистки от накипи
9. Кнопка подачи пара
10. Регулятор нагрева подошвы
11. Ручка утюга
12. Индикатор нагрева
13. Шланг подачи воды
14. Электрошнур

Панель управления (схема А1, стр. 3)

- a. Индикатор работы
- b. Кнопка  – включение/выключение прибора
- c. Индикатор подачи пара

I. ПЕРЕД НАЧАЛОМ ИСПОЛЬЗОВАНИЯ

Аккуратно достаньте изделие и его комплектующие из коробки. Удалите все упаковочные материалы и рекламные наклейки (при наличии).

 *Обязательно сохраните на месте предупреждающие наклейки, наклейки-указатели и табличку с серийным номером изделия на его корпусе!*

После транспортировки или хранения при низких температурах необходимо выдержать прибор при комнатной температуре не менее 2 часов перед включением.

Полностью размотайте электрошнур. Протрите корпус и подошву утюга влажной тканью. Вытрите прибор насухо.

 *На некоторые детали нового прибора нанесено защитное покрытие, поэтому при первом включении может появиться посторонний запах. Это временное явление, которое совершенно безопасно для работы прибора и быстро исчезнет.*

 *Переносите прибор, удерживая его за корпус.*

II. ЭКСПЛУАТАЦИЯ ПРИБОРА



Наполнение резервуара для воды (схема А2, стр. 4)

1. Убедитесь, что прибор отключен от электросети.
2. Переведите регулятор нагрева подошвы в выключенное положение, повернув его против часовой стрелки до упора.
3. Извлеките резервуар для воды из корпуса прибора.

- Залейте в резервуар воду не выше отметки максимального уровня (MAX).
- Установите резервуар в корпус прибора.

 *Прибор предназначен для работы с водопроводной водой. Если в вашем регионе очень жесткая вода, рекомендуется смешивать водопроводную и очищенную воду в пропорции 1:1.*

Использование (схема А3, стр. 5)

- Подключите прибор к электросети.
- Чтобы включить прибор, нажмите кнопку , прозвучит звуковой сигнал, загорится индикатор .
- Вращая регулятор нагрева подошвы, установите необходимую температуру. Индикатор нагрева будет мигать. Когда подошва нагреется до заданной температуры, индикатор нагрева будет гореть постоянно.

 *Перед началом использования убедитесь, что выбранные температура и способ глажения соответствуют указаниям на ярлыке изделия, которое вы собираетесь гладить (см. таблицу выбора режимов глажения для различных тканей).*

- Прибор можно использовать как для сухого глажения, так и для глажения с отпариванием (используйте кнопку подачи пара).

 *В начале работы с прибором необходимо некоторое количество времени, чтобы образовался пар. Нажмите и удерживайте кнопку подачи пара, пока пар не начнет поступать.*

- Для короткого выброса пара выполните кратковременное нажатие на кнопку подачи пара. Для непрерывной подачи пара нажмите и удерживайте кнопку. Индикатор  будет мигать.

- По завершении работы установите утюг на основание прибора, установите регулятор нагрева подошвы в выключенное положение, повернув его против часовой стрелки до упора, и нажмите кнопку , вся индикация погаснет.
- Отключите прибор от электросети. Извлеките резервуар для воды из корпуса прибора и слейте оставшуюся воду.

Таблица выбора режимов глажения для различных тканей

| Символ на регуляторе нагрева подошвы | Тип ткани | Рекомендации |
|--------------------------------------|------------------------------------|--|
| ● | Акрил | Гладить с осторожностью. Использование пара не рекомендуется, возможно вытекание воды из подошвы утюга и, как следствие, появление разводов на ткани |
| | Полиамидные ткани (капрон, нейлон) | |
| | Полиуретан | |
| ● | Ацетатные волокна | Ткань лучше гладить по изнаночной стороне, так как она плохо переносит нагрев. Ацетат сохнет быстро и почти не нуждается в глажении. Использование пара не рекомендуется |
| | Полиэстер | Рекомендуется гладить через влажную ткань. Использование пара не рекомендуется |
| ●● | Вискоза | При повышенной температуре изменяет цвет, прилипает, твердеет и разрушается, возможна усадка. Использование пара не рекомендуется |
| | Шелк | Гладить через влажную ткань |
| ●●● | Шерсть | Гладить через влажную ткань. При повышенной температуре возможна усадка |
| | Лен/Хлопок | Рекомендуется интенсивное использование пара |

Паровой удар

Паровой удар предназначен для разглаживания плотных и сильно мнущихся тканей. Для работы данной функции температура подошвы должна быть высокой (положение ●●● на регуляторе). Паровой удар производится нажатиями соответствующей кнопки, индикатор нагрева будет часто мигать. Интервалы между нажатиями на кнопку должны быть не менее 10 секунд (индикатор нагрева перестанет часто мигать). Функцию парового удара можно использовать при вертикальном отпаривании.

Функция вертикального отпаривания

Данная функция позволяет разглаживать как легкие по структуре ткани (тюль), так и тяжелые (шторы), а также пальто, пиджаки и т. п., не снимая их с вешалки. Расположите утюг вертикально, подошвой в направлении отпариваемой ткани. Ведя утюгом сверху вниз, нажимайте на кнопку подачи пара (см. схему А3, стр. 5, действие 4.2).

STOP

ВНИМАНИЕ! Температура пара очень высокая! Во избежание ожогов не допускайте контакта с паром, выходящим из отверстий на подошве утюга. Не отпаривайте одежду на человеке!

Система автоотключения

Данная функция обеспечивает безопасность эксплуатации утюга и позволяет экономить электроэнергию. Если прибор находится в неподвижном состоянии, приблизительно через 10 минут срабатывает система автоматического отключения.

При срабатывании функции автоотключения нагрев подошвы прекратится, индикатор нагрева будет часто мигать. Для продолжения работы нажмите кнопку подачи пара.

III. УХОД ЗА ПРИБОРОМ



Перед очисткой прибора убедитесь, что он отключен от электросети и полностью остыл. Корпус прибора и подошву можно очистить влажной тканью или губкой.

STOP

ЗАПРЕЩАЕТСЯ опускать прибор в воду или промывать под струей воды, использовать для очистки абразивные и спиртсодержащие моющие средства, металлические щетки и т. д.

Функция самоочистки (схема А4, стр. 6)

Данная функция служит для очистки утюга от образовавшейся накипи в соплах подошвы. Если индикатор кнопки парового удара мигает, необходимо выполнить самоочистку прибора от накипи.

1. Залейте в резервуар воду не выше отметки максимального уровня (MAX).
2. Подключите прибор к электросети. Нажмите кнопку , прозвучит звуковой сигнал, загорится индикатор .
3. Переведите регулятор нагрева подошвы в положение CLEAN, индикатор нагрева будет мигать.
4. Когда подошва нагреется до необходимой температуры, индикатор нагрева будет гореть постоянно.
5. Снимите утюг с основания и поместите в горизонтальном положении над раковиной.

6. Одновременно нажмите и удерживайте кнопки подачи пара и парового удара пока не начнется процесс самоочистки, прибор будет подавать короткие звуковые сигналы. Выходящие из отверстий пар и кипящая вода удалят загрязнение, при этом рекомендуется покачивать утюг вперед-назад.
7. После завершения процесса самоочистки прибор подаст длинный звуковой сигнал, индикатор очистки от накипи погаснет, индикатор нагрева будет часто мигать.
8. Нажмите кнопку , вся индикация погаснет.
9. Отключите прибор от электросети. Извлеките резервуар для воды из корпуса прибора и слейте оставшуюся воду.
10. Когда подошва остынет, протрите ее поверхность влажной тканью.

STOP **ВНИМАНИЕ!** Используйте только водопроводную воду.

Хранение и транспортировка

Храните прибор в сухом вентилируемом месте вдали от нагревательных приборов и попадания прямых солнечных лучей. Чтобы не повредить рабочую поверхность, всегда храните утюг на основании прибора. Не допускайте соприкосновения подошвы утюга с металлическими и иными твердыми предметами. Не храните паровую станцию с водой во избежание образования известковых отложений и загрязнений, пачкающих ткани в процессе глажения.

Для удобства хранения предусмотрен специальный фиксатор шнура. Оберните электрошнур и шланг подачи воды вокруг основания прибора и прижмите фиксатором.

При транспортировке и хранении запрещается подвергать прибор механическим воздействиям, которые могут привести к повреждению прибора и/или нарушению целостности упаковки.

Необходимо беречь упаковку прибора от попадания воды и других жидкостей.

IV. ПЕРЕД ОБРАЩЕНИЕМ В СЕРВИС-ЦЕНТР

| Неисправность | Возможная причина | Способ устранения |
|--|---|--|
| Прибор не включается | Прибор не подключен к электросети | Подключите прибор к электросети |
| | Электророзетка неисправна | Подключите прибор к исправной розетке |
| Подошва утюга нагревается слабо | Установлена слишком низкая температура нагрева | Вращением регулятора нагрева подошвы утюга установите необходимую температуру |
| Отсутствует пар или интенсивность подачи пара недостаточна | В начале работы с прибором необходимо некоторое количество времени, чтобы образовался пар | Это не является неисправностью (см. раздел «Использование») |
| | В резервуаре слишком мало воды | Наполните резервуар водой |
| | Резервуар для воды не установлен или установлен не до конца | Проверьте правильность установки резервуара для воды |
| | Подошва утюга не нагрелась до заданной температуры | Подождите, пока не будет достигнута необходимая температура подошвы утюга (индикатор нагрева будет гореть постоянно) |
| | Не установлен фильтр от накипи | Установите фильтр от накипи |

| Неисправность | Возможная причина | Способ устранения |
|--|--|--|
| Выходящий из отверстий пар пачкает белье | Вы использовали воду с химическими добавками | Не заливайте в резервуар воду с химическими добавками |
| | Вы использовали загрязненную воду | Используйте обычную водопроводную воду или смесь из водопроводной и очищенной воды в пропорции 1:1 |
| | Вы не удалили воду из резервуара после предыдущего использования | Проведите самоочистку прибора (см. раздел «Функция самоочистки»). Всегда выливайте воду из утюга по окончании работы |
| Подошва утюга загрязнилась и пачкает белье | Была установлена слишком высокая температура подошвы утюга | Сверьтесь с ярлыками на изделии и «Таблицей выбора режимов глажения для различных тканей» |
| | Вы недостаточно прополоскали белье или гладите новую одежду, не прополоскав ее | Очистите подошву согласно рекомендациям раздела «Уход за прибором». Прополощите одежду, убедитесь, что на ней не осталось мыла или других чистящих веществ |
| Во время работы прибора мигает индикатор очистки от накипи | Необходимо произвести самоочистку прибора | Проведите самоочистку прибора (см. раздел «Функция самоочистки») |
| Из отверстий подошвы утюга вытекает вода | Установлена слишком низкая температура нагрева подошвы | Увеличьте температуру нагрева подошвы |
| | Слишком низкая температура подошвы из-за частого нажатия кнопки подачи пара | Увеличьте интервалы между нажатиями кнопки подачи пара |
| На подошве утюга царапины и другие повреждения | Вы поместили утюг на металлическую подставку | Размещайте и храните утюг только на основании прибора |
| | Подошва была повреждена фурнитурой на одежде (заклепки, молнии, пуговицы и т.д.) | В процессе глажения старайтесь не задевать молнии, заклепки и другие твердые предметы, которые могут повредить подошву утюга |

V. ГАРАНТИЙНЫЕ ОБЯЗАТЕЛЬСТВА

На данное изделие предоставляется гарантия сроком на 12 месяцев с момента его приобретения или с даты изготовления изделия (если дату продажи определить невозможно). В течение гарантийного периода изготовитель обязуется устранить путем ремонта, замены деталей или замены всего изделия любые заводские дефекты.

Гарантия вступает в силу только в том случае, если дата покупки подтверждена печатью магазина и подписью продавца на оригинальном гарантийном талоне. Настоящая гарантия признается лишь в том случае, если изделие применялось в соответствии с руководством по эксплуатации, не ремонтировалось, не разбиралось и не было повреждено в результате неправильного обращения с ним, а также сохранена полная комплектность изделия. Данная гарантия не распространяется на естественный износ изделия. Настоящая гарантия не распространяется на изделия, используемые в промышленных и/или коммерческих целях.

Гарантия не распространяется на изделия с повреждениями, вызванными:

- неправильной эксплуатацией, небрежным обращением, неправильным подключением, несоблюдением прилагаемого руководства;
- механическими, тепловыми и иными повреждениями, возникшими по причине неправильной эксплуатации, небрежного отношения или несчастного случая;
- несвоевременной очисткой фильтров, пылесборников и других частей и аксессуаров, требующих периодической

очистки и замены;

- попаданием внутрь посторонних предметов, жидкостей, насекомых, грызунов и т. д.;
- повреждением электрических шнуров;
- подключением в сеть с напряжением, отличным от указанного в правилах эксплуатации на изделие, или если параметры питающей сети не соответствуют стандартным;
- некачественным ремонтом и другими вмешательствами, повлекшими изменения конструкции изделия;
- изменением или удалением серийного номера, или если серийный номер неразборчиво напечатан.

Гарантия не распространяется на узлы, механизмы и аксессуары, имеющие срок естественного износа (щетки для пылесосов, металлические чаши мультиварок и формы для выпекания с антипригарным покрытием, сетка-нож для соковыжималок, ножи, мешки-пылесборники, сменные фильтры, шампуни, жидкости и т. д.), а также на аккумуляторы и батареи питания. В соответствии с руководством по эксплуатации под действие гарантии не подпадают работы по периодическому обслуживанию изделия.

Срок службы изделия и срок действия гарантийных обязательств на него исчисляются со дня продажи или с даты изготовления изделия (в случае, если дату продажи определить невозможно).

Дату изготовления прибора можно найти в серийном номере, расположенном на идентификационной наклейке на корпусе изделия. Серийный номер состоит из 13 знаков. 6-й и 7-й знаки обозначают месяц, 8-й — год выпуска устройства.

| | | | | | | | | | | | | |
|---|---|---|---|---|---|---|---|---|---|---|---|---|
| 0 | 0 | 0 | 0 | 0 | 1 | 1 | 2 | 3 | 3 | 3 | 3 | 3 |
|---|---|---|---|---|---|---|---|---|---|---|---|---|

1 — месяц производства (01 — январь, 02 — февраль... 12 — декабрь), 2 — год производства (1 — 2021 г., 2 — 2022 г.... 0 — 2030 г.), 3 — серийный номер модели

Установленный производителем срок службы прибора составляет 3 года со дня его приобретения при условии, что эксплуатация изделия производится в соответствии с данным руководством, применимыми техническими стандартами и при соблюдении условий гарантийного обслуживания.



Упаковку, руководство пользователя, а также сам прибор необходимо утилизировать в соответствии с местной программой по переработке отходов. После окончания срока службы не выбрасывайте прибор вместе с бытовыми отходами. Передайте его в специализированный пункт для дальнейшей утилизации. Проявите заботу об окружающей среде. Отходы, образующиеся при утилизации изделий, подлежат обязательному сбору с последующей утилизацией в установленном порядке и в соответствии с действующими требованиями и нормами отраслевой нормативной документации, в том числе в соответствии с СанПиН 2.1.7.1522-03 «Гигиенические требования к размещению и обезвреживанию отходов производства и потребления».



Осы бұйымды пайдаланудың алдында оны пайдалану бойынша нұсқаулықты мұқият оқыңыз және анықтамалық ретінде сақтап қойыңыз. Аспапты дұрыс пайдалансаңыз, оның қызмет ету мерзімі көпке ұзарады.

Бұл нұсқаулықтағы қауіпсіздік шаралары мен нұсқаулар құралды қолдану кезінде туындауы мүмкін барлық жағдайларды қамтымайды. Бұл құрылғымен жұмыс кезінде қолданушы ақылға сүйеніп, абай әрі мұқият болуы тиіс.

ҚАУІПСІЗДІК ШАРАЛАРЫ

- Өндіруші қауіпсіздік техникасы талаптарын және бұйымды пайдалану ережелерін ұстанбаудан туындаған зақымдар үшін жауап бермейді.
- Бұл электр аспап тұрмыстық жағдайларда қолданарналған құрылғы болып табылады және пәтерлерде, қала сыртындағы үйлерде немесе өнеркәсіптік емес пайдаланудың басқа жағдайларында қолданыла алады. Құрылғыны өнеркәсіптік немесе кез келген басқа мақсатсыз пайдалану бұйымды дұрыс пайдалану шарттарын бұзу болып табылады. Бұл жағдайда өндіруші ықтимал салдарлар үшін жауап бермейді.

- Құрылғыны электр желіге қосудың алдында оның кернеуі аспап қоректенуінің номиналды кернеуіне сәйкес келетінін тексеріңіз (бұйымның техникалық сипаттамасын немесе зауыттық кестешесін қараңыз).
- Аспаптың тұтынылатын қуатына арналған ұзартқышты пайдаланыңыз. Бұл талапты ұстанбау қысқа тұйықталуға немесе кабельдің тұтануына әкеліп соқтыруы мүмкін.
- Аспапты тек жерлендірілген розеткаға қосыңыз – бұл тоқ соғуға қарсы қорғаныстың міндетті талабы. Ұзартқышты пайдаланылғанда ол да жерлендірія геніне көз жеткізіңіз.
- Аспапты пайдаланған соң, сонымен қатар оны тазалау немесе жылжыту кезінде розеткадан ажыратыңыз. Электр бауды сымынан ұстамай, ашасынан құрғақ қолмен ұстап шығарыңыз.
- Аспап электр желісіне қосылғанша қараусыз қалмауы тиіс.

- Құралды тегіс, тұрақты және термотөзімді бетке ғана пайдаланыңыз және сақтаңыз. Аспапты жұмсақ бетке орнатпаңыз. Үтіккі негізге салар алдында оның тұрақты бетінде орналасқанын тексеріңіз.
 - Көзге көрінетін механикалық зақымданулар немесе ағулар болған кезде, құлағаннан кейін аспапты пайдаланбаңыз.
- STOP** Құралды пайдалану кезінде су ыдысын шешпеңіз.
- Су резервуарын толтырған кезде аспап электр желісінен өшірулі болуы тиіс.
- STOP** **НАЗАР АУДАРЫҢЫЗ!** Жұмыс кезінде аспап қызады! Үтік жұмыс істеп тұрған кезде және пайдаланған соң бірден оның табанына қол тигізбеңіз. Үтіктеуге арналған арнайы беттерді ғана қолданыңыз. Аспапты қараусыз қосулы күйінде қалдырмаңыз, пайдаланған соң бірден оны электр желісінен ажыратыңыз.
- Аспапты тек мақсатына қарай қолданыңыз. Аспапты осы нұсқаулықта көрсетілгендерден ерекшеленетін мақсаттарда пайдалану пайдалану ережелеріні бұзу болып табылады.
 - Электр қоректену бауын есіктен немесе жылу көздерінің қасында жүргізбеңіз. Электр бауы бұралмауын және бүгілмеуін, өткір заттарға, жиһаздың бұрыштары мен шеттеріне тимеуін байқаңыз.
- STOP** **ЕСТЕ САҚТАҢЫЗ:** электр қоректену кабелін кездейсоқ зақымдасаңыз, кепілдік шарттарына сәйкес келмейтін ақауларға, сонымен қатар электр тоғының соғуына әкеліп соқтыруы мүмкін. Зақымданған электр бауы сервис-орталықта жылдам ауыстыруды талап етеді.
- Аспапты тазалаудың алдында ол электр желіден ажыратылғанына және толық суығанына көз жеткізіңіз. Аспапты тазалау бойынша нұсқаулықтарды қатаң ұстанаңыз.
- STOP** Аспап корпусын суға батыруға немесе су ағынына түсіруге **ТЫЙЫМ САЛЫНАДЫ!**

- Бұл аспап физикалық, жүйке немесе психикалық ауытқулары бар немесе тәжірибесі мен білімі жетіспейтін адамдардың (оның ішінде балалардың) қолдануына арналмаған, мұндай тұлғалар қадағаланып, олардың қауіпсіздігі үшін жауап беретін тұлға осы аспапты қолдануға қатысты нұсқау жасалған жағдайлардан басқа. Балалардың аспаппен, оның жинақтаушыларымен, сонымен қатар зауыттық орамымен ойнауына жол бермеу мақсатында қадағалап отыру қажет. Құрылымын тазалау және қызмет көрсетуді балалар ересектердің қарауынсыз жасамауы тиіс.
- Аспапты өздігіңізбен жөндеуге немесе құрылымына өзгеріс енгізуге тыйым салынады. Қызмет көрсету және жөндеу бойынша барлық жұмыстарды авторландырылған сервис-орталық жасауы керек. Біліксіз жасалған жұмыс аспаптың бұзылуына, жарақат пен мүлік зақымдануына әкеліп соқтыруы мүмкін.

STOP

НАЗАР АУДАРЫҢЫЗ! Аспапты кез келген ақауы бар болғанда пайдалануға тыйым салынады.

Техникалық сипаттамалары

| | |
|--|----------------------|
| Үлгі | RSS-5909 |
| Көрсеткену..... | 220–240 В-, 50–60 Гц |
| Қуаты..... | 2000–2400 Вт |
| Электр тоғымен зақымданудан қорғау..... | I дәреже |
| Табан жабындысы | керамикалық |
| Суға арналған резервуар көлемі | 1,2 л |
| Будың тұрақты түрде берілуі | 120 г/мин |
| Бу соққысы..... | 240 г/мин |
| Будың қысымы..... | 5,5 бар |
| Макисмалды қуатқа дейін қызу уақыты..... | 1 минут |
| Құрғақ күйде үтіктеу..... | бар |
| Тігінен булау..... | бар |
| Автоматты түрде өшу функциясы | бар |
| Өзін-өзі тазалау функциясы..... | бар |
| Қақтан қорғаныс..... | бар |
| Индикациясы..... | жарық диодты |
| Габаритті көлемі | |
| (ені × биіктігі × ұзындығы)..... | 203 × 262 × 380 мм |
| Нетто салмағы | 2,95 кг |
| Су беру шлангінің ұзындығы | 1,5 м |
| Бау ұзындығы | 1,6 м |

Жинағы

| | |
|----------------------------------|--------|
| Бу генераторы | 1 дана |
| Пайдалану бойынша нұсқаулық..... | 1 дана |

Өндіруші осындай өзгерістер туралы қосымша хабарламастан өз өнімін жетілдіру барысында оның дизайны, жинағы, сонымен қатар бұйымның техникалық сипаттамаларына өзгеріс енгізуге құқылы. Техникалық сипаттамаларда $\pm 10\%$ қателікке жол беріледі.

Аспаптың құрылымы (A1 сурет, 3 бет)

1. Құралдың негіздемесі
2. Шлангы және электр қоректену бауы бекіткіш
3. Судың ең жоғары деңгейі бар су үшін алынатын резервуарлар
4. Суға арналған резервуарды ажыратудың батырмасы
5. Қаққа қарсы сүзгі
6. Қыш жабындысы табан
7. Үтік
8. Буды жіберу түймешігі
9. Қақтан тазалау индикаторы бар бу соққысының батырмасы
10. Табан температурасын реттегіші
11. Үтік тұтқасы
12. Жылыту индикаторы
13. Су беру шлангы
14. Электр қоректену бауы

Басқару панелі (A1 сурет, 3 бет)

- a. Жұмыс индикаторы
- b.  батырмасы – құралды ажырату/қосу батырмасы
- c. Бу берудің индикаторы

I. АЛҒАШҚЫ ҚОСАРАЛДЫНДА

Бұйымды орамынан шығарып, барлық орау материалдары мен жарнамалық жапсырмаларды алып тастаңыз.



Корпусағы ескертетін жапсырма, жапсырма-көрсеткіш (бар болса) және бұйымның сериялық нөмірі бар кестешені орнында міндетті түрде сақтаңыз!

Тасымалдаған немесе төмен температураларда сақтаған соң аспапты қосар алдында кем дегенде 2 сағат бөлме температурасында ұстау қажет.

Электр бауды толық жайыңыз. Тұтқаны және үтіктің табанын дымқыл шүберекпен сүртіңіз. Құралды құрғатыңыз.



Жаңа үтіктің кейбір бөлшектеріне қорғаныс жабыны қалталған, сондықтан бірінші рет қосқан кезде жағымсыз иіс пайда болуы мүмкін. Бұл құралдың жұмысына қауіпсіз және тез кететін уақытша құбылыс.



Аспапты корпусқа ұстап тұрыңыз.

II. ҮТІКТІ ПАЙДАЛАНУ

Су ыдысын толтыру (A2 сурет, 4 бет)



1. Аспап электр желіге қосылмағанына көз жеткізіңіз.
2. Табанды қыздыру реттегшін сағат тілі бағытына қарсы тірлегенше бұрап, оны сөндірілген жайғасымға ауыстырыңыз.
3. Аспаптың корпусынан су резервуарын шығарыңыз.

4. Резервуарға суды ең жоғарғы деңгей белгісінен (MAX) жоғары емес.
5. Сұйыққойманы аспаптың корпусына орнатыңыз.



Аспап құбырдағы сумен жұмыс істеуге арналған. Егер өңіріңізде су өте кермек болса, құбырдағы және инералсыздандырылған суды 1:1 пропорциясымен араластыруға кеңес беріледі.

Пайдалану (A3 сурет, 5 бет)

1. Үтіккі электржеліге қосыңыз.
2. Аспапты қосу үшін  түймесін басыңыз, құрал дыбыстық сигнал береді,  индикаторы жанады.
3. Температура реттегішін бұрып, үтіктелетін матаға сәйкес келетін белгіні. Жылыту индикаторы жыпылықтайтын болады. Табаны берілген температураға дейін қыздырылғанда, жылыту индикаторы үнемі жанады.





Қолданар алдында үтіктеудің тәсілі мен таңдалған температура сіздің үтіктегелі жатқан бұйымның жапсырмасындағы нұсқауларға сәйкес келетініне көз жеткізіңіз (кестеден Әртүрлі мата үшін үтіктеу режимін таңдау кестесі қараңыз).



4. Құралды құрғақ үтіктеу үшін де, булау арқылы үтіктеу үшін де қолдануға болады (бу беру батырмасын пайдаланыңыз).



Аспаптармен жұмыс істеу басында бу пайда болу үшін біраз уақыт қажет. Бу түспейінше бу беру түймешігін басып тұрыңыз.

5. Будың қысқа шығуы үшін бу беру батырмасын қысқа мерзімге басыңыз. Бұды үздіксіз беру үшін түймесін басып, ұстап тұрыңыз.  индикаторы жыпылықтайтын болады.
6. Жұмыс аяқталғаннан кейін үтіккі аспаптың негізіне орнатыңыз, Табанды қыздыру реттегішін сағат тілі бағытына қарсы тірлегенше бұрап, оны сөндірілген жайғасымға ауыстырыңыз, және  батырмасын басыңыз, барлық индикация өшіріледі.
7. Аспапты электр желісінен ажыратыңыз. Сұйыққойманы шығарып алып, одан суды ағызып жіберіңіз де, қайта орнатыңыз.

Әртүрлі мата үшін үтіктеу режимін таңдау кестесі

| Температура реттегішіндегі белгі | Мата типі | Кеңестер |
|---|------------------------------------|---|
|  | Акрил | Абайлап үтіктеңіз. Бұды пайдалану ұсынылмайды, үтіккіңіз табанынан су ағып кетуі мүмкін, соның салдарынан матада ағыз пайда болады |
| | Полиамид маталары (капрон, нейлон) | |
| | Полиуретан | |
|  | Ацетат талшықтары | Матаны ішкі жағынан үтіктеген жөн, өйткені ол қыздыруды нашар төзеді. Ацетат тез кебеді және үтіктеуді талап етпейді дерлік. Бұды пайдалану ұсынылмайды |
| | Полиэстер | Ылғал мата арқылы үтіктеуге кеңес беріледі. Бұды пайдалану ұсынылмайды |
| | Вискоза | Жоғары температурада түсін өзгертеді, жабысады, қатайып, бузылады, отыруы мүмкін. Бұды пайдалану ұсынылмайды |

| Температура реттегішіндегі белгі | Мата типі | Кеңестер |
|----------------------------------|-------------|--|
| ●● | Жібек | Булаудың минималды қуатының режимі ұсынылады |
| | Жүн | Ылғал мата арқылы үтіктеу дұрыс болады. Жоғары температурада отыруы мүмкін |
| ●●● | Зығыр/Мақта | Буды қарқынды пайдалану ұсынылады |

Бу соққысы

Будың соққы функциясы тығыз және қатты мыжылған матаны үтіктеу үшін қажет. Бұл функцияның жұмыс істеуі үшін табан температурасы жоғары болуы тиіс (реттегіштегі ●●● қалпы). Бу соққысы сәйкес батырмасын қысқа басу арқылы жасалады, қыздыру индикаторы жиі жыпылықтайтын болады. Бу соққылары арасындағы аралықтар 10 секундтан кем болмауы тиіс (қызыру индикаторы жиі жыпылықтауын тотатады). Бу соққысы функциясын тігінен үтіктегенде пайдалануға болады.

Тігінен булау

Осы функция құрылымы жеңіл маталарды (тюль) да, ауыр перделерді де, сонымен қатар пальто, пиджакты және т. б. ілгіштен шешпей үтіктеуге мүмкіндік береді. Үтікті тік, табанын буланатын матаға қаратып, орналастырыңыз. Биязы матаны бүлдірмеу үшін үтікті буланатын бұйымдардан бірнеше сантиметр аралығында ұстаңыз. Жоғарыдан төмен үтікпен жүргізіп, бу беру батырмасын басыңыз (A3 схемасын, 5 бет, 4.2, әрекетін қараңыз).

STOP

НАЗАР АУДАРЫҢЫЗ! Бу температурасы өте жоғары! Күйіп қалмау үшін үтік табанындағы тесіктерден шығатын буға тиіменіз. Адамның үстіндегі киімді буламаңыз!

Автоматты түрде өшіру жүйесі

Автоматты түрде өшу функциясы үтікті пайдалану қауіпсіздігін қамтамасыз етеді және электр энергиясын үнемдеуге мүмкіндік береді. Егер аспап қозғалмай тұрса, шамамен 10 минуттан кейін автоматты түрде өшу жүйесі іске қосылады. Автоматты түрде өшу функциясы іске қосылғанда табанның қызуы тоқтайды, қыздыру индикаторы жиі жыпылықтайтын болады. Жұмысты жалғастыру үшін буды жіберу түймесін басыңыз, қыздыру жаңартылады.

III. АСПАПТЫ КҮТУ



Үтік табанын тазалаудың алдында ол электр желіден ажырап тұрғанына және толық суығанына көз жеткізіңіз. Табанды ылғал матамен немесе губкамен тазалауға болады.

STOP

Аспап корпусын суға батыруға немесе су ағынына түсіруге ТЫЙЫМ САЛЫНАДЫ!

Өзін-өзі тазалау функциясы (A4 сурет, 6 бет)

Осы функция үтікті табан шүмектерінде қалыптасқан қақтан тазалауға қызмет етеді. Егер бу соққысы батырмасының индикаторы жыпылықтайды, аспаптың қақтан өздігінен тазалануды жүргізу қажет.

1. Резервуарға суды ең жоғарғы деңгей белгісінен (MAX) жоғары емес.
2. Аспапты қосу үшін  түймесін басыңыз, құрал дыбыстық сигнал береді,  индикаторы жанады.
3. Табан қызу реттегішін CLEAN күйіне ауыстырыңыз, жылыту индикаторы жыпылықтайтын болады.

4. Табаны берілген температураға дейін қыздырылғанда, жылыту индикаторы үнемі жанады.
5. Үтікті табадан алып, раковинаның үстіне көлденең күйінде қойыңыз.
6. Бу берудің және бу соққысы батырмаларын бір мезгілде басыңыз және өздігінен тазалану процесі басталғанша басып ұстаңыз, аспап қысқа дыбыстық сигналдар беретін болады. Тесіктерден шығатын бу мен қайнаған су кірді кетіреді. Бұл кезде үтікті алға-артқа шайқауға кеңес беріледі.
7. Өздігінен тазалану процесі аяқталғаннан кейін аспап ұзақ дыбыстық сигнал береді, қақтан тазалау индикаторы өшірілед, қыздыру индикаторы жиі жыпылықтайтын болады.
8.  түймесін басыңыз, барлық индикация өшірілед.
9. Аспапты электр желісінен ажыратыңыз. Аспаптың корпусынан су резервуарын алып, қалған суды ағызыңыз.
10. Табан суығанда оның бетін ылғал матамен сүртіңіз.

STOP НАЗАР АУДАРЫҢЫЗ! Тек құбырдағы суды пайдаланыңыз.

Сақтау және тасымалдау

Құралды құрғақ желденетін жерде жылыту аспаптарынан алыс және тікелей күн сәулелерден алыс сақтаңыз. Жұмыс бетін зақымдамау үшін, әрқашан құрал негізінде үтікті сақтаңыз. Үтік табанын металдық және басқа қатты заттарға тигізбеңіз. Үтіктеу кезінде әктас шөгінділер мен ластанулардың пайда болуын болдырмау үшін бу станциясын сумен сақтамаңыз.

Сақтау ыңғайлылығы үшін баусымның арнайы бекіткіші қарастырылған. Электрлік баусымды және су беру құбыршегін аспап табынын айналдыра ораңыз және бекіткішпен қысыңыз.

Тасымалдау және сақтау кезінде құралдың зақымдануына және/немесе ораманың бүтіндігіне әкелуі мүмкін құралды механикалық әсерлерге ұшарытуға тыйым салынады.

Құралдың орамасын су мен басқа да сұйықтықтардан сақтау қажет.

IV. СЕРВИС-ОРТАЛЫҚҚА ЖОЛЫҒАРАЛДЫНДА

| Ақау | Ықтимал себебі | Жою әдісі |
|--|---|---|
| Үтік табаны қызбайды, индикаторы жанбайды | Аспап электр желіге қосылмаған | Аспапты электр желіге қосыңыз |
| | Электр розетка ақаулы | Аспапты жөн электр розеткаға қосыңыз |
| Үтік табаны әлсіз қыздады | Қыздырудың өте аз температурасы орнатылған | Үтік табанын қыздыру реттегішін бұрап, қажетті температураны орнатыңыз |
| Бу жоқ немесе бу беру қарқындылығы жеткіліксіз | Аспаптармен жұмыс істеу басында бу пайда болу үшін біраз уақыт қажет | Бұл ақаулық емес (бөлімін қараңыз «Пайдалану») |
| | Ыдыста су өте аз | Резервуарды сумен толтырыңыз |
| | Суға арналған резервуар орнатылмаған немесе соңына дейін орнатылмаған | Суға арналған резервуардың дұрыс орнатылғанын тексеріңіз |
| | Үтіктің табаны берілген температураға дейін қызған жоқ | Үтіктің қажетті температурасы жеткенше күтіңіз (жылыту индикаторы үнемі жанады) |

| Ақау | Ықтимал себебі | Жою әдісі |
|---|---|---|
| Бу жоқ немесе бу беру қарқындылығы жеткіліксіз | Сүзгі орнатылмаған | Сүзгіні орнатыңыз |
| Үтік табаны тесіктерінен шығатын бу затты белгілейді | Сіз химиялық қоспалары бар суды пайдаландыңыз | Ыдысқа химиялық қоспалары бар суды құймаңыз |
| | Сіз ластанған суды пайдаландыңыз | Кәдімгі құбырдағы суды немесе құбырдағы және минералсыздандырылған судың 1:1 пропорциясында қоспасын пайдаланыңыз |
| | Сіз алдыңғы пайдаланған соң ыдыстан суды кетірмедіңіз | Аспапты өзін-өзі тазалатыңыз. Жұмыс аяқталған соң суды үтіктен ығып төгіп тұрыңыз |
| Үтік табаны кірлеп, киімді белгілейді | Үтік табанының өте жоғары температурасы орнатылды | Бұйымдағы жапсырма мен «әртүрлі маталар үшін үтіктеу режимін таңдау кестесін» салыстырыңыз |
| Үтік табаны кірлеп, киімді белгілейді | Кірді жететіндей шаймандыңыз немесе жаңа киімді шаймай үтіктеп жатырсыз | Табанды тазалаңыз. Киімді шайыңыз, үстінде сабын немесе басқа тазалау құралы қалмағанына көз жеткізіңіз |
| Құрылғы жұмыс кезінде бу соққысы батырмасының индикаторы жылылықтайды | Аспаптың өздігінен тазалануын жүргізу қажет | Өткізіңіз самоочистку аспаптың (бөлімін қараңыз «Өзін-өзі тазалау функциясы») |
| Үтік табаны тесіктерінен су ағады | Қыздырудың өте аз температурасы орнатылған подошвы | Табанның қыздыру температурасын ұлғайтыңыз |
| | Қарқынды бу жіберу түймешігі жиі басылғанынан табан температурасы өте төмен | Қарқынды бу жіберу түймешігін басу аралығын көбейтіңіз |
| Үтіктің табанында сызаттар мен басқа зақымдар бар | Сіз үтікті металдық бетке қойдыңыз | Үтікті тек аспаптың негізінде орналастырыңыз және сақтаңыз |
| Үтіктің табанында сызаттар мен басқа зақымдар бар | Табан киімдегі фурнитуралармен (тойтарма, сырғытпа, түйме және т.б.) зақымданды | Үтіктеу барысында үтік табанын зақымдауы мүмкін сырғытпа, тойтарма мен басқа қатты заттарға тимеуге тырысыңыз |

V. КЕПІЛДІКТІ МІНДЕТТЕМЕЛЕР

Кепілдік талоны қолдану нұсқаулығының соңында орналасқан!

Осы бұйымға сатып алынған сәттен 12 ай мерзіміне кепілдік беріледі. Өндіруші кепілдік кезеңі ішінде жөндеу, бөлшектерді ауыстыру немесе бүкіл бұйымды ауыстыру жолымен кез келген зауыттық ақауларды жоюға міндеттенеді. Кепілдік тек сатып алу күні тұпнұсқалық кепілдік талонында дүкен мөрімен және сатушы қолымен расталған жағдайда ғана күшіне енеді. Осы кепілдік тек бұйым пайдалану бойынша нұсқаулыққа сәйкес қолданылған, жөнделмеген, бұзылмаған және онымен дұрыс жұмыс істемеу нәтижесінде зақымданбаған, сонымен қатар бұйымның толық жинағы сақталған жағдайда танылады. Осы кепілдік бұйымның табиғи тозуына және шығын материалдарына таралмайды (сүзгілер және т. б.). Бұйымның қызмет мерзімі мен кепілдік міндеттемелердің жарамдылық мерзімі өндірілген кезден бастап немесе бұйым жасалған кезден бастап есептеледі (егер сатылған күнін анықтау мүмкін болмаса). Аспаптың өндірілген кезі бұйым корпусындағы сәйкестендіру жапсырмасында орналасқан сериялық нөмірден табуға болады. Сериялық нөмір 13 белгіден тұрады. 6-ші және 7-шы белгілер айды, 8-ші – құрылғы шыққан жылды білдіреді.

| | | | | | | | | | | | | |
|---|---|---|---|---|---|---|---|---|---|---|---|---|
| 0 | 0 | 0 | 0 | 0 | 1 | 1 | 2 | 3 | 3 | 3 | 3 | 3 |
|---|---|---|---|---|---|---|---|---|---|---|---|---|

1 – өндірілген айы (01 – қантар, 02 – ақпан... 12 – желтоқсан)

2 – өндірілген жылы (1– 2012 ж., 2– 2022 ж. ... 0 – 2030 ж.)

3 – үлгінің сериялық нөмірі

Өндірушінің белгілеген құралдың қызмет ету мерзімі бұйымды пайдалану қолданылатын техникалық стандарттар және осы нұсқаулыққа сәйкес жүзеге асырылу шарттарында сатып алынған күннен бастап 3 жылды құрайды.

КЕПІЛДІК ҚЫЗМЕТ КӨРСЕТУДІҢ ШАРТТАРЫ

Осы бағдарлама тауар сатылған күннен 12 ай ішінде кепілдік міндеттемелерді қамтиды немесе өндірілген кезден есептеледі (егер сату күнін анықтау мүмкін болмаса). Аспаптың өндірілген кезі бұйым корпусындағы сәйкестендіру жапсырмасында орналасқан сериялық нөмірден табуға болады. Сериялық нөмір 13 белгіден тұрады. 6-ші және 7-шы белгілер айды, 8-ші – құрылғы шыққан жылды білдіреді. Тек клиент кепілдік қызмет көрсету шарттарын ұстанғанда ғана мерзімдер қолданылады. Осы кепілдік өнеркәсіптік және/немесе коммерциялық мақсатта пайдаланылатын бұйымдарға таралмайды. Сату кезінде сатушы кепілдік талонын дұрыс толтыруын, аппараттың сериялық нөмірін, сату мерзімін көрсетуін, мөр басуын, сонымен қатар қол қоюын қадағалаңыз. Өнімді, жиынтықтылығын, техникалық жағдайын тексеріңіз, кепілдік шарттарымен танысып, қол қойыңыз.

Кепілдік талонында көрсетілген деректерге өзгеріс енгізуге, өшіруге немесе қайтадан жазуға болмайды. Кепілдік келесіден туындаған зақымдары бар бұйымдарға таралмайды:

- дұрыс пайдаланбау, ұқыпсыз қолдану, дұрыс қоспау, ілеспе нұсқаулықты ұстанбау;
 - дұрыс пайдаланбау, ұқыпсыз қолдану немесе жазатайым оқиға себебінен туындаған механикалық, жылулық және басқа зақымдардан;
 - тазалап және ауыстырып тұруды талап ететін сүзгілерді, шаң жинағыштарды және басқа бөліктер мен аксессуарларды уақытында тазаламаудан;
 - ішіне бөгде зат, сұйықтық, жәндіктер, кеміргіштер және т.б. түсуінен;
 - электр бауы зақымдануынан;
 - осы бұйымды пайдалану ережелерінде көрсетілгенінен басқа кернеумен немесе қоректендіретін желінің стандартты параметрлеріне сәйкес келмейтін желіге қосудан;
 - бұйым құрылымы өзгерістерін туындатқан біліксіз жөндеуден және басқа араласудан;
 - тойтарылмас күш әсерінен (өрт, тасқын, найзағай және басқа);
 - бұйымның ыстыққа төзімді емес бөліктеріне жоғары сыртқы температураның әсерінен;
 - сериялық нөмірі өзгертілген, жойылған немесе анық басылмаған.
- Кепілдік нақты тозу мерзімі бар тораптар, механизмдер мен аксессуарларға (шаң сорғыш щеткалары, мультипісіргіштердің металл табақтары мен күйікке қарсы жабындылары бар пісіруге арналған қалыптар, шырын

сыққыштардың торпышақтары, пышақтар, қаптаршаң жинағыштар, ауыстырылатын сүзгілер, сусабындар, сұйықтықтар және т.б.), сонымен қатар аккумуляторлық қоректену көздеріне және қоректену батареяларына таралмайды. Пайдалану бойынша нұсқаулыққа сәйкес кепілдіктің әрекетіне аспапқа кезеңді қызмет көрсету бойынша жұмыстар жатпайды.

Сіздің аймақта сервистік орталықтардың бары туралы ақпаратты сондай-ақ www.redsolution.com/ru сайтынан нақтылауға болады. Қазақстан Республикасында пайдаланушы қолдау қызметі: тел. +7 777 747 40 44 (Қазақстан Республика бойынша телефон соғу тегін).



Орам, пайдаланушы нұсқаулығы, сондай-ақ құралдың өзін қалдықтарды қайта өңдеу бойынша жергілікті бағдарламаға сәйкес утилизациялау керек. Мұндай бұйымдарды қарапайым тұрмыстық қоқыспен бірге лақтырмаңыз.

УСЛОВИЯ ГАРАНТИЙНОГО ОБСЛУЖИВАНИЯ

При продаже проследите, чтобы продавец правильно заполнил гарантийный талон, указал серийный номер изделия, дату продажи, поставил свою подпись и печать. Проверьте комплектность и техническое состояние изделия, ознакомьтесь с условиями гарантии и поставьте свою подпись. Не допускается вносить изменения, стирать или переписывать данные, указанные в гарантийном талоне.

Информацию о наличии сервисных центров в вашем регионе можно уточнить на сайте www.redsolution.company. Служба поддержки пользователей в России: тел. 8 (800) 511-86-19 (звонок по России бесплатный).

Адрес организации, уполномоченной на принятие претензий от покупателей и производящей ремонт и техническое обслуживание изделия (ООО «РЭД»): 108810, г. Москва, вн. тер. г. поселение Марушкинское, п. Совхоза Крёкшино, ул. Озерная, д. 5 стр. 1, помещ. 22.

Если вы недовольны качеством сервисного обслуживания (установленные требованиями Закона о защите прав потребителей сроки на устранение неисправностей по гарантии превышены, отсутствуют запасные части, некачественно выполнен ремонт и т. д.), обращайтесь в головной сервис-центр по телефону 8 (800) 511-86-19 или заполните форму на официальном сайте www.redsolution.company. Благодаря обратной связи мы исправим возникающие недочеты, чтобы сервис был качественным, своевременным и удобным. Спасибо за вашу помощь.

Заполняется фирмой-продавцом / Сатушы фирма толтырады

Дата продажи / Сатылған күні

Серийный номер / Сериялық нөмір

Фирма-продавец / Сатушы фирма

Подпись продавца / Сатушының қолы

Печать фирмы-продавца / Сатушы фирманың мөрі

**Изделие надлежащего качества, укомплектовано, технически исправно, претензий не имею.
С условиями гарантии озна комлен.**

Бұйымның сапасы жарамды, жинақталған, техникалық жөн, шағымым жоқ. Келілдік шарттарымен таныстым.

Подпись покупателя /
Сатып алушының қолы

www.redsolution.com

Made in China

RSS-5909-RED-UM-3