

**HYUNDAI**

**РУКОВОДСТВО ПОЛЬЗОВАТЕЛЯ**

**АЭРОГРИЛЬ**  
**HYF-9085**



## **Содержание**

Общие меры безопасности .....	3
Специальные меры безопасности .....	4
Назначение.....	5
Технические характеристики.....	5
Комплектация .....	5
Схема прибора .....	5
Панель управления.....	6
Подготовка к эксплуатации .....	7
Эксплуатация.....	7
Очистка и уход.....	11
Порядок действий в случае обнаружения неисправности.....	12
Правила и условия монтажа.....	13
Транспортировка и хранение .....	13
Реализация.....	13
Утилизация .....	13
Гарантийный талон .....	15

Благодарим вас за выбор продукции HYUNDAI.

## **ОБЩИЕ МЕРЫ БЕЗОПАСНОСТИ**

- Перед началом использования прибора внимательно ознакомьтесь с настоящим руководством пользователя. Сохраняйте настоящее руководство пользователя, гарантийный талон, чек, упаковочную коробку и по возможности другие элементы упаковки прибора.
- Перед началом работы осмотрите прибор и убедитесь в отсутствии механических повреждений на нем и сетевой кабеле питания. Не используйте прибор в случае обнаружения каких-либо повреждений.
- Изготовитель не несет ответственности за поломку прибора или ущерб, возникшие в результате неправильного или не предусмотренного настоящим руководством использования прибора.
- Регулярно проверяйте прибор и его кабель для выявления механических повреждений и не используйте прибор в случае их обнаружения.
- Перед использованием прибора убедитесь в соответствии рабочего напряжения прибора и напряжения электросети.
- Подключать прибор только к розетке с заземлением.
- Подключайте прибор только к источнику переменного тока. Для дополнительной защиты рекомендуется установить устройство защитного отключения (УЗО). Для установки обратитесь к специалисту.
- Не рекомендуется подключать прибор к электросети при помощи удлинителей, разветвителей и переходников.
- Во избежание перегрузки электрической сети не рекомендуется включать одновременно несколько приборов с большим потреблением мощности.
- Не подключайте прибор к источнику питания до полной сборки и регулировки.
- Не используйте прибор не по назначению. Прибор не предназначен для промышленного применения.
- Не используйте прибор на открытом воздухе.
- Не используйте прибор в местах, где распыляются аэрозоли или есть легковоспламеняющиеся жидкости.
- Не используйте прибор вблизи штор, занавесок и прочих легковоспламеняющихся предметов.
- Не размещайте прибор вблизи источников воды и других жидкостей, а также рядом с нагревательными или отопительными приборами.
- Не ставьте прибор на горячую поверхность газовой или электрической плиты, а также в нагретую духовку.
- Не погружайте прибор в воду или другие жидкости и не прикасайтесь к ним влажными руками. При намокании прибора сразу отключите прибор от сети.
- Берегите прибор и сетевой кабель от воздействия высоких температур, прямых солнечных лучей, сырости и прочих негативных воздействий.
- Не включайте прибор, если он упал, даже при отсутствии внешних повреждений до того, как его осмотрит специалист. Обратитесь в специализированный сервис.
- Не накрывайте прибор, включенный в розетку, полотенцем или другими предметами. Не ставьте на прибор посторонние предметы.
- Следите, чтобы сетевой кабель прибора не соприкасался с горячими поверхностями и острыми предметами.

- Не передвигайте работающий прибор.
- Никогда не оставляйте включенный в сеть прибор без внимания. Если прибор не используется, отключите его от сети.
- Не используйте прибор с принадлежностями, не входящими в комплект поставки.
- После использования, а также во время очистки или технического обслуживания отключайте прибор от сети.
- При отключении прибора от сети держитесь за вилку, не тяните за кабель. Не наматывайте кабель на корпус прибора. Не переносите прибор за кабель.
- В случае повреждения кабеля использование прибора запрещено.
- При обнаружении неисправности, а также при появлении постороннего запаха или шума немедленно отключите прибор от сети.
- Дети должны находиться под присмотром для недопущения игр с прибором.
- Прибор не предназначен для использования лицами (включая детей) с пониженными физическими, сенсорными или умственными способностями, или при отсутствии у них жизненного опыта или знаний, если они не находятся под присмотром или не проинструктированы об использовании прибора лицом, ответственным за их безопасность.
- Не разрешайте детям играть с прибором, аксессуарами, коробкой и прочими элементами упаковки.
- Из соображений безопасности детей не оставляйте полиэтиленовые пакеты, используемые в качестве упаковки, без присмотра.

## **ВНИМАНИЕ!**

**Не разрешайте детям играть с полиэтиленовыми пакетами или упаковочной плёнкой. Опасность удушья!**

- Храните и используйте прибор в местах, недоступных для детей.
- При хранении прибора следите, чтобы сетевой кабель не спутывался и не заламывался.
- Запрещается самостоятельно ремонтировать прибор. Не разбирайте прибор самостоятельно, при возникновении любых неисправностей, а также после падения прибора выключите прибор из электрической розетки и обратитесь в любой авторизованный сервисный центр по контактному адресу, указанному в гарантийном талоне и на сайте [www.hyundai-electronics.com.ru](http://www.hyundai-electronics.com.ru).

## **СПЕЦИАЛЬНЫЕ МЕРЫ БЕЗОПАСНОСТИ**

- Перед использованием убедитесь, что корзина надежно закреплена в поддоне.
- Следите, чтобы поддон с корзиной был плотно закрыт. Прибор не начнет работать, пока поддон не будет плотно закрыт.
- Не переполняйте корзину: это может привести к ожогам.
- Будьте осторожны, чтобы не обжечься паром.
- Следите, чтобы отверстия для выхода и входа воздуха на задней и верхней части прибора не были заблокированы.
- Не включайте прибор с пустой корзиной – это может привести к его поломке.
- Во время работы прибор нагревается и остается горячим еще некоторое время после отключения (около 30 минут). Используйте кухонные перчатки.

# НАЗНАЧЕНИЕ

Аэрогриль предназначен для приготовления пищи при помощи системы циркуляции горячего воздуха.

# ТЕХНИЧЕСКИЕ ХАРАКТЕРИСТИКИ

- Мощность: 2000 Вт
- Напряжение: 220-240 В, ~50/60 Гц
- Объём корзины: 8 л
- Регулировка температуры: 35-200 °С
- Таймер: до 60 мин.
- Управление: сенсорное
- Количество программ приготовления: 12
- Подсветка камеры
- Основной материал: пластик
- Длина кабеля питания: 1 м
- Размер прибора: 450 x 325 x 320 мм
- Вес прибора: 8 кг
- Цвет: тёмно-серый/чёрный



Класс защиты от поражения электрическим током – I

# КОМПЛЕКТАЦИЯ

- Аэрогриль HYF-9085
- Подставка
- Руководство пользователя с гарантийным талоном

# СХЕМА ПРИБОРА

1. Панель управления
2. Контейнер для воды
3. Корзина
4. Смотровое окошко
5. Ручка корзины
6. Корпус

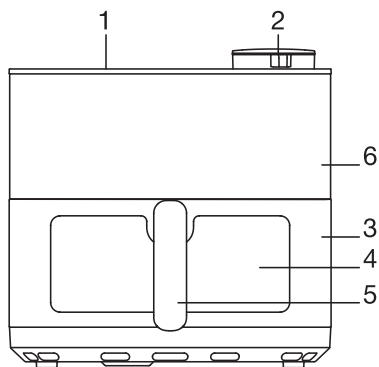

# ПАНЕЛЬ УПРАВЛЕНИЯ

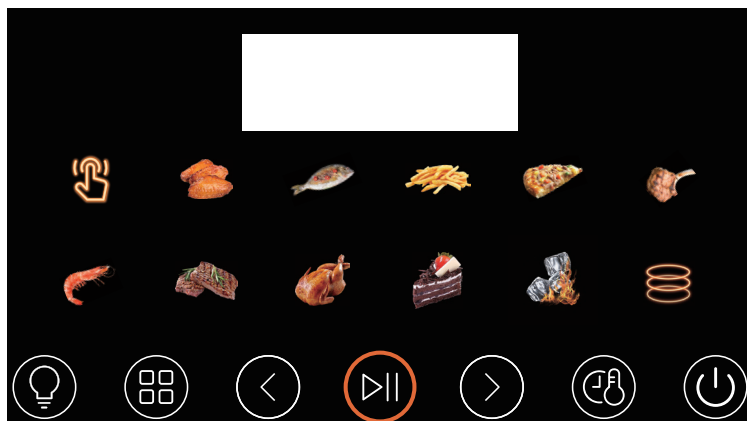

	Обозначение на панели	Назначение
1.		Кнопка ВКЛ/ВЫКЛ.
2.		Кнопка Старт/Пауза.
3.		Установка времени и температуры приготовления.
4.		Регулировка времени и температуры приготовления.
5.		Кнопка выбора программы
6.		Индикатор подсветки.
7.		Дисплей – отображает заданную температуру и время.
8.		Индикаторы программ автоприготовления.
9.		Ручной режим.
10.		Режим разморозки и подогрева.





## ПОДГОТОВКА К ЭКСПЛУАТАЦИИ

- Извлеките прибор из упаковки, освободив его от транспортировочных элементов. Проверьте, чтобы на дне корзины прибора не осталось наклеек или других элементов упаковки.
- Убедитесь в том, что комплектация соответствует заявленной изготовителем, а все элементы прибора и сам прибор не повреждены.
- Убедитесь, что напряжение сети соответствует напряжению, указанному в технических характеристиках прибора.
- Полностью размотайте кабель питания.
- Протрите корпус прибора влажной тканью и тщательно просушите его. Вымойте корзину, подставку под проточной водой с мягким моющим средством. Тщательно вытрите все элементы прибора перед подключением его к сети.
- Установите прибор на ровную, устойчивую горизонтальную поверхность. Расстояние от стен и края поверхности должно быть не менее 10 см. Сверху должно быть свободное пространство не менее 50 см.
- Положите подставку в корзину и надавите до щелчка, затем установите корзину в корпус прибора и плотно закройте.

### Примечания:



- После хранения или транспортировки прибора в условиях пониженной температуры перед включением рекомендуется выдержать прибор в тепле в течение двух часов.
- Перед первым приготовлением рекомендуется включить прибор на несколько минут без продуктов при максимальной температуре и дождаться автоматического отключения. При первом запуске допускается появление посторонних запахов и даже небольшого количества дыма от прогорания смазочных материалов и пыли, что не является дефектом. При необходимости проветрите помещение, дайте прибору остыть.

## ЭКСПЛУАТАЦИЯ

- Извлеките корзину за ручку и установите ее на ровную, чистую, устойчивую поверхность. Положите в корзину подставку. Выложите на подставку продукты – но никогда не заполняйте корзину более чем на половину. Установите корзину в прибор и убедитесь, что он плотно закрыт.
- Подключите прибор к сети, панель управления загорится, и прибор перейдет в режим ожидания.
- Нажмите кнопку , прибор издаст звуковой сигнал.
- Для того, чтобы выбрать программу, нажмите , и на дисплее начнут мигать индикаторы температуры и времени, установленные по умолчанию для каждой программы.
- Для запуска приготовления нажмите .
- Для включения подсветки нажмите на кнопку индикатора подсветки .
- Если время приготовления превышает 6 минут, то на дисплее отобразится надпись «SHK» (индикатор для перемешивания еды). Будьте осторожны – прибор сильно нагревается. Как только вы выдвинете корзину, приготовление остановится; оно автоматически возобновится, когда корзина будет установлена обратно.

- По истечении заданного времени прозвучит звуковой сигнал 3 раза и на дисплее отобразится надпись «END». Затем прибор перейдет в режим ожидания, вентилятор будет работать в течение 20 секунд, а затем остановится. Извлеките корзину и установите её на термостойчивую подставку. Будьте осторожны: на дне корзины скапливается горячее масло.
- Нажмите кнопку  и отключите прибор от сети, если не планируете использовать его в ближайшее время.



### Кнопка ВКЛ/ВЫКЛ

Для включения прибора нажмите . Прибор перейдет в режим ожидания, если не нажимать на панель управления в течение 5 минут. Если в процессе приготовления нажать на кнопку , прибор выключится и перейдет в режим ожидания. По истечении заданного времени вентилятор продолжит работу в течение 20 секунд для охлаждения прибора.



### Регулировка температуры и времени приготовления

Если зажать одну из кнопок  и  на несколько секунд, то время будет увеличиваться/уменьшаться с шагом в 1 минуту, а температура с шагом в 5°C.

### Кнопка Старт/Пауза

Во время процесса приготовления вы можете нажать на кнопку , чтобы приостановить работу прибора. Для возобновления работы нажмите повторно на кнопку .

### Выбор программы

Нажмите на кнопку  для выбора программы приготовления. Выбранное значение будет мигать, на дисплее отобразится установленное время и температура. Если вы выберете ручной режим , то время и температуру вы сможете задать самостоятельно.

### Индикатор подсветки

Для включения подсветки вы можете нажать на кнопку . Подсветка загорится на 1 минуту и погаснет. При извлечении корзины подсветка загорится автоматически также на 1 минуту.

### Корзина



Вы можете извлечь корзину на любой стадии приготовления. Если корзина извлечена или некорректно вставлена в прибор, то прозвучит 2 звуковых сигнала. Нагревательный элемент, вентилятор и подсветка перестанут работать, а на дисплее отобразится надпись «ERR». Если вставить повторно корзину корректно, то прибор продолжит работать.

## Индикатор для перемешивания еды

Индикатор работает только в том случае, если время приготовления составляет более 6 минут. Когда заданное время приблизится к концу, прибор подаст 2 звуковых сигнала в течение 10 сек., а на дисплее отобразится надпись «SHK» (за исключением программ, предназначенных для приготовления пиццы, выпечки, а также разморозки и подогрева еды).

Если вы измените время в процессе приготовления, прибор подаст 2 звуковых сигнала, а на дисплее отобразится надпись «SHK» согласно новым настройкам времени. То есть прибор включит данный режим согласно новым настройкам времени.

## Работа с паром

- Снимите контейнер с прибора, повернув контейнер и соединив стрелку на крышке ёмкости с значком .
- Потяните крышку на себя, чтобы открыть контейнер. Ёмкость разделена на две части и рассчитана на 55 и 75 мл.
- Наполните одну или обе части ёмкости чистой питьевой водой в зависимости от того, насколько вам нужно увлажнить пищу во время приготовления. Если нет необходимости делать еду более сочной, не заливайте воду в контейнер и накройте контейнер крышкой. Убедитесь, что стрелка на крышке ёмкости направлена к значку .
- Поместите закрытый контейнер в прибор и поверните стрелку на крышке к значку  или  в зависимости от выбранного вами объёма воды.
- Настройте необходимую температуру и время, для запуска приготовления нажмите .
- После завершения готовки, дождитесь пока прибор остынет, выньте съёмный поддон из прибора и протрите его сухой тканью.

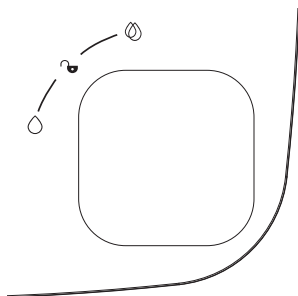

## ВНИМАНИЕ!

- Высота заполнения воды не должна превышать максимальную отметку.
- Добавляйте воду не менее чем за 10 мин. до завершения программы и добавляйте воду не чаще одного раза в течение 15 мин.
- Не рекомендуется снимать уплотнительное кольцо, шток для выпуска воды и пружину водяного бака. Если они случайно были сняты, пожалуйста, установите их на прежнее место.

## Программы автоприготовления

Для удобства и простоты вы можете использовать одну из программ автоприготовления. В зависимости от типа продукта будут установлены автоматически время и температура.

Автопрограмма	Время (мин.)		Температура (°C)		Режим переворачивания блюда/ингредиентов
	По умолчанию	Ручной режим	По умолчанию	Ручной режим	
Ручной режим	18	1-60	200	35-200	✓
Крылышки и куриные ножки	15				✓
Рыба	18				✓
Картофель фри	20				✓
Пицца	12				✗
Баранина	13				✓
Морепродукты	11				✓
Мясо	12				✓
Курица	42				✓
Выпечка	16		180	✗	
Разморозка	30	55	✗		
Подогрев	5	200	✗		

**Примечание:** время приготовления в таблице указано приблизительно, конечное время будет зависеть от количества, качества и температуры использованных ингредиентов.

## **ВНИМАНИЕ!**

- Если прибор долго не использовался, рекомендуется прогреть его в течение 3-5 минут перед началом приготовления.
- Прибор не начнет работу, если корзина не вставлена достаточно плотно.
- Запрещается кипятить в приборе воду.
- Не пытайтесь перемешивать готовые продукты, тряся прибор. Используйте только специальные кухонные принадлежности.
- Ни в коем случае не блокируйте отверстия для входа и выхода воздуха.
- При извлечении корзины с приготовленными продуктами будьте осторожны, чтобы не обжечься горячим паром.

## **Полезные советы**

- Небольшие или мелко нарезанные ингредиенты готовятся быстрее и требуют меньше времени приготовления.
- Перемешивайте мелкие ингредиенты в середине приготовления – это оптимизирует конечный результат и не даст продуктам подгореть.
- Проверяйте готовность блюда в процессе приготовления деревянной шпажкой.
- Чтобы получить хрустящую корочку, перед началом готовки смазывайте ингредиенты небольшим количеством растительного масла.
- Используйте предварительно приготовленное тесто, чтобы быстро и легко приготовить закуски с начинкой.
- Всегда тщательно удаляйте из корзины остатки жира после готовки.
- Вы также можете использовать аэрогриль для разогревания продуктов. Достаточно 3-4 минут при температуре 200 °C (в зависимости от типа продукта).

## **ОЧИСТКА И УХОД**

- Отключите прибор от сети и дайте ему остыть.
- Протрите снаружи влажной тканью и вытрите насухо.
- Достаньте корзину, подставку и съёмный поддон, промойте их под водой с мягким моющим средством и вытрите насухо.
- Для очищения решетки, после её полного остывания воспользуйтесь специальными отверстиями и извлеките её.
- Если остатки пищи прилипли к подставке или дну корзины, наполните корзину горячей водой с небольшим количеством моющего средства. Положите подставку в корзину и подержите их так в течение 10 минут.
- Храните прибор в месте, недоступном для детей.

## **ВНИМАНИЕ!**

- Запрещается погружать корпус, сетевой кабель или вилку сетевого кабеля в воду или в любые другие жидкости.
- Не используйте для чистки прибора растворители или абразивные чистящие средства. Не пытайтесь очистить пригоревшие кусочки пищи острыми предметами.
- Не наносите чистящее средство непосредственно на корпус, для очистки нанесите средство на мягкую ткань.
- Не рекомендуется мыть корзину и подставку в посудомоечной машине.

## Очистка ТЭНа

Выполните следующие действия, чтобы очистить ТЭН аэрогриля:

1. Отключите аэрогриль от сети и убедитесь, что он остыл.
2. Извлеките корзину и подставку.
3. Нажмите на защёлку, чтобы снять решётку с ТЭНа, как показано на рисунке ниже.

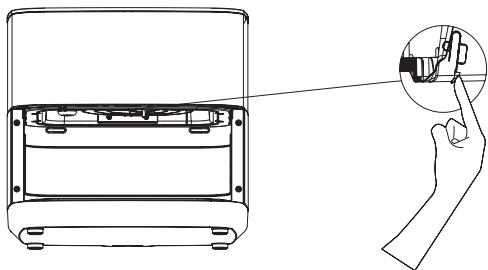

4. Очистите внутреннюю часть прибора мягкой губкой с использованием горячей воды.
5. При необходимости для удаления частиц пищи, прилипших к ТЭНу, можно использовать щётку мягкой или средней жёсткости.

### Примечания:

- Не пользуйтесь щётками из нержавеющей стали и жёсткими щётками — они могут повредить покрытие нагревательного элемента.
  - Зону за ТЭНом можно очистить с помощью гибкой щётки.
6. Для монтажа защиты ТЭНа вставьте один конец решётки в паз заднего кронштейна, как показано на рисунке ниже. Затем закрепите другой конец решётки до щелчка.

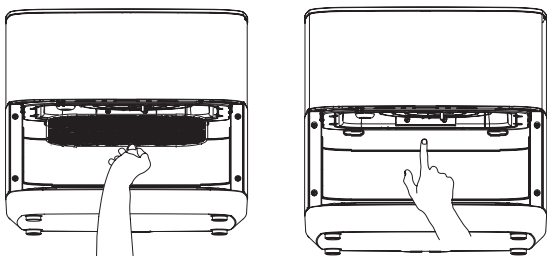

7. После очистки аэрогриля убедитесь, что ТЭН полностью высох, прежде чем включать прибор.
8. Включите прибор и дайте ему поработать несколько минут без продуктов внутри. Все размягчённые остатки пищи, которые сложно удалить, окажутся на подставке.

# ПОРЯДОК ДЕЙСТВИЙ В СЛУЧАЕ ОБНАРУЖЕНИЯ НЕИСПРАВНОСТИ

Проблема	Возможная причина	Решение
Прибор не работает	Прибор не подключен к сети.	Вставьте вилку сетевого кабеля питания в розетку с заземлением.
	Не установлен таймер.	Установите таймер на необходимое время приготовления для включения прибора.
Продукты, приготавливаемые в аэрогриле, не готовы в ожидаемый срок	Количество ингредиентов в корзине слишком велико.	Положите в корзину меньше ингредиентов. Меньшие порции приготавливаются более равномерно.
	Установлена слишком низкая температура.	Установите более высокую температуру, подходящую для данного продукта.
	Установлено слишком маленькое время приготовления.	Установите таймер на требуемое время.
Ингредиенты обжариваются в аэрогриле неравномерно	Ингредиенты слипаются и наслаиваются друг на друга.	Ингредиенты, которые лежат друг на друге или поперек друг друга (например, картофель фри), необходимо перемешивать в процессе приготовления.
У обжаренных продуктов не появляется хрустящей корочки	Были использованы продукты, предназначенные для приготовления в традиционной фритюрнице.	Приготовьте эти продукты в духовке или слегка смажьте их маслом для более хрустящего результата.
Из прибора выходит белый дым	Идет жарка слишком жирных ингредиентов.	Во время жарки жирных ингредиентов в корзину просачивается большое количество масла. Масло выделяет дым белого цвета, и корзина может нагреваться сильнее, чем обычно. Это не влияет ни на прибор, ни на конечный результат.
	В корзине остатки жира от предыдущего использования.	Белый дым возникает из-за нагрева жира. Необходимо тщательно очищать корзину после каждого использования.

## ВНИМАНИЕ!

- Механические повреждения корпуса, аксессуаров и комплектующих частей не являются гарантийными случаями.
- В случае поломки не пытайтесь отремонтировать прибор самостоятельно. Обращайтесь в авторизованные сервисные центры.

# ПРАВИЛА И УСЛОВИЯ МОНТАЖА

Данный прибор не требует какого-либо монтажа или постоянной фиксации.

## ТРАНСПОРТИРОВКА И ХРАНЕНИЕ

- Транспортировка прибора проводится всеми видами транспорта в соответствии с правилами перевозки грузов, действующими на данном виде транспорта.
- При транспортировке в заводской упаковке необходимо обеспечить защиту от повреждений, исключив возможность воздействия атмосферных осадков и агрессивной среды.
- При транспортировке без заводской упаковки рекомендуется использовать воздушно-пузырьковую пленку и тару из гофрированного картона.
- Рекомендуется качественно обернуть каждый элемент прибора в пленку и расположить в таре вертикально.
- Свободное расстояние между элементами необходимо проложить воздушно-пузырьковой пленкой или сложенным картоном с целью исключения их свободного перемещения по таре в процессе транспортировки.
- Транспортирование и хранение прибора должны соответствовать указаниям манипуляционных знаков на упаковке.
- Храните прибор в чистом, закрытом, сухом помещении при температуре окружающей среды в диапазоне от 5 до 40 °С и относительной влажности не выше 70 %, при отсутствии в окружающей среде пыли, кислотных и других паров, отрицательно влияющих на материалы электроприборов.

### **Сведения об ограничениях в использовании прибора с учетом его предназначения для работы в жилых, коммерческих и производственных зонах**

Данный прибор предназначен для работы в жилых зонах в соответствии с мерами безопасности и назначением, описанными в данном руководстве пользователя.

## РЕАЛИЗАЦИЯ

Прибор предназначен для реализации через розничные торговые сети и не требует специальных условий.

## УТИЛИЗАЦИЯ

- В целях защиты окружающей среды после окончания срока службы прибора не выбрасывайте его вместе с обычными бытовыми отходами. Передайте прибор в специализированные пункты для дальнейшей утилизации.
- Для получения дополнительной информации об утилизации данного продукта обратитесь в местный муниципалитет, службу утилизации бытовых отходов или в магазин, где вы приобрели данный продукт.
- Данный прибор соответствует требуемым европейским и российским стандартам безопасности и гигиены.

Наименование устройства

Модель

Серийный номер

Дата продажи

Фирма-продавец

Адрес фирмы-продавца

Телефон фирмы-продавца

С условиями гарантийного обслуживания ознакомлен и согласен.  
Подтверждаю получение исправного изделия. Претензий к  
внешнему виду не имею.

Печать

Подпись покупателя

## Отрывной талон 1

Модель

Серийный номер

Дата продажи

Продавец:

Информация о покупателе:

## Отрывной талон 2

Модель

Серийный номер

Дата продажи

Продавец:

Информация о покупателе:

## Отрывной талон 3

Модель

Серийный номер

Дата продажи

Продавец:

Информация о покупателе:

## ГАРАНТИЙНЫЕ ОБЯЗАТЕЛЬСТВА

### Уважаемый покупатель!

При оформлении покупки требуется проверки комплектности, внешнего вида и основных режимов работы изделия, правильности и полноту заполнения настоящего гарантийного талона, Компания HYUNDAI выражает Вам признательность за Ваш выбор, При возникновении каких-либо проблем при эксплуатации изделия обращайтесь в ближайшие авторизованные сервисные центры (АЦЦ), Адреса и телефоны АЦЦ Вы можете узнать в магазине; у наших дилеров; на сайте компании: [www.hyundai-electronics.com.ru](http://www.hyundai-electronics.com.ru); по телефону: 8 800 302 03 94, Только эти сервисные центры имеют право и соответствующую квалификацию обслуживать технику HYUNDAI, Убедительно просим Вас во избежание недоразумений внимательно изучить Инструкцию по эксплуатации и проверить правильность заполнения гарантийного талона, Гарантийные обязательства обретают силу при возможности однозначного определения гарантийности изделия для чего необходимо: наличие правильно и четко указанных в гарантийном талоне модели, серийного номера, а также совпадение серийного номера и модели на изделии с указанными в гарантийном талоне, Запрещается вносить какие-либо изменения в идентификационные данные в гарантийном талоне и на изделие, а также стирать их или переписывать, Нарушение этих условий может привести к необходимости проведения экспертизы для установления гарантийности изделия, Данным гарантийным талоном компания HYUNDAI подтверждает принятие на себя обязательства по удовлетворению требований потребителей, установленных действующим законодательством о защите прав потребителей, в случае обнаружения недостатков изделия, Однако, компания HYUNDAI оставляет за собой право отказать в гарантийном сервисном обслуживании изделия в случае несоблюдения изложенных ниже условий, Все условия гарантийных обязательств действуют в рамках законодательства о защите прав потребителей и регулируются законодательством страны, на территории которой они предоставляются.

### Гарантийный срок

Гарантийные обязательства действуют в течение 24 (двадцати четырёх) месяцев с даты продажи изделия, при соблюдении настоящих Условий, При отсутствии чека, подтверждающего дату продажи, и отсутствия печати продавца в гарантийном талоне, гарантийный срок исчисляется от даты выпуска и равен 24 (двадцати четырёх) месяцам.

### Условия гарантии

- Гарантия предоставляется только на модели, официально поставляемые компанией HYUNDAI и прошедшие сертификацию.
- Гарантия предоставляется покупателям, приобретающим и использующим свой товар для личных или бытовых нужд.
- Покупатель обязуется при возникновении неисправности в изделии обратиться в АЦЦ для проведения гарантийного ремонта.
- Гарантийные обязательства не распространяются на принадлежности и аксессуары, входящие в комплектность изделия - элементы питания (батареи, аккумуляторы), монтажные приспособления, также гарантия не распространяется на:
  - микроволновые печи: на решётки для гриля, стеклянные блюда, роликовые кольца, муфты вала мотора, элементы пароварки, лампы подсветки, складные пластины, предохранители, аккумуляторы;
  - духовые шкафы: на внешние и внутренние стекла дверей, стеклянные поверхности панели управления, ручки двери и ручки управления, подносы, решетки, телескопические направляющие, стеклянные тарелки, керамические тарелки, вертела, термосы, лампы подсветки;
  - пылесосы: на щетки, насадки, трубки, шланги, пылесборники, фильтры, аккумуляторы;
  - стиральные машины: на шланги для подвода и слива воды;
  - посудомоечные машины: на шланги для подвода и слива воды, корзины для загрузки посуды, распылители, лампы подсветки;
  - варочные панели: на стеклянные поверхности, ручки управления, чугунные решетки, газовые конфорки, жиклеры;
  - кухонные вытяжки: на декоративные короба, воздуховоды, лампочки, фильтры;
  - холодильники: на полки, лотки и ящики, лампочки;
  - прочую МБТ: на аксессуары и принадлежности, идущие в комплекте, расходные материалы (предметы с ограниченным сроком службы), пульты дистанционного управления.

### 5. Изделие снимается с гарантийного обслуживания в случаях:

- если изделие использовалось в целях, не соответствующих его прямому назначению;
- если нарушены правила эксплуатации, изложенные в Руководстве по эксплуатации;
- нарушения сохранности гарантийных пломб;
- если изменен, удален или неразборчив серийный номер изделия;
- изменения внутреннего устройства или попытки самостоятельного ремонта изделия;
- получения деформации, изменения геометрии корпуса товара;
- монтажа, подключения и установки изделия, выполненных не в соответствии с Руководством по эксплуатации.

### 6. Гарантийные обязательства не распространяются на:

- механические повреждения, возникшие после передачи изделия потребителю;
- повреждения, вызванные воздействием влаги, высоких или низких температур, коррозией, окислением;
- повреждения, вызванные попаданием внутрь посторонних предметов, веществ, жидкостей, насекомых, животных;
- повреждения, вызванные стихией, пожаром, бытовыми факторами, случайными внешними факторами (скачок напряжения в электрической сети, гроза и т.п.);
- дефекты, возникшие вследствие естественного износа при эксплуатации изделия. При этом под естественным износом понимаются последствия эксплуатации изделия, вызвавшие ухудшение их технического состояния и внешнего вида из-за использования данного изделия или использования агрессивных чистящих средств, приводящих к удалению символов и надписей на внешних поверхностях товара;
- некомплектность товара, которая была обнаружена покупателем после передачи товара от продавца;
- повреждения, вызванные несоответствием стандартам параметров электрических сетей и других подобных внешних факторов.

В вышеуказанных случаях Изготовитель снимает с себя ответственность за возможный вред, прямо или косвенно нанесенный продукцией людям, домашним животным, имуществу.

7. Изделие может быть снято с гарантийного обслуживания, если будет установлено, что нарушены гарантийные пломбы, имеются следы разборки и других, не предусмотренных инструкцией по эксплуатации, вмешательств.

8. Не подлежат гарантийному ремонту изделия с дефектами, возникшими вследствие выхода из строя деталей, обладающих ограниченным сроком службы или ограниченным гарантийным сроком.

9. Настройка и установка (сборка, подключение и т.п.) изделия, описанные в документации, прилагаемой к товару, могут быть выполнены как самим пользователем, так и специалистами АЦЦ соответствующего профиля и фирм-продавцов (на платной основе). При этом лицо (организация), установившее изделие, несет ответственность за правильность и качество установки (настройки). Стоит обратить внимание на значимость правильной установки изделия, как для его надежной работы, так и для получения гарантийного и бесплатного сервисного обслуживания. Необходимо требовать от специалиста по установке внести все необходимые сведения об установке в гарантийный талон.

10. Настройка изделия, порядок которой изложен в Руководстве по эксплуатации, не относится к гарантийному обслуживанию. Производитель оставляет за собой право изменять характеристики устройств и их комплектность без предварительного уведомления.

Уважаемые покупатели! Перед обращением в сервисный центр внимательно изучите раздел «Возможные неисправности» в Руководстве по эксплуатации.

По лицензии Hyundai Corporation Holdings, Korea  
Licensed by Hyundai Corporation Holdings, Korea

Отрывной талон 3	Отрывной талон 2	Отрывной талон 1
<i>Дата поступления</i>	<i>Дата поступления</i>	<i>Дата поступления</i>
<i>Дата выполнения</i>	<i>Дата выполнения</i>	<i>Дата выполнения</i>
<i>Характер ремонта</i>	<i>Характер ремонта</i>	<i>Характер ремонта</i>
Сервисный центр:	Сервисный центр:	Сервисный центр:
<i>Прибор принят, претензий не имею</i>	<i>Прибор принят, претензий не имею</i>	<i>Прибор принят, претензий не имею</i>
Подпись	Подпись	Подпись







# HYUNDAI



## КОНТАКТНАЯ ИНФОРМАЦИЯ

### Изготовитель:

**Юй Вэй Ши Консалтинг (Шэньчжэнь) Ко., Лтд.**

Адрес: офис 5B55, здание 8, Синхуа Гунье Да Ша, дом 4, улица Гунье Лю, район Наньшань, город Шэньчжэнь, Китай

Сделано в Китае

### **Yu Wei Shi Consulting (Shenzhen) Co., Ltd.**

Address: Room 5B55, Building 8, Xinghua Gong Ye Dasha, No. 4, Gong Ye Liu Road, Nanshan District, Shenzhen, China

Made in China

### Импортер и организация, уполномоченная на принятие претензий от потребителей:

**ООО «Мерлион»**

Россия, Московская обл., г. Красногорск, б-р Строителей, д. 4

По лицензии Hyundai Corporation Holdings, Корея

Licensed by Hyundai Corporation Holdings, Korea

Изготовитель оставляет за собой право изменения комплектации, технических характеристик и внешнего вида товара.

Для получения более подробной информации о приборе посетите сайт:

[www.hyundai-electronics.com.ru](http://www.hyundai-electronics.com.ru)

Адреса сервисных центров указаны на сайте: [www.hyundai-electronics.com.ru/support/service/](http://www.hyundai-electronics.com.ru/support/service/)

Срок службы прибора составляет 3 года при условии использования в строгом соответствии с настоящим руководством пользователя.

Сведения о серийном номере указаны на упаковке и стикере прибора.

Дата производства указана на упаковке.

Срок гарантии: 2 года\*

\*в соответствии с гарантийными условиями



V1.25