



TCL电子控股有限公司
TCL Electronics Holdings Ltd.
PRODUCTION FORM

版本号(Version) : R0

物料编码 : J0101-003225
(Part No.)

物料名称 : OPERATION MANUAL
(Part Name)

型号 : A400 Pro
(Model No.)

日期 : 2025.12.30
(Date)

备注: 此物料如是环保物料, 则在BOM中体现。

品牌/区域(Brand/Region): TCL/RUSSIA

BOM编号(BOM No.):

尺寸: 142*210mm

重量+材质+颜色: 80G+书纸+黑白, 结构性能管控根据《贴纸胶水选型应用规范》。

加工工艺: 骑订

备注1: 请留意根据排版需求, 若需要空白页, 由供应商根据实际添加。

备注2: 语言: 俄语

备注3: 参考说明书 J0101-003117 +底插J0102-000592+底插J0102-000629

备注4: 请留意根据说明书排版需求, 若需要空白页, 由供应商根据实际添加。

西北亚专用遥控器:G0401-000362

软件制裁

制作人 曾志娟
PREPARED BY:

平面审核 系统审签
CHECKED BY:

电子/结构/认证
工程师审核 系统审签
CHECKED BY:

产品开发
代表审核 系统审签
CHECKED BY:

PDT/市场
QPL审批 Alex Savinov
CHECKED BY:

TCL

 Google TV

ТЕЛЕВИЗОР ЦВЕТНОГО ИЗОБРАЖЕНИЯ ЖИДКОКРИСТАЛЛИЧЕСКИЙ

РУКОВОДСТВО ПО ЭКСПЛУАТАЦИИ



TCL Home App

Ваш Смарт Хаб TCL.

Скачайте сейчас!

Серия A400 Pro

Чтобы пользоваться всеми интеллектуальными функциями и услугами на Google TV™ от TCL, необходимы учетная запись Google, учетная запись TCL и надежное широкополосное подключение к Интернету.

Рисунки и иллюстрации в данном руководстве пользователя приведены только для справки и могут отличаться от реального внешнего вида изделия. Дизайн и технические характеристики изделия могут быть изменены без предварительного уведомления.

Глава 1: Введение

Меры предосторожности	3
Предупреждение	3
Продукт	3
Электропитание и вилка	3
Шнур питания и сигнальный кабель	4
Рабочая среда	4
Очистка	4
Розетки и соединения	5
Функции дистанционного управления	6

Глава 2: Начало работы

Включение	8
Выключение	8
Подключение к Интернету	9
Подключение к проводной сети	9
Подключение к беспроводной сети	9
Отключить беспроводную сеть	9
Кнопки телевизора	10
Начальная настройка	10

Глава 3: Основные операции с телевизором

Доступ к каналам	11
Просмотр подключенных устройств	11
Регулировка громкости	11
Доступ к домашней странице Google TV	11
Доступ к TCL Channel	12
Использование меню настроек	12

Глава 4: Другие возможности телевизора

Установка каналов	13
Использование субтитров	13
Включение / выключение субтитров	13
Включение выбора языков субтитров на цифровых телеканалах	13
Выбор типа субтитров на цифровых телеканалах	14
Использование телетекста	14
Выбор языка отображения страницы декодирования	14
Язык цифрового телетекста	14
Пробуждение по сети	14
Управление внешними устройствами HDMI (CEC)	15

Включение или отключение HDMI CEC	15
Включение телевизора в режиме синхронно	15
Устройство в режиме ожидания синхронно	15
Использование EPG (Электронный телегид)	15
Функция Bluetooth	16
Отложенный просмотр	16
PVR (персональный видеомагнитофон)	17
MagiConnect	17
Меню сброса настроек	17
Настройки Netflix	18
Пароль в родительском контроле	18
Использование функции регулировки громкости телевизора без помощи рук	18
Переменная частота обновления	18
Фильтр синего света	19
Интерфейс условного доступа CI	19

Глава 5: Другая информация

Проблемы и решения	20
Поиск и устранение неисправности	22
Комплектность	22
Юридическое Заявление	23
Монтаж подставки	24
Технические характеристики	27

Настоящее руководство по эксплуатации распространяется на телевизор цветного изображения жидкокристаллический TCL, предназначенный для приема сигналов вещательного телевидения и содержит информацию, необходимую потребителю для правильной и безопасной эксплуатации.

Меры предосторожности

Прочтите все инструкции перед началом работы с прибором. Сохраните эти инструкции для дальнейшего использования.

Предупреждение

Падение телевизора может привести к серьезным травмам или смерти. Многих травм, особенно детских, можно избежать, если принять простые меры предосторожности, такие как:

- ВСЕГДА используйте шкафы или стойки или способы крепления, рекомендованные производителем телевизора.
- ВСЕГДА используйте мебель, которая может безопасно поддерживать телевизор.
- ВСЕГДА следите за тем, чтобы телевизор не выступал за край поддерживающей мебели.
- ВСЕГДА рассказывайте детям об опасности лазания по мебели и опасности телевизора или его элементов управления.
- ВСЕГДА прокладывайте провода и кабели, подключенные к телевизору, так, чтобы их нельзя было споткнуться, потянуть или схватить.
- НИКОГДА не устанавливайте телевизор в нестабильном месте.
- НИКОГДА не размещайте телевизор на высокой мебели (например, шкафы или книжные шкафы) без крепления как мебели, так и телевизора к подходящей опоре.
- НИКОГДА не размещайте телевизор на ткани или других материалах, которые могут быть расположены между телевизором и поддерживающей мебелью.
- НИКОГДА не расположите предметы, которые могут побудить детей забраться, например игрушки и пульт дистанционного управления, на верхнюю часть телевизора или мебель, на которой установлен телевизор.

Если ваш существующий телевизор сохраняется и перемещается, должны применяться те же соображения, что и выше.



Этот символ указывает на наличие высокого напряжения внутри изделия. Опасно вступать в контакт с любыми внутренними частями этого изделия.



Данный символ указывает на то, что плавкий предохранитель может быть в нейтральной и источник питания должен быть отключен для обесточивания фазных проводов.

Если к изделию подключена внешняя антенна или кабельная система, убедитесь, что антенна или кабельная система заземлены квалифицированным специалистом, чтобы обеспечить некоторую защиту от скачков напряжения и накопленных статических зарядов.

Продукт

- Не закрывайте вентиляционные отверстия на задней крышке.
- Не проталкивайте какие-либо предметы в данное устройство через прорези в корпусе, так как они могут коснуться токоведущих частей или вызвать короткое замыкание, что может привести к пожару, поражению электрическим током или повреждению устройства.
- Не пытайтесь открыть корпус, это может привести к его повреждению. Внутри корпуса нет деталей, которые можно было бы обслуживать самостоятельно. Все работы по обслуживанию поручите квалифицированному персоналу.
- Не касайтесь поверхности экрана пальцами, так как это может поцарапать или повредить экран телевизора.
- Не ударяйте по экрану телевизора с сильным давлением, так как это может серьезно повредить экран телевизора.

Электропитание и вилка

- Отключайте устройство от сети в следующих случаях:
 - Если устройство не будет использоваться в течение длительного времени.
 - Если шнур питания или розетка / вилка повреждены.
 - Следуйте инструкциям по установке и настройке изделия. Настраивайте те механизмы управления, которые описаны в данном руководстве по эксплуатации, поскольку неправильная настройка других механизмов управления может привести к повреждению. В этом случае отключите устройство от сети и обратитесь к специалистам сервисной службы.
 - Если устройство подверглось удару или уронило, и корпус был поврежден.
- Если в качестве разъединителя используется сетевая вилка или соединительная муфта прибора, разъединитель должен оставаться легкодоступным. (*Если в качестве разъединительного устройства используется всеполюсный сетевой выключатель, он должен оставаться легкодоступным.)

Шнур питания и сигнальный кабель

- Не позволяйте чему-либо ставить или перекачивать шнур питания и сигнальный кабель.
- Не допускается вытаптывание шнура питания и сигнального кабеля.
- Не допускается перегрузка шнура питания или розетки.
- Не допускается увлажнение шнура питания и сигнального кабеля.
- Время выдержки телевизора при комнатной температуре до включения питания после транспортирования или хранения при пониженной температуре окружающей среды должно быть **не менее 5 часов**

Рабочая среда

- Не поместите устройство на неустойчивую тележку, опору или стол.
- Поместите устройство в место с хорошей вентиляцией.
- Не используйте устройство вблизи влажных и холодных мест.
- Не подвергайте устройство чрезмерному нагреванию, например, прямому солнечному свету, огню и т.д., и нельзя ставить на устройство источник открытого огня, такие как зажженные свечи.
- Не подвергайте устройство воздействию капель или брызг, и нельзя ставить на устройство предметы, наполненные жидкостью, например вазы.
- Не используйте устройство в пыльной среде.
- Рабочая температура: от 5°C до 35°C (от 41°F до 95°F)
Рабочая влажность: от 20% до 80%, без конденсации
Температура хранения: от -15°C до 45°C (от 5°F до 113°F)
Влажность при хранении: от 10% до 90%, без конденсации

Очистка

- Удалите пыль с устройства, протерев экран и корпус мягкой чистой тканью или каким-либо специальным жидким очистителем.
- При очистке не прилагайте чрезмерных усилий к экрану.
- Не используйте воду или другие химические чистящие средства для очистки экрана, так как это может повредить поверхность экрана телевизора. Все остальные инструкции по безопасности для наших телевизоров также применимы здесь.
(Примечание: некоторые модели телевизоров не предназначены для крепления к стене.)

Примечание: не все модели телевизоров можно устанавливать на стену Кронштейн для настенного крепления не входит в комплект.)

Розетки и соединения

Примечание: Расположение и названия разъемов на телевизоре могут отличаться в зависимости от модели телевизора, и не все разъемы доступны на всех моделях.



LAN
 Данный разъем может использоваться для подключения к внешнему модему или оборудованию сетевого доступа.

**HDMI
 or HDMI
 (SERVICE)
 or HDMI
 (eARC/ARC)**

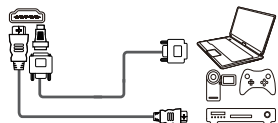

Разъем HDMI, HDMI (Сервисный порт) или HDMI (eARC/ARC) (вход)

Разъем HDMI (мультимедийный интерфейс высокой четкости) можно использовать для подключения проигрывателя Blu-ray, ПК с установленной совместимой видеокартой, определенных DVD-плееров или цифрового спутникового декодера, совместимого с высокой четкостью. Данный разъем обеспечивает несжатое цифровое соединение, по которому передаются видео- и аудиоданные с помощью встроенного кабеля с мини-штекером

CABLE/ANT

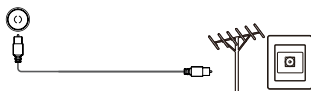

Входной разъем антенны / кабеля

Данный разъем можно использовать для подключения внешней антенны или кабельной сети.

SATELLITE IN



Спутниковый входной разъем

Данный разъем может использоваться для подключения коаксиального кабеля для приема сигнала от спутникового ресивера.

**AUDIO OUT
 (OPTICAL)**



Разъем цифрового звукового выхода (оптический)

Данный разъем можно использовать для подключения совместимого цифрового аудиоприемника.

COMMON INTERFACE

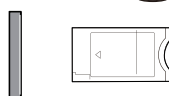

Слот общего интерфейса

Данный слот может использоваться для просмотра зашифрованных цифровых телеканалов, вставив CAM (модуль условного доступа) вместе со смарт-картой, предоставленной оператором услуг цифрового телевидения.

**USB 2.0
 or
 USB 3.0**

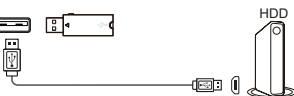

Разъем USB 2.0/USB 3.0 (вход)

Данный разъем можно использовать для подключения устройства USB 2.0 или USB 3.0.

Примечание: Количество разъемов USB на телевизоре может варьироваться в зависимости от модели телевизора.

Функции дистанционного управления

Большинство функций вашего телевизора доступны через меню, которые появляются на экране. Пульт дистанционного управления, поставляемый с вашим устройством, можно использовать для навигации по меню и настройки всех общих параметров.

Примечания: 1. Рисунки и иллюстрации в данном руководстве по эксплуатации приведены только для справки и могут отличаться от фактического внешнего вида изделия. 2. Тип пульта дистанционного управления может быть изменен без предварительного уведомления, см. фактический пульт дистанционного управления, прилагаемый к вашему телевизору. 3. Определенные функции могут быть недоступны для некоторых моделей.

	Для выключения и снова включения звука.
	Ожидание / выход из режима ожидания.
	Выбор источника входного сигнала.
	Для отображения панели быстрых настроек.
	Кнопки направления навигации (Up/Down/Left/Right) Подтвердить ввод или выбор.
	Вернуться в предыдущее меню или выйти из приложения.
	Для доступа к домашней странице Google TV.
	Нажмите кнопку Assistant на пульте дистанционного управления, чтобы поговорить с Google Assistant. (Доступно только в режиме Google TV и при нормальном сетевом соединении.)
	Используйте функцию поиска Google. (Недоступно для некоторых моделей)
	Для отображения меню приборной панели.
	Для доступа к электронной программе передач . (доступно только для цифровых каналов.)
VOL + / -	Управление громкостью.
CH ^ / v	Для переключения каналов.
123	Для открытия виртуальной клавиатуры дистанционного управления, если она доступна.
	Отображение информации о программе, если она доступна.
	Для доступа к ИВИ.
	Для доступа к ОККО.
	Для доступа к PREMIER.
	Для доступа к Wink.
	Для доступа к TCL Channel.
	Для доступа к VK Video.

Примечания:

- К некоторым функциям можно получить доступ только с виртуальной клавиатуры пульта дистанционного управления, пожалуйста, нажмите кнопку **123** на пульте дистанционного управления, чтобы отобразить ее и действовать соответствующим образом.
- Кнопки Приложения могут отличаться в зависимости от модели. Кнопка Приложения используется для доступа к соответствующему Приложению.
- Google Assistant недоступен для некоторых языков и стран.

Как использовать пульт дистанционного управления

- a. Перед нажатием на кнопку Google Assistant, вы должны сначала завершить сопряжение пульта дистанционного управления с телевизором.
- b. Функция Google Assistant доступна только для поиска контента из определенных приложений.
- c. Установите язык на ваш местный язык или официальный язык по пути **⚙️(All settings) > System > Language** (**⚙️(Все настройки) > Система > Язык**), чтобы успешно улучшить голосовой поиск.

Установка батарей

1. Нажмите, чтобы открыть заднюю крышку.
2. Вставьте две батарейки AAA, соблюдая полярность, указанную на батарейном отсеке.
3. Замените заднюю крышку.

ВНИМАНИЕ!

При неправильной установке литиевых батарей возможен взрыв.
Батареи заменять батареями того же или аналогичного типа.

Включение

Следуйте инструкциям на этой странице о том, как включить телевизор и пульт дистанционного управления, прежде чем переходить к следующим страницам, описывающим, как использовать процедуру настройки канала.

1. Вставьте две батарейки AAA в пульт дистанционного управления.

Меры предосторожности при использовании батарей:

- Используйте только батареи указанного типа.
- Обеспечите правильность полярности.
- Не смешивайте новые и использованные батареи.
- Не используйте аккумуляторные батареи.
- Не выбрасывайте батареи в огонь или горячую печь, а также механически раздавливайте или разрезайте батарею, в противном случае, это может привести к взрыву.
- Оставление батареи в окружающей среде с чрезвычайно высокой температурой, такой как солнечный свет, огонь или горячая поверхность, может привести к взрыву или утечке легковоспламеняющейся жидкости или газа.
- Батарея, подвергнутая чрезвычайно низкому давлению воздуха, может привести к взрыву или утечке легковоспламеняющейся жидкости или газа.
- Выньте батареи из пульта дистанционного управления, если вы не используете его в течение длительного времени.
- Следует обратить внимание на экологические аспекты утилизации батарей.

2. Подключите кабель питания ПЕРВЫМ к телевизору, ТОГДА к сетевой розетке. (**Примечание:** если кабель питания подключен к телевизору, подключайте его только к сетевой розетке.)

Телевизор следует подключать только к сети переменного тока. Его нельзя подключать к сети постоянного тока. Если вилка отсоединена от кабеля, ни в коем случае не подключайте ее к сетевой розетке, так как существует опасность поражения электрическим током.

Примечание: Цифры приведены только для справки, расположение разъема источника питания телевизора может отличаться в зависимости от его модели.

3. Подключите внешнюю антенну к разъему **ANTENNA/CABLE IN** (АНТЕННА/КАБЕЛЬ) на задней панели телевизора.

Антенный разъем (75 ОМ - VHF / UHF / кабель) можно использовать для подключения внешней антенны или другого оборудования.

Примечание: Если вы хотите получать сигнал от кабеля или кабельной приставки, подключите коаксиальный кабель к разъему **ANTENNA/CABLE IN** (АНТЕННА/КАБЕЛЬ) на задней панели телевизора.

Примечание: Если вы хотите получать сигнал от кабеля или кабельной приставки, подключите коаксиальный кабель к разъему **SATELLITE IN** (АНТЕННА/КАБЕЛЬ) на задней панели телевизора.

4. При включении телевизора включается напряжение или находится в режиме ожидания. Если горит индикатор питания, телевизор находится в режиме ожидания. Нажмите **⏻** кнопку на пульте ДУ или на телевизоре, чтобы включить телевизор.

Выключение

- Чтобы перевести телевизор в режим ожидания, нажмите **⏻** кнопку на пульте дистанционного управления. Телевизор остается включенным, но с низким энергопотреблением.
- Чтобы выключить телевизор, выньте вилку из разъема источника питания.

Примечание:

В целях экономии электроэнергии и защиты окружающей среды некоторые модели оснащены релейным выключателем. Если при включении или выключении телевизора слышен звук реле - это нормальное явление.

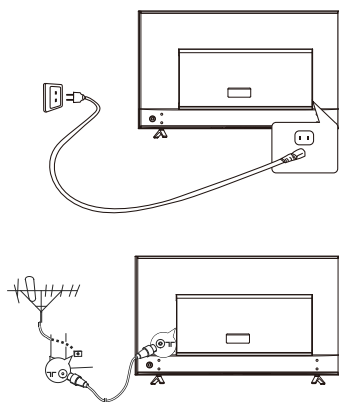

Подключение к Интернету



Для работы всех функций телевизора требуется подключение к Интернету. Может взиматься плата за использование данных.

За дополнительной информацией обращайтесь к вашему интернет-провайдеру (ISP).

Чтобы получить доступ к Интернету, вы должны подписаться на услугу высокоскоростного широкополосного доступа в Интернет у вашего интернет-провайдера (ISP).

Ваш телевизор можно подключить к домашней сети двумя способами:

- Проводной способ с использованием разъема RJ45 (LAN) на задней панели.
- Беспроводной способ с использованием внутренней беспроводной сети и домашней беспроводной сети.

Примечание: Приведенные ниже инструкции являются обычными способами подключения телевизора к проводной или беспроводной сети. Способ подключения может отличаться в зависимости от реальной конфигурации сети. Если у вас есть какие-либо вопросы по домашней сети, обратитесь к своему провайдеру.

Подключение к проводной сети

Для подключения к проводной сети:

1. Убедитесь, что у вас есть:
 - Кабель Ethernet достаточной длины для подключения к телевизору
 - Маршрутизатор или модем со свободным портом LAN
 - Высокоскоростное интернет-соединение
 - Порт LAN на задней панели телевизора
2. Подключите кабель Ethernet к маршрутизатору и порту LAN на задней панели телевизора.
3. Используйте меню **Network and Internet** (Сеть и Интернет) для конфигурации телевизора.

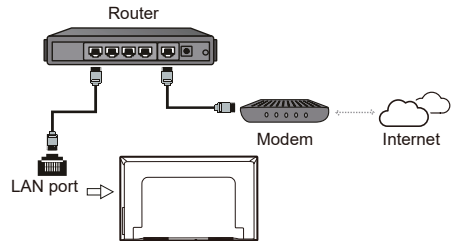

Подключение к беспроводной сети

Для подключения к беспроводной сети:

1. Убедитесь, что у вас есть:
 - Маршрутизатор, передающий высокоскоростной беспроводной сигнал
 - Высокоскоростное интернет-соединение
2. Используйте меню **Network and Internet** (Сеть и Интернет) для конфигурации телевизора.

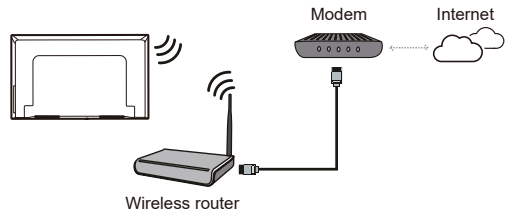

Отключить беспроводную сеть

1. Нажмите на пульте дистанционного управления, чтобы отобразить меню приборной панели.
2. Выберите (**All settings**) (Все настройки) и нажмите **OK**, чтобы войти в меню настроек.
3. Нажмите **Up/Down** (Вверх/Вниз), выберите **Network and Internet** (Сеть и Интернет), нажмите **OK** для входа, выберите Wi-Fi, затем нажмите **OK**, чтобы отключить беспроводное сетевое соединение.

В режиме Network Standby (Ожидания сети) потребляемая мощность не превышает 2 Вт.

Примечание: Выполните следующие действия, чтобы войти в меню **Network and Internet** (Сеть и Интернет).

1. Нажмите на пульте дистанционного управления, чтобы отобразить меню приборной панели.
2. Выберите (**All settings**) (Все настройки) и нажмите **OK**, чтобы войти в меню настроек.
3. Нажмите **Up/Down** (Вверх / Вниз), чтобы выбрать **Network and Internet** (Сеть и Интернет), затем нажмите **OK**, чтобы войти в подменю, и следуйте инструкциям на экране для настройки сети.

Кнопки телевизора

- Кнопка питания

Если батареи в вашем пульте дистанционного управления разрядились, вы можете использовать кнопки на телевизоре.

У модели всего одна  кнопка. Она может работать как кнопка включения / режима ожидания или как многофункциональный контроллер.

Вы можете включить телевизор, нажав  кнопку на телевизоре.

Когда телевизор включен, нажмите  кнопку, чтобы отобразить многофункциональное меню. Для получения дополнительной информации об использовании многофункционального меню см. рисунок ниже.

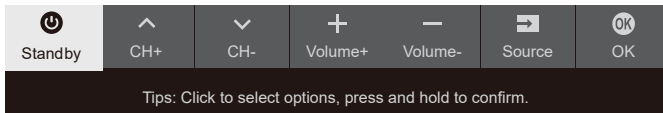

- Нажмите, чтобы переместить выделение к следующему выбору функции
- Нажмите кнопку и удерживайте более 2 секунд, чтобы подтвердить свой выбор.



Примечания:

- Кнопка  расположена внизу телевизора или внизу слева на задней панели телевизора, в зависимости от модели.
- Для работы можно следовать экранному руководству. Рисунки и иллюстрации приведены только для справки и могут отличаться в зависимости от модели.

Начальная настройка

При первом включении устройства появится мастер **приветствия**, который проведет вас через процесс начальной настройки. Следуйте инструкциям на экране, чтобы завершить процесс начальной настройки, например, выбрать язык, сопрячь пульт ДУ, подключиться к сети и т. д. На каждом шаге можно либо сделать выбор, либо пропустить шаг. Если вы пропустите шаг, вы сможете выполнить настройку позже из меню настроек.

Примечания:

- Рекомендуется выбрать пункт **Set up Google TV** (Настроить Google TV) и завершить его настройку, чтобы воспользоваться дополнительными функциями в процессе первоначальной настройки. Если вы завершили базовую настройку телевизора, вы можете снова получить доступ к Google TV, нажав  на пульте дистанционного управления, выбрав  (All settings) > **Set up Google TV** ( Все настройки) > Настройка Google TV) и нажав **OK** для подтверждения.
- При сопряжении пульта дистанционного управления держите пульт и телевизор на расстоянии 1 м и следуйте инструкциям на экране для сопряжения. После завершения сопряжения пульта можно использовать кнопку Google Assistant. Если пропустить сопряжение пульта, то при первом использовании кнопки Google Assistant будет предложено снова выполнить сопряжение пульта с телевизором.

Доступ к каналам

Использование кнопок Up/Down (Вверх/Вниз) :
Нажимайте кнопки **Up/Down** (Вверх/Вниз) на пульте дистанционного управления для переключения каналов.



Использование кнопки **OK**: нажмите кнопку **OK**, чтобы отобразить список каналов, и нажмите **Up/Down/Left/Right** (Вверх/Вниз/Влево/Вправо) и **OK**, чтобы выбрать каналы.



Использование кнопки CH[^] / ^v : Нажмите кнопки **CH[^] / ^v** на пульте дистанционного управления для переключения каналов.

Использование 123-кнопок: Нажмите 123, чтобы отобразить виртуальную клавиатуру пульта дистанционного управления, затем вы можете выбрать нужную кнопку для соответствующих действий.

Просмотр подключенных устройств

Нажмите  на пульте дистанционного управления, чтобы отобразить список источников. Нажмите **Left/Right** (Влево/Вправо), чтобы выбрать TV (телевизор) или другие источники входного сигнала, и нажмите **OK** для подтверждения.

Вы также можете нажать  на пульте ДУ, чтобы открыть меню приборной панели, выбрать пункт  (**Inputs**) (Входы) и нажать **OK** для входа. Затем нажмите **Left/Right** (Влево/Вправо) и **OK**, чтобы выбрать источник входного сигнала.

Примечание: Источники входного сигнала, такие как HDMI1, могут не отображаться в списке источников, вы можете нажать  кнопку и нажать кнопку **Right** (Право) до конца списка источников, выбрать  и нажать **OK**, чтобы переключить источники входного сигнала на **ON** (Вкл.), **OFF** (Выкл.) или **AUTO** (Автом.).

Регулировка громкости

Регулировка громкости: нажмите кнопки **VOL+** / **-** (Громкость +/-) на пульте дистанционного управления, чтобы увеличить или уменьшить громкость.

Заглушение звука: нажмите кнопку  для временного заглушения звука. Нажмите данную кнопку еще раз или кнопку **VOL+** (Громкость +), чтобы восстановить звук.

Доступ к домашней странице Google TV

Позволяет наслаждаться любимыми развлечениями с небольшой помощью Google. Google TV объединяет фильмы, телешоу и многое другое из ваших приложений и подписок и организует их специально для вас.

ПРЕДУПРЕЖДЕНИЕ:

- Перед использованием Google TV applications (приложений Google TV) настройте параметры сети.
 - В зависимости от условий вашей сети могут возникать медленные ответы и / или прерывания.
 - Если у вас возникли проблемы с использованием приложения, обратитесь к поставщику контента.
 - В зависимости от обстоятельств поставщика контента обновления приложения или самого приложения могут быть прекращены.
 - В зависимости от законодательства вашей страны некоторые приложения могут иметь ограниченное обслуживание или не поддерживаться.
 - В содержание приложения могут быть внесены изменения без предварительного уведомления поставщика услуг.
1. Нажмите кнопку  на пульте дистанционного управления, чтобы появилась домашняя страница Google TV.
 2. Нажмите кнопки **Up/Down/Left/Right** (Вверх/Вниз/Влево/Вправо) и **OK**, чтобы войти в нужные приложения, функции или настройки.
 3. Нажмите , чтобы вернуться на домашнюю страницу.
 4. Чтобы выйти из домашней страницы, нажмите  на пульте дистанционного управления, чтобы отобразить список источников, и используйте **Left/Right** (Влево/Вправо) и **OK**, чтобы выбрать желаемый источник входного сигнала.

Примечание: Поскольку для подключения к Интернету требуется время, рекомендуется подождать несколько минут, чтобы использовать функцию Google TV после активации телевизора из режима ожидания.

Доступ к TCL Channel

Позволяет вам наслаждаться контентом VOD (видео по запросу) или избранными приложениями.

1. Нажмите **TCL CHANNEL** на пульте дистанционного управления, чтобы войти в канал TCL, или перейдите через значок **TCL Channel** (Канал TCL) на домашней странице.
2. Нажмите **←** чтобы выйти.

Использование меню настроек

Допускается не только настройка параметров, таких как Изображение, Сеть и Интернет, Аккаунт, вход в систему и Приложения и т. д., но и настройка предпочтения.

1. Нажмите **⚙️** на пульте дистанционного управления, чтобы отобразить меню приборной панели.
2. Выберите **⚙️(All settings)** (Все настройки) и нажмите **OK**, чтобы войти в меню настроек.
3. Нажмите **Up/Down** (Вверх/Вниз), чтобы выбрать нужный элемент, и нажмите **OK**, чтобы войти в соответствующее подменю.
4. В подменю нажмите **Up/Down** (Вверх/Вниз), чтобы выбрать опции меню, затем нажмите **OK**, чтобы войти в список опций или соответствующее подменю, или нажмите **OK**, чтобы включить или выключить, или нажмите **Left/Right** (Влево/Вправо), чтобы регулировать настройки.
5. Нажмите **←** чтобы вернуться к предыдущему интерфейсу и выйти.

Установка каналов

В данном разделе описывается автоматический поиск и сохранение каналов. Это может быть сделано в одном из перечисленных ниже случаев:

- появляется сообщение об отсутствии каналов в режиме телевизора;
 - вы хотите обновить свои каналы.
1. В режиме телевизора нажмите  на пульте дистанционного управления, выберите  **(All settings)** > **Channels and inputs** > **Channels** > **Channel scan** ( (Все настройки) > Каналы и входы > Каналы > Сканирование каналов) и нажмите **OK/Right** (ОК/Вправо) для входа.
 2. Телевизор устанавливает и организует каналы в зависимости от вашей страны или региона. Нажмите **Up/Down** (Вверх/Вниз), чтобы выбрать **Country/Region** (Страна/Регион), и нажмите **OK** для входа. Введите установленный вами пароль в меню  **(All settings)** > **System** > **Lock** ( (Все настройки) > Система > Блокировка). Нажмите кнопку **Up/Down** (вверх/вниз) для выбора страны или региона, затем нажмите **OK** для подтверждения.
 3. Нажмите **Up/Down** (Вверх/Вниз), чтобы выбрать **Automatic search** (Автоматический поиск), и нажмите **OK**, чтобы войти.
 4. Нажмите **Up/Down** (Вверх/Вниз), чтобы выбрать **Tuner mode** (режим тюнера), затем нажмите **Left/Right** (Влево/Вправо), чтобы выбрать **Cable** (Кабель), **Antenna** (Антенна) или **Satellite** (Спутник) (*Примечание: Опция спутника доступна только в некоторых моделях.*)
 5. Нажимите **Up/Down** (Вверх/Вниз), чтобы выбрать другие опции, и используйте **Left/Right** (Влево/Вправо) для настройки.
 6. По завершении настройки нажмите **Down** (Вниз), выберите **Search** (Поиск) и нажмите **OK** для запуска сканирования каналов.
 7. Поиск канала может занять несколько минут. После автоматического поиска каналы располагаются в заданном порядке. Если вы хотите скрыть, отредактировать или удалить каналы, нажмите  на пульте дистанционного управления, выберите  **(All settings)** > **Channels and inputs** > **Channels** > **Edit Channels** ( (Все настройки) > Каналы и входы > Каналы > Организатор каналов) и нажмите **OK** для входа.





Примечание: Если при поиске каналов были найдены только аналоговые каналы, это может быть вызвано плохим вещанием и, следовательно, не подлежит гарантии производителя. Производители не могут нести ответственность за отсутствие или плохое вещание в некоторых регионах.

Использование субтитров

Вы можете включить субтитры для каждого телеканала. Субтитры передаются через телетекст или цифровое вещание DVB-T2 / DVB-S2. При цифровом вещании у вас есть дополнительная возможность выбрать предпочтительный язык субтитров.

Примечание: Некоторые опции доступны, только если для параметра Subtitle (Субтитры) установлено значение вкл.

Включение / выключение субтитров

1. Нажмите  на пульте дистанционного управления, выберите  **(All settings)** > **Channels and inputs** > **Channels** > **Subtitle** ( (Все настройки) > Каналы и входы > Каналы > Субтитры) и нажмите **OK/Right** (ОК/Вправо) для входа.
2. Выберите опцию **Subtitle** (Субтитры) и нажмите **OK** для переключения между включением и выключением.
3. Нажмите  чтобы вернуться в предыдущее меню.

Включение выбора языков субтитров на цифровых телеканалах

1. Нажмите  на пульте дистанционного управления, выберите  **(All settings)** > **Channels and inputs** > **Channels** > **Subtitle** > **Digital subtitle language 1st** ( (Все настройки) > Каналы и входы > Каналы > Субтитры > 1-й язык цифровых субтитров) и нажмите **OK/Right** (ОК/Вправо) для входа.
2. Нажмите **Up/Down** (Вверх/Вниз), чтобы выбрать язык субтитров в качестве предпочтительного языка, и нажмите **OK** для подтверждения.
3. Нажмите **Up/Down** (Вверх/Вниз), чтобы выбрать **Digital subtitle language 2nd** (2-й язык цифровых субтитров), и нажмите **OK/Right** (ОК/Вправо) для входа.

Другие возможности телевизора

1. Нажмите **Up/Down** (Вверх/Вниз), чтобы выбрать второй язык субтитров, и нажмите **OK** для подтверждения.
5. Нажмите **←** чтобы вернуться в предыдущее меню.

Выбор типа субтитров на цифровых телеканалах

1. Нажмите **⚙️** на пульте дистанционного управления, выберите **⚙️(All settings) > Channels and inputs > Channels > Subtitle > Subtitle type** (**⚙️**(Все настройки) > Каналы и входы > Каналы > Субтитры > Тип субтитров) и нажмите **OK/Right** (OK/Вправо) чтобы войти.
2. Нажмите **Up/Down** (Вверх/Вниз), выберите тип субтитров и нажмите **OK** для подтверждения. Вы можете выбрать **Hearing impaired** (Нарушение слуха), чтобы отобразить субтитры для слабослышащих на выбранном вами языке.
3. Нажмите **←** чтобы вернуться в предыдущее меню.

Использование телетекста

Выбор языка отображения страницы декодирования

1. Нажмите **⚙️** на пульте дистанционного управления, выберите **⚙️(All settings) > Channels and inputs > Channels > Teletext > Decoding page language** (**⚙️**(Все настройки) > Каналы и входы > Каналы > Телетекст > Язык страницы декодирования) и нажмите **OK/Right** (OK/Вправо) для входа.
2. Нажмите **Up/Down** (Вверх/Вниз), чтобы выбрать правильный тип языка, на котором будет отображаться телетекст, и нажмите **OK** для подтверждения.
3. Нажмите **←** чтобы вернуться в предыдущее меню.

Язык цифрового телетекста

На каналах цифрового телевидения, в зависимости от вещателя, может предоставляться услуга с несколькими начальными страницами телетекста на разных языках. Данная функция позволяет выбрать доступный язык в качестве основного, который относится к разным начальным страницам телетекста.

1. Нажмите **⚙️** на пульте дистанционного управления, выберите **⚙️(All settings) > Channels and inputs > Channels > Teletext > Digital teletext language** (**⚙️**(Все настройки) > Каналы и входы > Каналы > Телетекст > Язык цифрового телетекста) и нажмите **OK/Right** (OK/Вправо) для входа.
2. Нажмите **Up/Down** (Вверх/Вниз), чтобы выбрать язык, и нажмите **OK** для подтверждения.
3. Нажмите **←** чтобы вернуться в предыдущее меню.

Пробуждение по сети

(* Недоступно для некоторых моделей)

Примечание: Эта функция доступна только в режиме Google TV.

Эта функция позволяет включать телевизор из режима ожидания по сети. Чтобы воспользоваться этой функцией, убедитесь, что:

1. Ваш телевизор подключен к эффективной беспроводной домашней сети;
2. Нужный контроллер, например смартфон, подключен к той же сети, что и ваш телевизор;
3. В контроллер установлено приложение, поддерживающее функцию пробуждения по сети, например YouTube;
4. **Network Standby** (Сетевой режим ожидания) включен в меню **Power and energy** (Питание и энергия) в режиме Google TV нажмите **⚙️** на пульте дистанционного управления, выберите **⚙️(All settings) > System > Power and energy > Energy modes > Optimised (Network standby)** (**⚙️**(Все настройки) > Система > Питание и энергия > Режимы энергопотребления > Оптимизированный (сетевой режим ожидания) сети) и нажмите **OK**, чтобы включить его.



Когда телевизор находится в сетевом режиме ожидания, вы можете использовать Приложение для удаленного вывода телевизора из режима ожидания.

*Примечание: Данная функция отключается, если вы нажимаете и удерживаете кнопку **⏻** на пульте дистанционного управления и подтверждаете выключение телевизора.*

Управление внешними устройствами HDMI (СЕС)

Используйте данную функцию для поиска устройств СЕС, подключенных к разьему HDMI на вашем телевизоре, и включения автоматического включения и автоматического перехода в режим ожидания между телевизором и устройствами СЕС.

Включение или отключение HDMI СЕС

1. Нажмите  на пульте дистанционного управления, выберите  (All settings) > Channels and inputs > External Inputs > HDMI (СЕС) ( Все настройки) > Каналы и входы > Внешние входы > HDMI(СЕС) и нажмите **ОК** для входа.
2. Выберите опцию **HDMI control** (управление HDMI) и нажмите **ОК** для переключения между включением и выключением.
3. Нажмите  чтобы вернуться в предыдущее меню.

Включение телевизора в режиме синхронно

Позволяет телевизору автоматически включаться, когда вы включаете устройство СЕС (например, DVD) с помощью пульта дистанционного управления этого устройства. Нажмите **ОК**, чтобы включить эту функцию.



Устройство в режиме ожидания синхронно

Позволяет всем устройствам СЕС автоматически переходить в режим ожидания, когда вы выключаете телевизор с помощью пульта ДУ. Нажмите **ОК**, чтобы включить эту функцию.

***Примечание:** Функции СЕС зависят от подключенных устройств, поэтому возможно некорректное взаимодействие некоторых устройств при подключении к данному телевизору. Для получения дополнительной информации следует обратиться к руководству пользователя или производителю проблемных устройств.*

Использование EPG (Электронный телегид)

EPG - это экранный гид, в котором отображаются запланированные программы цифрового телевидения. Вы можете осуществлять навигацию, выбирать и просматривать программы.

1. Нажмите  на пульте дистанционного управления, выберите  (All settings) > Channels and inputs > Channels > EPG ( Все настройки) > Каналы и входы > Каналы > EPG) и нажмите **ОК** для входа, или прямо нажмите  на пульте дистанционного управления (если доступно), появится меню **Programme Guide** (телегид), которое позволяет вам получить информацию о текущей или следующей программе, проигрываемой на каждом канале. Перемещайтесь по различным программам с помощью кнопок **Up/Down/Left/Right** (Вверх/Вниз/Влево/Вправо) на пульте дистанционного управления.
2. Для просмотра EPG используйте соответствующие кнопки, показанные в левой части экрана.

- **Фильтр: Фильтр телегида для цифровых телепрограмм.**



- Перемещайтесь между различными типами с помощью кнопок **Up/Down** (Вверх/Вниз) на пульте дистанционного управления.
- Выберите один или несколько типов, которые вы хотите выделить в списке типов, нажмите **ОК**, чтобы выбрать или отменить выбор. При выборе слева от типа появится галочка.

- **Список расписания:** Нажмите кнопку **ОК**, чтобы войти, затем выберите **Schedule reminder** (Напоминание по расписанию) или **Schedule recording** (Запись по расписанию) (если доступно), чтобы установить канал, дату, время напоминания и т.д.

3. Нажмите  чтобы выйти из EPG.

Функция Bluetooth

Bluetooth® — это стандарт беспроводной технологии обмена данными на небольшом расстоянии между устройствами Bluetooth. Через телевизор можно подключить аудиоустройство Bluetooth, мышь или клавиатуру.

1. Нажмите  на пульте дистанционного управления, чтобы отобразить приборную панель, выберите  **(All settings) > Remotes and accessories**  (Все настройки) > Пульты и аксессуары) и нажмите **OK** для входа.
2. Выберите **Pair accessory** (Сопряжение аксессуаров) и нажмите **OK** для входа. Телевизор автоматически выполнит поиск ближайших устройств Bluetooth.
3. Выберите доступное устройство, нажмите **OK** и следуйте инструкциям на экране, чтобы подключить его.





Примечание: *Технология Bluetooth (если она доступна в вашем телевизоре) использует частоту 2,4 ГГц, поэтому близость к точкам доступа Wi-Fi, маршрутизаторам или микроволновым печам может создавать помехи для потоковой передачи звука по Bluetooth. Если вы столкнулись с перебоями в приеме звука, вам следует перезагрузить устройство Bluetooth, чтобы найти частоту с меньшими помехами, а если вы продолжаете сталкиваться с проблемами, вам следует переместиться ближе к телевизору или увеличить расстояние между телевизором и источником помех.*

Bluetooth® являются зарегистрированными товарными знаками, принадлежащими компании Bluetooth SIG, Inc., и любое использование таких знаков корпорацией осуществляется по лицензии. Другие товарные знаки и торговые наименования принадлежат их соответствующим владельцам.

Отложенный просмотр

(* Доступно в зависимости от версии программного обеспечения)

Позволяет приостанавливать, перематывать вперед и назад прямой эфир, чтобы не пропустить ни одной части любимых программ. Перед использованием этой функции сначала подключите к телевизору USB-накопитель. Для первого использования необходимо выполнить настройку диска для USB-накопителя.

Нажмите  на пульте дистанционного управления, выберите  **(All settings) > Channels and inputs > Channels > Time shift**  (Все настройки) > Каналы и входы > Каналы > Сдвиг по времени), затем нажмите **OK** для подтверждения. И выйдите в режим телевизора, нажмите  для отображения панели **Quick Settings** (Быстрые Настройки), используйте **Left/Right** (Влево/Вправо) для выбора **Time shift** (Сдвиг по времени) и нажмите **OK** для входа.

1. Следуйте инструкциям на экране, чтобы выполнить настройку диска, если вы впервые используете сдвиг интервала.
2. После завершения настройки диска начнется режим Сдвига интервала, и на экране отобразится меню Сдвига интервала.
3. Когда меню Сдвига интервала исчезнет и на экране останется только время Сдвига интервала, вы можете нажать **OK**, чтобы вызвать меню Сдвига интервала и выполнить операции в соответствии с экранной подсказкой.
4. Выберите  на экране, чтобы остановить сдвиг времени и выйти.

Примечания:







- Данная функция доступна только для цифровых каналов.
- Перед тем, как подключить USB-накопитель к телевизору, убедитесь, что вы создали резервную копию данных на накопителе, чтобы избежать непредвиденных сбоев и потери данных.
- Мы рекомендуем использовать USB-накопитель со свободным пространством не менее 1 ГБ и скоростью диска выше 5,0 МБ/с.
- Чем больше на USB-накопителе свободного пространства для time shift (сдвиг интервала), тем больше длина записи.

PVR (персональный видеомagneфон)

(* Доступно в зависимости от версии программного обеспечения)

Позволяет записывать любимые телепрограммы. Перед использованием этой функции сначала подключите к телевизору USB-накопитель.

Примечание: Данная функция доступна только в отдельных продуктах и, в силу специфических ограничений телевизионной сети и технических требований страны, может быть недоступна в продукте или в месте его установки. Функция также может быть заблокирована телевизионной сетью из-за защиты авторских прав (HD-контент, защита записи).

1. Нажмите  на пульте дистанционного управления, выберите  (All settings) > Channels and inputs > Channels > PVR ( (Все настройки)) > Каналы и входы > Каналы > PVR), затем нажмите **OK/Right** (ОК/Вправо) для входа.
2. Выберите **Record** (Запись) и нажмите **OK** для подтверждения. Запись начнется автоматически.
3. Выберите синюю кнопку на экране для доступа к Settings (Настройки) и используйте **Up/Down /Left/Right** (Вверх/Вниз/Влево/Вправо) для настройки продолжительности записи.
4. Выберите  на экране, чтобы остановить запись вручную, записанный файл будет сохранен. В обычном режиме запись автоматически останавливается по истечении времени записи.
5. Во время записи мини-панель PVR также будет отображаться на экране, чтобы указать ход записи.
6. Чтобы просмотреть записанную программу, сначала выйдите из режима PVR. Затем нажмите  на пульте ДУ и выберите  (All settings) > Channels and inputs > Channels > PVR > PVR list ( (Все настройки)) > Каналы и входы > Каналы > PVR > Список PVR) и нажмите **OK** для входа. Выберите соответствующий файл записи и нажмите **OK** для воспроизведения. (То же самое происходит при записи цифровой радиопрограммы).

Примечания:

- Эта функция доступна только для цифровых незашифрованных каналов.

- Перед подключением USB-накопителя к телевизору убедитесь, что вы создали резервную копию данных на накопителе, чтобы избежать потери важных данных из-за непредвиденной неисправности.
- Чем больше на USB-накопителе свободной памяти для функции PVR, тем больше длина записи.
- Если вы хотите изменить канал или источник сигнала во время записи, сохраните данные записи перед изменением канала или источника.
- Телевизор не может нормально воспроизводить файлы, если параметры файла превышают ограничения системы, формат файла не поддерживается, файл поврежден или файл не может быть декодирован.
- Не отключайте USB-накопитель, когда система читает файл или передает данные, иначе система или накопитель могут быть повреждены.

MagiConnect



MagiConnect, ранее называвшийся T-Cast, позволяет наслаждаться большим количеством видео, множеством приложений и обмениваться отличным контентом на большом экране. Он также позволяет превратить смарт-устройство в сложный пульт дистанционного управления, предоставляющий больше возможностей, чем обычный пульт дистанционного управления телевизором. Вы можете управлять телевизором с помощью своего смарт-устройства.

Следуйте инструкциям на экране, чтобы отсканировать QR-код на экране телевизора и скачивать MagiConnect.

Примечание: Убедитесь, что смарт-устройство и ваш телевизор находятся в одной домашней LAN (локальной сети) или сегменте сети, чтобы использовать функцию дистанционного управления телевизором.

Меню сброса настроек

Позволяет восстановить заводские настройки телевизора по умолчанию.

1. Нажмите  на пульте дистанционного управления, чтобы отобразить приборную панель, выберите  (All settings) > System > About > Reset > Factory reset ( (Все настройки)) > Система > О > Сброс > Восстановление заводских настроек) и нажмите **OK** для входа.

Другие возможности телевизора

2. Выберите опцию **Factory reset** (Восстановление заводских настроек) и нажмите **OK** для входа. Затем выберите **Erase everything** (Удалить все) и нажмите **OK** для подтверждения.
3. Введите установленный вами пароль или PIN-код в соответствии с подсказкой на экране.
4. Выберите **OK** и нажмите **OK** для подтверждения.
5. Откроется мастер **начальной настройки**. Следуйте инструкциям в разделе **Первоначальная настройка**.

Настройки Netflix

Netflix предоставляет возможность просмотра фильмов и телепередач по требованию через Интернет. Netflix доступен в некоторых странах. Требуется неограниченная членская подписка. Дополнительную информацию можно найти на сайте www.netflix.com <<http://www.netflix.com/>>.

Примечание: *Вы можете получить прямой доступ к Netflix, нажав кнопку NETFLIX на пульте дистанционного управления.*

Пароль в родительском контроле

- Установите пароль в меню **⚙️(All settings) > System > Lock** (⚙️(Все настройки) > Система > Блокировка).
- Суперпароль - 0423. Если вы забыли свой код, введите суперпароль, чтобы переопределить любые существующие коды.

Использование функции регулировки громкости телевизора без помощи рук

(* доступно для серий A400/A400M, не доступно для серии A400 Pro)

Примечание: *эта функция доступна только в режиме Google TV. Перед использованием функции регулировки громкости телевизора без помощи рук подключите телевизор к сети и сначала убедитесь, что он может получить доступ к веб-сайту Google. Затем выполните следующие действия, чтобы получить доступ.*

1. Перед использованием этой функции включите переключатель встроенного микрофона (рядом с кнопкой питания).
2. В режиме Google TV нажмите кнопку Google Assistant на пульте дистанционного управления.
3. Выберите «Да, я согласен».
4. Скажите «OK, Google» или «Hey Google», чтобы активировать его.

Примечания:

- *Наличие функции голосового управления телевизором в режиме громкой связи зависит от региона/страны/языка и модели. Более подробную информацию можно получить у местного дилера.*
- *Для более эффективной работы устройства требуется спокойная обстановка. Рекомендуемое расстояние для использования голосового управления телевизором в режиме громкой связи - не более 2 м перед телевизором.*
- *Выключите переключатель встроенного микрофона, если вы не собираетесь его использовать.*
- *Энергопотребление в режиме ожидания увеличится, потому что встроенный микрофон всегда слушает, когда включен Google Assistant или регулировку громкости встроенного микрофона.*

Переменная частота обновления

Переменная частота обновления - это функция, которая обеспечит плавную игру и устранил разрыв экрана. Частота обновления может динамически изменяться до 144 Гц. (**Примечание:** Чтобы использовать эту функцию, Game Master (Мастер игры) должен быть установлен на Auto (Авто) или On (Вкл.)).

Эта функция доступна только при выборе источника HDMI1, HDMI2, HDMI3 или HDMI4 (количество разъемов HDMI на телевизоре зависит от модели телевизора).

Примечания:

- *According to SPEC P7L doesn't support 4k@144Hz доступен только на HDMI-портах, помеченных как 144 Гц (не во всех моделях). Видеокарта ПК должна поддерживать вывод изображения с частотой 144 Гц — проверьте характеристики вашей видеокарты.*
- *Некоторые модели поддерживают частоту обновления до 120 Гц.*
- *Вам необходимо убедиться, что ваша игровая консоль или ПК поддерживают переменную частоту обновления, и вам может потребоваться проверить настройки вашей игровой консоли, чтобы активировать эту функцию.*
- *Игра / контент также должны поддерживать переменную частоту обновления, и вам также может потребоваться проверить настройки в игре.*

Фильтр синего света

(* недоступно для некоторых моделей)

Он уменьшает количество синего света, излучаемого экраном, что может снизить зрительное утомление, связанное с просмотром экрана.

1. Нажмите  на пульте дистанционного управления, чтобы отобразить приборную панель, выберите **Display > Eye Health Protection** (Изображение > Защита здоровья глаз) и нажмите **OK/Right** (ОК/Вправо) для входа.
2. Выберите опцию **Blue Light Filter** (Фильтр синего света), и нажмите **OK** для выбора между включением и выключением.

Примечания:

- После просмотра телевизора в течение получаса, пожалуйста, отойдите от него и дайте глазам отдохнуть.
- Во время отдыха, пожалуйста, смотрите вдаль, чтобы отрегулировать цилиарные мышцы глаза, чтобы избежать напряжения глаз.
- Пожалуйста, сформируйте хорошую привычку делать упражнения для глаз, чтобы защитить зрение и предотвратить близорукость.

Интерфейс условного доступа CI

(* недоступно для некоторых моделей)

Зашифрованные цифровые телеканалы можно декодировать с помощью модуля условного доступа (CAM) и карты, предоставляемой оператором цифрового телевидения.

CAM может включать несколько цифровых услуг, в зависимости от оператора и выбранных вами услуг (например, платное телевидение). За дополнительной информацией об услугах и условиях обращайтесь к оператору цифрового телевидения.



Использование функции CI CAM

ПРЕДУПРЕЖДЕНИЕ: Выключите телевизор перед установкой CAM. Обязательно следуйте инструкциям, описанным ниже. Неправильная установка CAM может привести к повреждению как модуля, так и телевизора.

1. Следуя инструкциям, напечатанным на CAM, аккуратно вставьте модуль в слот общего интерфейса на телевизоре.
2. Вставьте модуль до упора.
3. Включите телевизор и дождитесь активации функции общего интерфейса. Это может занять несколько минут.

Примечание: Не извлекайте CAM из слота. Извлечение модуля приведет к деактивации цифровых услуг.

Настройки CI CAM

После установки и активации CAM нажмите  на пульте дистанционного управления, выберите ** (All Settings) > Channels and inputs > Channels > Common interface** ( Все настройки) > Каналы и входы > Каналы > Общий интерфейс) и нажмите **OK** для входа. Этот пункт меню доступен только в том случае, если CAM правильно вставлен и активирован. Экранные приложения и контент предоставляются оператором услуг цифрового телевидения.

Примечание: Эта функция доступна только по источнику DTV.

Проблемы и решения

Примечание: Проблемы и решения 1-2 предназначены для моделей телевизора, имеющих сетевые функции, поэтому пользователи не подключенных моделей телевизоров могут их игнорировать.

1. Не удалось подключиться к сети.

- Проверьте, подключен ли ваш телевизор к сети;
- Перезагрузите телевизор;
- Обратитесь к своему интернет-провайдеру, чтобы уточнить, поддерживается ли доступ вашего маршрутизатора. Обратитесь к руководству по эксплуатации маршрутизатора и активируйте его функцию DHCP после подключения сети к телевизору.
- Убедитесь, что телевизор подключен к маршрутизатору, и убедитесь, что маршрутизатор включен. Убедитесь, что маршрутизатор/модем подключен к Интернету и что кабели Ethernet/ беспроводное соединение в порядке. Проверьте соединение с помощью компьютера, чтобы убедиться, что оно в порядке. Если проблема по-прежнему присутствует, обратитесь в службу поддержки.
- Проверьте, правильно ли установлено системное время телевизора. Иногда системное время телевизора синхронизируется с неправильным временем из-за аномального сигнала вещания. В этом случае установите системное время вручную.

2. Видео воспроизводится не плавно.

- Видео с вашего USB - накопителя --- Это может быть вызвано ненормальной передачей данных или его кодовая скорость намного превышает поддерживаемые форматы этого телевизора.
- Видео, загруженные из интернета, или онлайн-видео.
 - a. Причиной может быть низкая пропускная способность сети. Для работы с онлайн-видео необходима высокая скорость сети.
 - b. Пиковое время использования интернета может повлиять на пропускную способность.
 - c. Проверьте, работают ли другие компьютеры в той же сети, так как они могут потреблять пропускную способность, особенно если они загружают или воспроизводят онлайн-видео.
 - d. Видео может быть не плавным, это не проблема вашего телевизора или сети.

3. Когда два портативных жестких диска одновременно подключены к телевизору, они иногда могут не распознаваться.

- Все портативные жесткие диски потребляют много энергии, что может привести к проблемам с блоком питания. Мы рекомендуем установить только один жесткий диск или портативный жесткий диск с низким энергопотреблением.

4. Видео с портативного жесткого диска (USB) воспроизводится без звука.

- Аудиоформат видео на портативном жестком диске не поддерживается телеплеером.

5. Некоторые видео не воспроизводятся.

- Форматы видео могут не поддерживаться телевизором, особенно видео, снятые определенными типами камер, как правило, с их собственным протоколом форматов, которые не совместимы с вашим телевизором.

6. Видео перестает воспроизводиться посередине файла.

- При копировании или сжатии видео могут возникать ошибки, поэтому они могут автоматически останавливаться во время воспроизведения.

7. На что следует обратить внимание при обновлении программного обеспечения?

- Отсутствие отключений питания при обновлении программного обеспечения;
- Избегайте любых операций с пультом дистанционного управления при обновлении программного обеспечения;
- В зависимости от скорости вашего интернет-соединения процесс обновления программного обеспечения может занять некоторое время.

8. Не происходит четких изменений телевизионного интерфейса после обновления программного обеспечения.

- При определенных условиях обновление программного обеспечения может не только обновить или добавить новые функции, но и улучшить производительность телевизора без явных изменений интерфейса. Кроме того, в пользовательском интерфейсе могут вообще не быть никаких изменений.

9. Что делать, если процесс обновления программного обеспечения останавливается из-за внезапного отключения питания?

- Если вы обновляете программное обеспечение по USB, не вырывайте USB-накопитель из телевизора и не перезагружайте телевизор, чтобы продолжить обновление программного обеспечения; если вы обновляете программное обеспечение по сети, также перезагрузите телевизор и проверьте, правильно ли он работает.

10. Если USB-устройство вставлено в телевизор заранее, я получаю сообщение о том, что USB-устройства не обнаруживаются после доступа к Медиа. почему?

- Возможно, с портативным жестким диском (дисками) что-то не так, он поврежден или на нем низкое напряжение. Рекомендуется обеспечить дополнительный источник питания для жесткого диска (дисков).

11. Внешнее устройство не может быть распознано.

- Некоторые внешние устройства (например, веб-камера, смартфон, планшет, игровой контроллер и внешний беспроводной адаптер) могут быть несовместимы с телевизором и не могут поддерживаться для определенных функций (беспроводной дисплей, управление жестами, распознавание лиц, если таковые имеются). Попробуйте аналогичное устройство. Если он не работает, обратитесь к местному дилеру.

12. Голосовой поиск не работает.

- Убедитесь, что ваш пульт дистанционного управления успешно сопряжен с телевизором.
- Убедитесь, что настройка языка правильна.
- Убедитесь, что сервер Google доступен и стабилен.

Поиск и устранение неисправности

Большинство проблем, с которыми вы сталкиваетесь с телевизором, можно исправить по следующему списку устранения неполадок.

Нет изображения, нет звука

1. Проверьте состояние работы предохранителя или автоматического выключателя.
2. Подключите к розетке другое электрическое устройство, чтобы убедиться, что оно работает или включено.
3. Штепсельная вилка плохо контактирует с розеткой.
4. Проверьте источник сигнала.

Нет цвета

1. Измените цветовую систему.
2. Отрегулируйте насыщенность.
3. Попробуйте другой канал. Может быть получена черно-белая программа.

Пульт дистанционного управления не работает

1. Замените батареи.
2. Батареи установлены неправильно.

Нет изображения, нормальный звук

1. Отрегулируйте яркость и контрастность.
2. Может произойти сбой трансляции.

Изображение нормальное, звука нет

1. Нажмите кнопку **VOL+** (Громкость +), чтобы увеличить громкость.
2. Громкость отключена, нажмите кнопку **VOL+** (Громкость +) чтобы восстановить звук.
3. Измените звуковую систему.
4. Может произойти сбой трансляции.

Неупорядоченная рябь на изображении

Обычно это вызвано локальными помехами, такими как автомобили, дневные лампы и фены для волос. Регулируйте антенну, чтобы свести к минимуму помехи.

Шумовые пятна и помехи

Если антенна расположена в зоне действия слабого телевизионного сигнала, изображение может быть испорчено точками. Если сигнал очень слабый, может потребоваться установка специальной антенны для улучшения приема.

1. Отрегулируйте положение и ориентацию внутренней / наружной антенны.
2. Проверьте подключение антенны.
3. Выполняется тонкая настройка канала.
4. Попробуйте другой канал. Возможен сбой вещания.

Помехи изображения

полосы, изображение дрожит или смещается, то обычно это вызвано помехами от системы зажигания автомобиля, неоновых ламп, электродрелей или других электроприборов.

Двоение изображения

Задваивание изображения может возникать при приеме отражения сигнала. Сигнал может отражаться от высоких зданий, холмов или других объектов. Изменение положения антенны может улучшить прием. может улучшить качество приема.

Радиочастотные помехи

Эти помехи приводят к появлению движущейся ряби или диагональных полос, а в некоторых случаях и к потере контрастности изображения. Найдите и устраните источник радиопомех.

** Чтобы улучшить визуальное восприятие, удалите все ярлыки с передней панели и экрана телевизора перед использованием.*

Комплектность:

- | | |
|--|-------|
| 1. ЖК-телевизор | 1 шт. |
| 2. Шнур сетевой | 1 шт. |
| 3. Основание опоры (компл.) | 1 шт. |
| 4. Комплект винтов крепления опоры | 1 шт. |
| 5. Пульт ДУ | 1 шт. |
| 6. Элемент питания | 2 шт. |
| 7. Руководство по эксплуатации | 1 шт. |
| 8. Талон гарантийный | 1 шт. |

Юридическое Заявление

[Юридическое Заявление] TCL - производителя данного телевизора

Из-за различных возможностей продуктов, использующих SmartTV - сервисы, а также ограничений в доступном контенте некоторые функции, приложения и сервисы могут быть доступны не на всех устройствах или на всех территориях. Для некоторых функций SmartTV также могут потребоваться дополнительные периферийные устройства или членские взносы, которые продаются отдельно. Пожалуйста, посетите наш веб-сайт для получения дополнительной информации о конкретном устройстве и доступности контента. Услуги и доступность контента через SmartTV могут время от времени изменяться без предварительного уведомления.

Все содержимое и услуги, доступные через данное устройство, принадлежат третьим лицам и защищены авторским правом, патентами, торговыми марками и/или другими законами об интеллектуальной собственности. Такое содержимое и услуги предоставляются исключительно для Вашего личного некоммерческого использования. Вы не можете использовать любое содержимое или услуги способом, не разрешенным владельцем содержимого или поставщиком услуг. Без ограничения вышесказанного, если нет прямого разрешения соответствующего владельца содержимого или поставщика услуг, Вы не можете изменять, копировать, переиздавать, загружать, размещать, передавать, переводить, продавать, создавать производные работы, использовать или распространять любым способом или средством любое содержимое или услуги, отображаемые через данное устройство.

Вы прямо признаете и соглашаетесь с тем, что используете устройство исключительно на свой страх и риск и что весь риск в отношении удовлетворительного качества, производительности и точности лежит на вас. Устройство и весь контент и услуги третьих лиц предоставляются "как есть" без каких-либо гарантий, явных или подразумеваемых. TCL прямо отказывается от всех гарантий и условий в отношении устройства и любого контента и услуг, явных или подразумеваемых, включая, но не ограничиваясь, гарантиями товарной пригодности, удовлетворительного качества, пригодности для определенной цели, точности, спокойного использования и ненарушения прав третьих лиц. TCL не гарантирует точность, достоверность,

своевременность, законность или полноту любого контента или услуги, доступных с помощью этого устройства, и не гарантирует, что устройство, контент или услуги будут соответствовать вашим требованиям или что работа устройства или услуг будет бесперебойной или безошибочной. Ни при каких обстоятельствах, включая халатность, TCL не несет ответственности за любой прямой, косвенный, случайный, специальный или косвенно вытекающий ущерб, гонорары адвокатов, расходы или любой другой ущерб, будь то в результате контракта или нарушения прав, возникающий из любой информации, содержащейся в любом контенте или услуге, доступ к которым получили вы или любая третья сторона, или связанная с ней сторона, даже если она была проинформирована о возможности такого ущерба.

Услуги третьих лиц могут быть изменены, приостановлены, удалены, прекращены или прерваны, или доступ к ним может быть отключен в любое время без уведомления, и TCL не делает каких-либо заявлений и не дает каких-либо гарантий, что какой-либо контент или услуги будут оставаться доступными в течение какого-либо периода времени. Контент и услуги передаются третьими лицами с помощью сетей и средств передачи данных, над которыми TCL не имеет контроля. Не ограничивая общий смысл данного отказа от ответственности, TCL однозначно отказывается от любой ответственности или обязательств за любые изменения, прерывание, отключение, удаление или приостановление любого контента или услуг, предоставляемых через данное устройство. TCL может вводить ограничения на использование или доступ к определенным услугам или контенту в любом случае и без уведомления или ответственности. TCL не несет ответственности за обслуживание клиентов, связанное с содержанием и услугами. Все вопросы или запросы на обслуживание, связанные с содержанием или услугами, должны направляться непосредственно поставщикам соответствующего контента и услуг.

Монтаж подставки

Примечания:

- Если подставка уже установлена, следующий раздел можно пропустить.
- Выполняйте указания, относящиеся к вашему типу подставки.
- Рисунки в настоящем документе приводятся только в ознакомительных целях.
- Чтобы избежать повреждений, держите винты и пластмассовые детали вдали от смазочных веществ и органических растворителей, особенно в процессе сборки.
- При монтаже подставки подстелите мягкий материал под устройство, чтобы не поцарапать экран.
- Если телевизор лежит экраном вниз, не допускайте контакта с острыми предметами, чтобы не поцарапать экран.

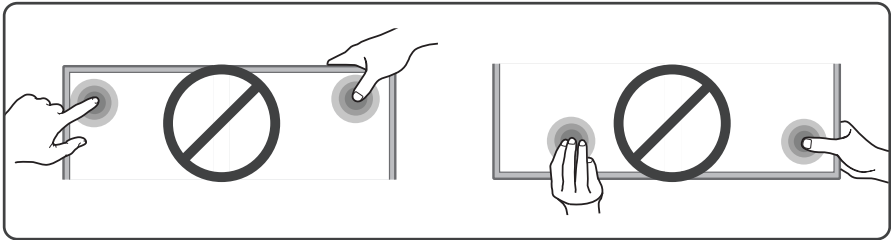

Примечание: Различные модели, внешний вид базы будет отличаться, количество винтов отличается, конкретные в натуральном выражении должны преобладать. Если основание подвижное, установите его симметрично.

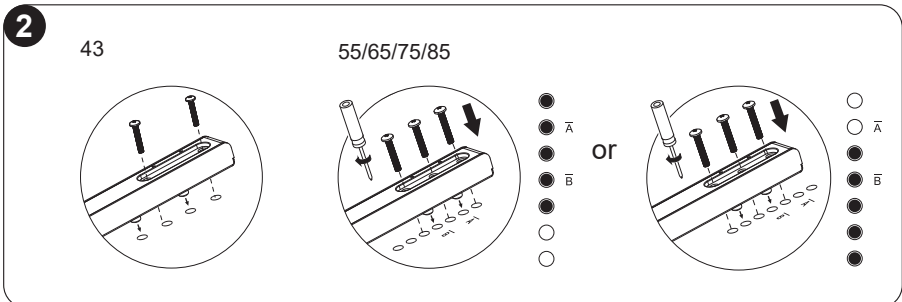
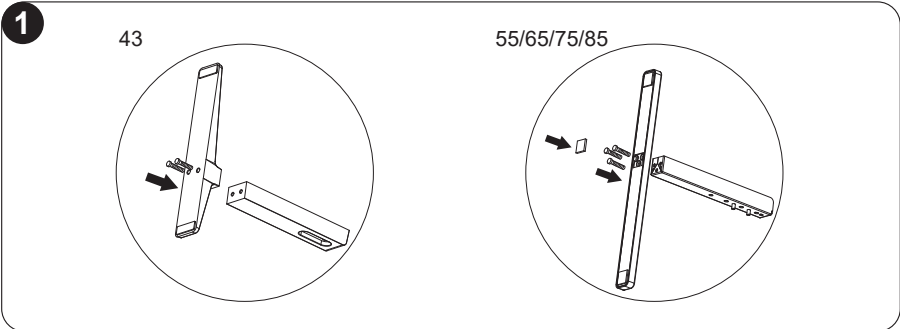

3

43/55/65/75/85

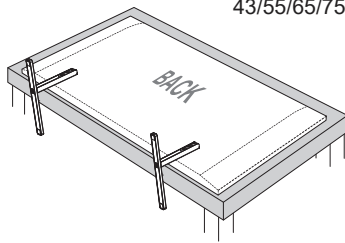

4

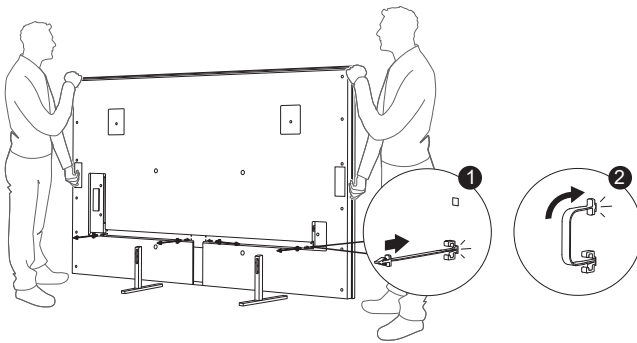

5

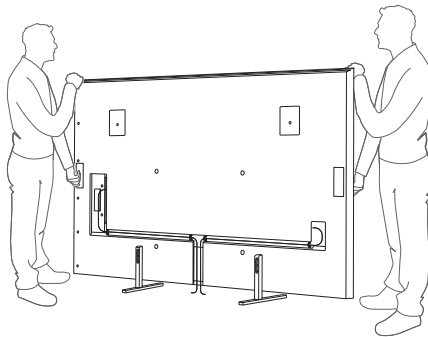

6

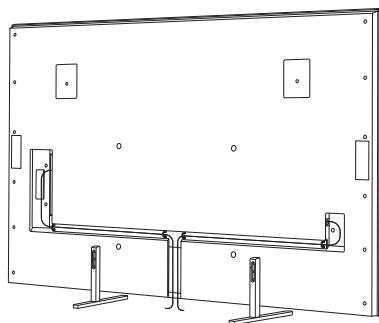

Технические характеристики

Система звука принимаемого сигнала	D/K, B/G, I, M	Источник питания		100-240 В~, 50/60 Гц	
Система цветности принимаемого сигнала	SECAM, PAL, NTSC	Параметры электросети		100-240 В~, 50/60 Гц	
Модель	43A400 Pro	55A400 Pro	65A400 Pro	75A400 Pro	85A400 Pro
Максимальный размер изображения	43"	55"	65"	75"	85"
Формат сигнала	DVB-C/T/T2/S/S2	DVB-C/T/T2/S/S2	DVB-C/T/T2/S/S2	DVB-C/T/T2/S/S2	DVB-C/T/T2/S/S2
Степень яркости	350 кд/м ²	400 кд/м ²	400 кд/м ²	400 кд/м ²	400 кд/м ²
Разрешение	3840x2160	3840x2160	3840x2160	3840x2160	3840x2160
Угол обзора (CR=>10)	178°/178°	178°/178°	178°/178°	178°/178°	178°/178°
Мощность звука	10Вт x 2	10Вт x 2	10Вт x 2	10Вт x 2	10Вт x 2
Формат экрана	16:9	16:9	16:9	16:9	16:9
Удельная мощность рабочего режима	0.025 Вт/см ²	0.023 Вт/см ²	0.018 Вт/см ²	0.015 Вт/см ²	0.015 Вт/см ²
Годовое энергопотребление	95кВт.ч/год	124кВт.ч/год	149 кВт.ч/год	183 кВт.ч/год	219 кВт.ч/год
Потребляемая мощность в рабочем режиме	65 Вт	85 Вт	102 Вт	125 Вт	150 Вт
Габаритные размеры	966X205X597 mm	1234X295X766 mm	1450X295X885 mm	1674X350X1015 mm	1898X350X1141 mm
Вес нетто с подставкой	7.7кг	13.4 кг	18,5 кг	25,6 кг	34,5 кг
Максимальная потребляемая мощность	125Вт	185 Вт	200 Вт	220 Вт	300 Вт
Класс энергоэффективности	A	A*	A*	A*	A*

Радиочастотные характеристики

Wi-Fi	Стандарт беспроводного соединения	IEEE 802.11b	IEEE 802.11g	IEEE 802.11a	IEEE 802.11n	IEEE 802.11ac
	Рабочие частоты	2400 – 2483.5 МГц		5150 – 5350 МГц, 5470 – 5825 МГц	2400 – 2483.5 МГц, 5150 – 5350 МГц, 5470 – 5825 МГц	5150 – 5350 МГц, 5470 – 5825 МГц
	Мощность передатчика	14±2 Мбп		14±2 Мбп	14±2 Мбп	13±2 Мбп
Bluetooth	Стандарт беспроводного соединения	IEEE 802.15				
	Рабочие частоты	2402 – 2480 МГц				
	Мощность	6±2 дБм				

Тип крепления шнура питания: тип X.

Класс защиты от поражения электрическим током: II.

Условия эксплуатации:

- температура воздуха от +10 до 35 °С;
- относительная влажность воздуха не более 80% при температуре 25 °С;
- атмосферное давление от 86 до 106 кПа (от 650 до 800 мм рт. ст.).

Правила перевозки отражены на упаковке товара.

Перемещение:

- Перед перемещением телевизора отсоедините от него все кабели.
- Для переноски телевизора больших размеров требуются два или три человека.
- При переноске телевизора вручную не прикладывайте усилия к ЖК-панели и рамке экрана.
- При перевозке берегите телевизор от ударов и сильной вибрации.
- Если необходимо доставить телевизор в ремонтную мастерскую или перевезти в другое место, упакуйте его в картонную коробку и упаковочный материал, в которых он поставлялся изначально.

Технические характеристики, функции и комплект поставки могут отличаться от приведенных в настоящей "Инструкции по эксплуатации" вследствие модернизации телевизоров заводом-изготовителем.

Видеофайлы AVI и MKV могут содержать различные видео- и аудиопотоки, формат которых не поддерживается телевизором. В этом случае файл AVI или MKV воспроизводиться не будет.

СРОК СЛУЖБЫ ТЕЛЕВИЗОРА 5 ЛЕТ.



ПЕРЕЧЕНЬ ПОВРЕЖДЕНИЙ, НЕ ДОПУСКАЮЩИХ ДАЛЬНЕЙШУЮ ЭКСПЛУАТАЦИЮ ТЕЛЕВИЗОРА

- Сетевой шнур или вилка повреждены;
- Экран телевизора поврежден;
- При попадании в телевизор влаги;
- После падения телевизора;
- Если телевизор не работает должным образом после того как Вы обратились в раздел по устранению неисправностей.

ТРАНСПОРТИРОВАНИЕ И ХРАНЕНИЕ

Упакованные телевизоры допускается транспортировать всеми видами транспорта в условиях, соответствующих группе 5 ГОСТ 15150 - 69 при температуре окружающего воздуха не ниже 20 °С и при защите их от прямого воздействия атмосферных осадков и механических повреждений и относительной влажности воздуха от 75 до 100 %. Хранение телевизоров должно осуществляться в условиях группы 1 по ГОСТ 15150 - 69 при температуре окружающего воздуха от + 5 до + 40 °С и отсутствии в воздухе кислотных, щелочных и других агрессивных примесей. Дисплеи телевизоров TCL со светодиодной подсветкой состоят из множества субпикселей, и его изготовление требует применения наиболее совершенных технологий. Однако на экране может быть несколько светлых или темных пикселей. Они не влияют на качество работы изделия. Правила и условия реализации должны соответствовать национальному или местному законодательству страны реализации изделия. Телевизоры по условиям безопасности в эксплуатации соответствуют требованиям защиты класса II по ГОСТ IEC 60065-2013.

Во избежание возгорания не ставьте свечи и прочие источники открытого пламени на телевизор или рядом с ним.

Рекомендуется располагать телевизор на расстоянии не менее 10 см до ближайших предметов (в т.ч. при установке на стойке и между полками).

Не устанавливайте телевизор в закрытом или обставленном со всех сторон пространстве (например, в книжном шкафу).

ПРАВИЛА И УСЛОВИЯ МОНТАЖА, ПЕРЕВОЗКИ (ТРАНСПОРТИРОВКИ), РЕАЛИЗАЦИИ И УТИЛИЗАЦИИ

- Устройство не требует какого-либо монтажа или постоянной фиксации.
- Перевозка устройства должна осуществляться в сухой среде.
- Устройство требует бережного обращения, оберегайте его от воздействия пыли, грязи, ударов, влаги, огня и т.д.
- Реализация устройства должна производиться в соответствии с местным законодательством.
- После окончания срока службы изделия его нельзя выбрасывать вместе с обычным бытовым мусором. Вместо этого оно подлежит сдаче на утилизацию в соответствующий пункт приема электрического и электронного оборудования для последующей переработки и утилизации в соответствии с федеральным или местным законодательством. Обеспечивая правильную утилизацию данного продукта, вы помогаете сберечь природные ресурсы и предотвращаете ущерб для окружающей среды и здоровья людей, который возможен в случае ненадлежащего обращения. Более подробную информацию о пунктах приема и утилизации данного продукта можно получить в местных муниципальных органах или на предприятии по вывозу бытового мусора.
- При обнаружении неисправности устройства следует немедленно обратиться в авторизованный сервисный центр или утилизировать устройство.

ДОПОЛНИТЕЛЬНАЯ ИНФОРМАЦИЯ

Изготовитель: СТ Оверсиз Лимитед

Юнит 1101, 11/Ф, Чхён Ша Вань Плаза Тауэр 1, 833 Чхён Ша Вань Роуд, Лай Чи Кок, Коулун, Гонконг Китай

Филиал изготовителя: ТиСиЭл Кинг Электрикал Эпплайнсис (Хуэйчжоу) Ко., Лтд.

№ 78, 4-е шоссе Хуэйфэн, зона развития новых и высокотехнологичных отраслей Чжункай, г. Хуэйчжоу, пров. Гуандун, Китай.

Manufacturer: ST OVERSEAS LIMITED

FLAT/RM 1101 11/F TOWER 1 CHEUNG SHA WAN PLAZA 833 CHEUNG SHA WAN ROAD LAI CHI KOK KL HONG KONG CHINA

Manufacturer's branch: TCL King Electrical Appliances (Huizhou) Co., Ltd.

78#, 4th Huifeng Road, ZhongKai New & High-tech Industries Development Zone, Huizhou, Guangdong, China 516006.

Сделано в Китае.

Импортер в России: ООО «ТИЭСЭЛ РУС»

115280, г.Москва, ВН.ТЕРГ. МУНИЦИПАЛЬНЫЙ ОКРУГ ДАНИЛОВСКИЙ, УЛ. ЛЕНИНСКАЯ СЛОБОДА, Д. 26, ЭТАЖ-2, ПОМЕЩ./КОМ. IV/131.

- Товар соответствует требованиям технического регламента Таможенного союза:

- ТР ТС 020/2011 «Электромагнитная совместимость технических средств»;

ТР ТС 004/2011 «О безопасности низковольтного оборудования».

Товар соответствует требованиям технического регламента Евразийского экономического союза ТР ЕАЭС 037/2016 «Об ограничении применения опасных веществ в изделиях электротехники и радиоэлектроники».

Спецификации, информация о продукте и его функционал могут быть изменены без предварительного з х уведомления пользователя.

Торговая марка: TCL.

Срок гарантии: 12 месяцев.

Дата изготовления указана на упаковке.





J0101-003225