

робот-мойщик окон

Руководство по эксплуатации

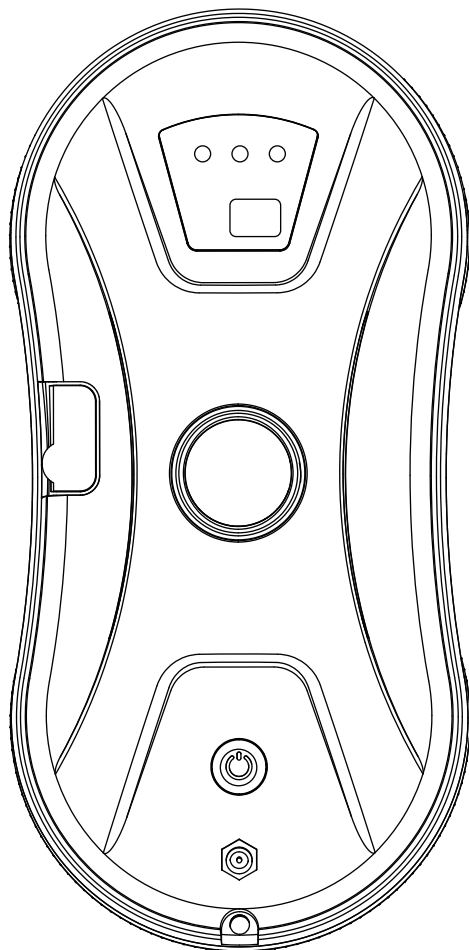

Благодарим вас за покупку этого продукта, пожалуйста, внимательно прочитайте руководство перед использованием.

Содержание

| | |
|---|----|
| 1. Инструкция по технике безопасности | 02 |
| 2. Описание и параметры продукта | 04 |
| 3. Инструкция по использованию | 06 |
| 4. Функция очистки | 08 |
| 5. Пульт управления | 10 |
| 6. Устранение неисправностей | 11 |

1. Инструкция по технике безопасности

1. Внимание!

1. Не предназначен для использования детьми.
2. Данное устройство можно использовать только для чистки окон и стекол в рамах (не подходит для чистки окон и стекол без рам). Если оконная или стеклянная рама имеет поврежденную кромку из силиконовой резины, пожалуйста, обязательно обратите на это особое внимание, чтобы предотвратить падение робота во время процесса уборки

2. Техника безопасности

- Используйте оригинальный адаптер! (Использование неоригинального адаптера может привести к выходу изделия из строя или повреждению).
- Убедитесь, что в адаптере достаточно места для вентиляции и отвода тепла во время использования. Не заворачивайте адаптер питания в другие предметы.
- Не используйте адаптер во влажной среде. Не прикасайтесь к адаптеру питания мокрыми руками во время использования.
- Заряжайте робота для мытья окон при напряжении, которое может выдержать адаптер питания.
- Не используйте поврежденный адаптер питания, кабель для зарядки или вилку питания. Перед чисткой и обслуживанием робота необходимо вынуть вилку из розетки.
- Не разбирайте адаптер питания.
- Неправильное обращение с аккумулятором может привести к возгоранию или химическому повреждению организма.
- Не разбирайте аккумулятор, чтобы не вызвать короткого замыкания.
- Строго следуйте данному руководству по эксплуатации.
- Сохраните это руководство для дальнейшего использования.
- Не погружайте данное устройство в жидкости и не оставляйте его во влажной среде на длительное время.
- Не подвергайте данное изделие воздействию солнечных лучей и храните его вдали от источников тепла (таких как радиаторы, обогреватели, микроволновые печи, газовые плиты и т.д.).
- Не размещайте данное изделие в местах с сильным магнитным полем.
- Храните это изделие в недоступном для детей месте.
- Не чистите поврежденное стекло и предметы с неровной поверхностью.
- Встроенный аккумулятор данного устройства может быть заменен только производителем или сервисным центром.
- Пожалуйста, эксплуатируйте данное изделие в строгом соответствии с инструкциями. Производитель не несет ответственности за неправильное использование робота-стеклоочистителя.

Внимание!

Перед использованием, пожалуйста, убедитесь, что страховочный трос не порван и один конец прочно соединен с роботом, а другой конец - с креплением.

Противоположный конец троса должен быть надежно прикреплен к другим предметам в комнате, чтобы робот для мытья окон не упал.

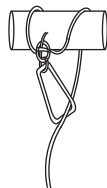

3. Предупреждения

1. Перед началом работы обязательно прикрепите страховочный трос и надежно привяжите его к устойчивому внутреннему блоку.
2. Перед включением робота проверьте страховочный трос на наличие повреждений и надежно завяжите узел. Перед использованием изделия убедитесь в отсутствии повреждений и в том, что узел надежно закреплен.
3. Полностью зарядите встроенный резервный аккумулятор перед использованием (горит зеленый индикатор).
4. Не используйте в дождливую или влажную погоду.
5. Сначала включите робота, а затем поместите его на оконное стекло.
6. Прежде чем отпустить руки, убедитесь, что устройство надежно прикреплено к поверхности окна.
7. Перед выключением робота, пожалуйста, держите его, чтобы не уронить.
8. Не используйте это изделие для чистки бескаркасных окон или стекол.
9. Убедитесь, что чистящая ткань правильно прикреплена к нижней части машины, чтобы предотвратить утечку воздуха при абсорбировании средства для мытья окон.

2. Описание и параметры продукта

1. Описание продукта

1. Робот для мытья окон он оснащен вакуумным двигателем, который может заставить устройство абсорбироваться на поверхности стекла и свободно перемещаться по вертикальной поверхности. Система защиты от отключения питания (Резервный аккумулятор) может подавать питание на оборудование, чтобы предотвратить его падение
2. Робот для мытья окон имеет два хорошо спроектированных чистящих колеса с присоской, имеет функции ходьбы и чистки. Чистящую салфетку на колесе можно легко снять и заменить. Чистящая салфетка изготовлена из микроволокнистой ткани.
3. Робот обладает искусственным интеллектом, может планировать траекторию, обнаруживать раму и автоматически очищать все окно. Ручной дистанционного вы можете свободно управлять роботом.

2. Технические характеристики

| | |
|----------------------------------|---|
| Входное напряжение | 200 - 240V~, 50 Гц / 60 Гц |
| Номинальная мощность | 72 Вт |
| Емкость аккумулятора | 650 мАч |
| Внешние размеры | 295*145*95 мм |
| Мощность всасывания | 2800 Па |
| Вес нетто | 1.030 кг |
| Время защиты от сбоя питания СБП | 20 мин. |
| Способ управления | Пульт управления |
| Шум | 65-70 дБ |
| Система определения границ | Автоматическая |
| Контроль остановки падения | Резервный аккумулятор / страховочный трос |
| Режим очистки | интеллектуальных режима планирования пути |
| Емкость бака для воды | 35мл |
| Способ распыления воды | Ручной / Автоматический |

3. Элементы робота

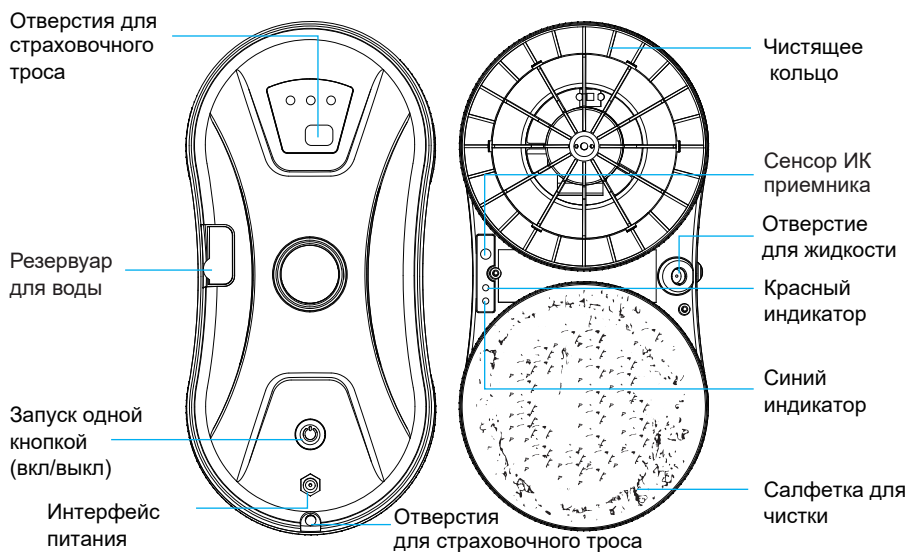

Световой индикатор ○ ○ ○

- Оранжевый индикатор : идет зарядка
- Зеленый индикатор : зарядка завершена
- Синий индикатор : робот в норме
- Красный индикатор : неисправность робота

4. Комплектация

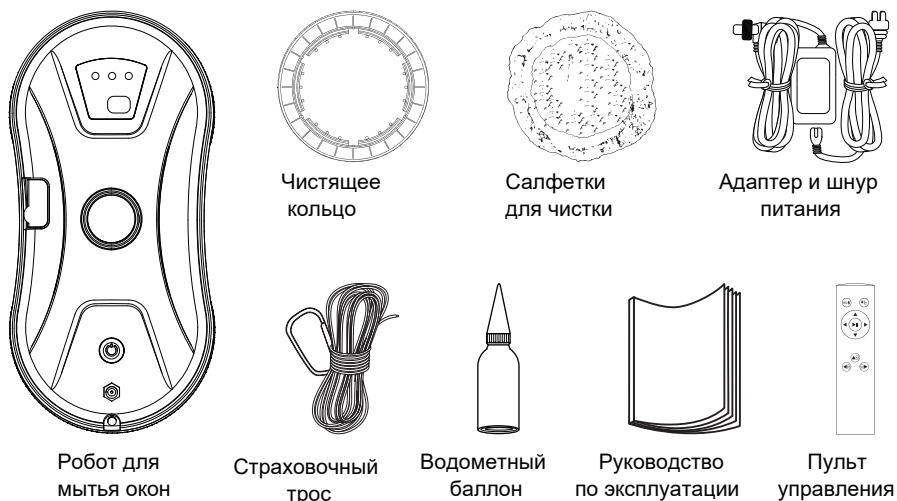

3. Инструкция по использованию

1. Подключите питание

1. Подключите шнур питания к адаптеру переменного тока.
2. Вставьте образный резьбовой разъем в разъем питания на корпусе и затяните его.
3. Вставьте шнур питания в розетку.

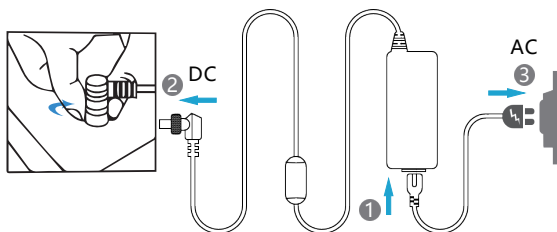

Наше устройство имеет встроенный аккумулятор для резервного питания в случае сбоя питания. Пожалуйста, убедитесь, что аккумулятор полностью заряжен перед использованием (горит зеленый индикатор).

1. Нажать на кнопку выключения на роботе (выключить его), подключить шнур питания к устройству. Загорится оранжевый индикатор, указывающий на то, что устройство находится в состоянии зарядки.
2. Когда горит зеленый индикатор, это означает, что аккумулятор полностью заряжен

2. Установите чистящую салфетку и очистите кольцо

Согласно схеме убедитесь, что чистящая ткань надета на чистящее кольцо, а чистящее кольцо правильно надето на чистящее колесо, чтобы предотвратить утечку воздуха.

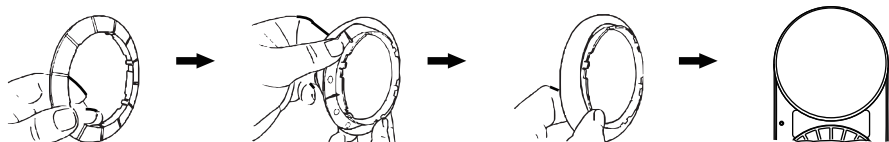

3. Закрепите страховочный трос

1. Перед использованием робота проверьте, не поврежден ли страховочный трос и не ослаблен ли узел.
2. Обязательно закрепите страховочный трос перед использованием и привяжите трос к неподвижному предметам в доме, чтобы избежать падения робота.

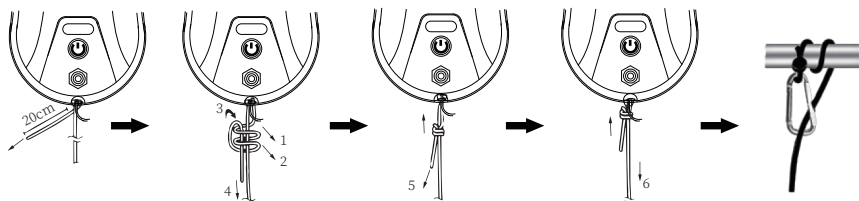

4. Добавьте воду

1. Пожалуйста, не добавляйте никаких других моющих средств в резервуар для воды.
2. Откройте силиконовую крышку, добавьте чистую без примесей Вода.
3. Чтобы поддерживать стабильное давление воздуха, не заполняйте резервуар водой (80% достаточно).



5. Прикрепите устройство к стеклу

1. Нажмите и удерживайте кнопку включения (нажмите и удерживайте клавишу в течение 2 секунд, чтобы включить). Убедитесь, что вентилятор вращается.
2. Поставьте робота на стекло.
3. Убедитесь, что устройство прикреплено к стеклу, а затем отпустите руку

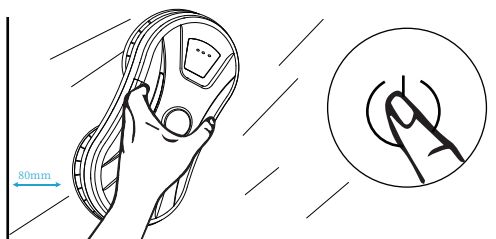

6. Очистка завершена

1. Придерживайте устройство одной рукой, нажмите и удерживайте кнопку выключения в течение 2 секунд, другой рукой выключите питание.
2. Снимите робота с окна.
3. Отвяжите страховочный трос, поместите робота и соответствующие принадлежности в сухое, проветриваемое помещение до следующего использования.

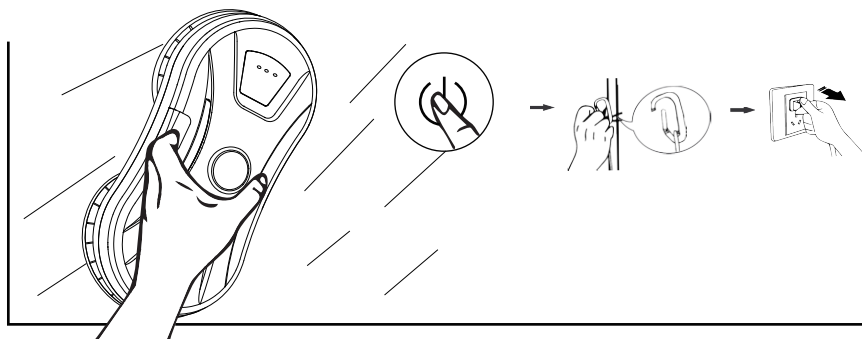

4. Функция очистки

1. Сухая салфетка

1. При первой очистке обязательно используйте «сухую чистку» без разбрызгивания воды, чтобы удалить песок с поверхности стекла.
2. Если вы сначала распылите немного воды (моющего средства) на чистящую ткань или стекло, вода (моющее средство) смешается с песком и превратится в грязь, а эффект протирания будет плохим.

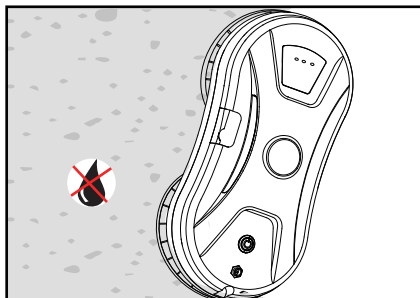

2. Влажная салфетка

Замените чистящую салфетку или держите чистящее колесо чистым и сухим и включите функцию распыления воды.

1. Автоматическое распыление воды AU

А. Когда робот для мытья окон находится в режиме очистки формы, робот находится в прямом направлении, нажмите кнопку AU  на пульте дистанционного управления, устройство издаст два звуковых сигнала, включен автоматический режим распыления воды, и вода будет распыляться с перерывами.

В. Нажмите на кнопку AU  на пульте дистанционного управления, и робот издаст звуковой сигнал, указывающий на то, что режим распыления воды отключен.

2. Ручное распыление воды

Когда робот для мытья окон находится в режиме очистки формы, он находится в прямом направлении, нажмите кнопку  на пульте дистанционного управления. Одно нажатие распылит воду один раз.

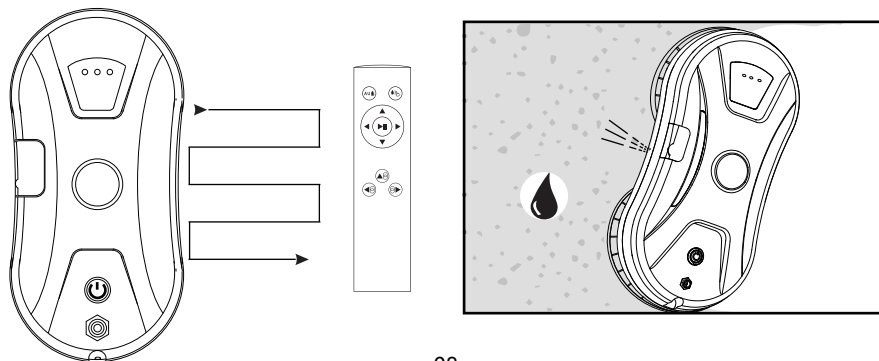

3. интеллектуальных режима планирования пути

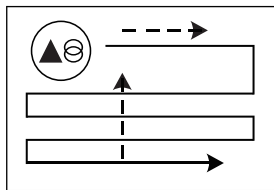

Автоочистка вверх,
а затем вниз

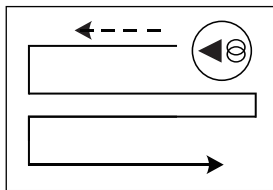

Автоочистка влево,
а затем вниз

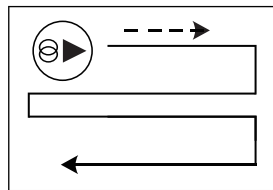

Автоочистка вправо,
а затем вниз

4. Система защиты от отключения питания (Резервный аккумулятор)



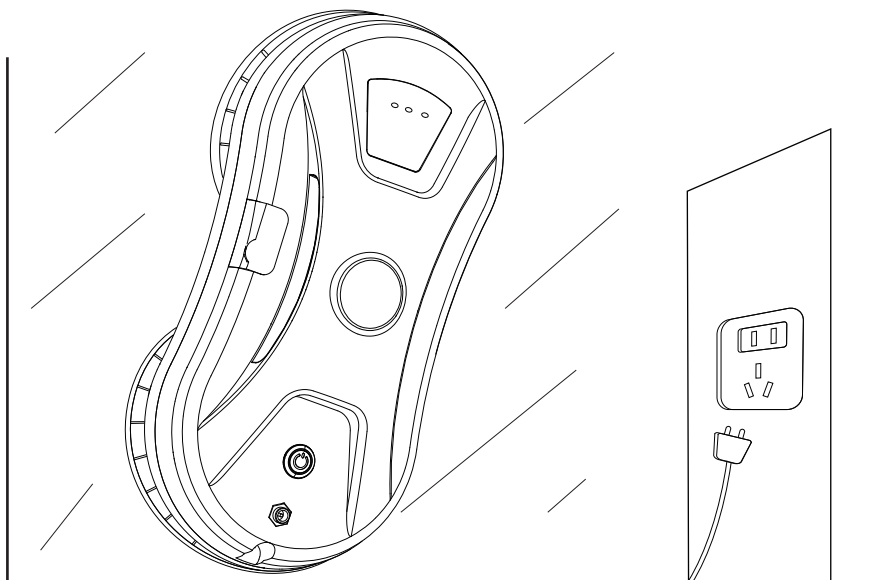





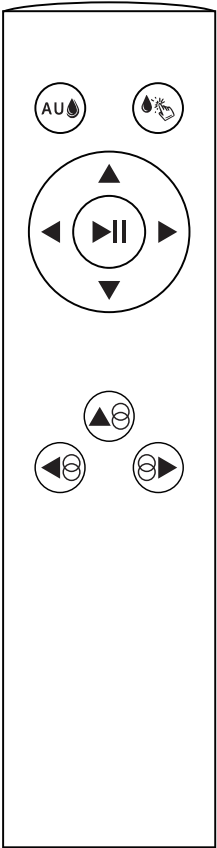

1. При выключении от сети устройство начнет питание от встроенного аккумулятора, которого может хватить на 20 минут.
2. В случае отключения питания робот останется на месте и не будет двигаться вперед, а также издаст предупреждающий звуковой сигнал. Красный/синий индикаторы будут мигать попеременно. Вернитесь к роботу как можно скорее, чтобы избежать падения из-за отключения питания.
3. Используйте страховочный трос, чтобы осторожно потянуть устройство назад. Потянув за страховочный трос, держите его как можно ближе к краю стекла, чтобы избежать падения.









5. Пульт управления

1. Используйте батарейки AAA. При использовании аккумулятора сначала совместите отрицательный полюс с одним концом пружины, нажмите на него, обратная установка аккумулятора недопустима, а затем закройте крышку батарейного отсека.

2. Нельзя смешивать новые и старые батареи, разные модели и типы батареек.

| | |
|---|---|
|  |  Автоматическое распыление воды |
| |  Ручное распыление воды |
| |  Ручное движение вверх |
| |  Ручное движение вниз |
| |  Ручное движение влево |
| |  Ручное движение вправо |
| |  Старт / пауза |
| |  Автоматическая очистка вверх, а затем вниз |
| |  Автоматическая очистка вправо, а затем вниз |
|  Auto clean from left to right | |

6. Устранение неисправностей

1. При первом использовании чистящей салфетки (особенно в загрязненной среде наружного оконного стекла) робот может работать медленно или даже выйти из строя.
2. При распаковке робота очистите и высушите прилагаемую чистящую ткань перед использованием.
3. Равномерно распылите немного воды на чистящую ткань или поверхность очищаемого стекла.
4. После того, как чистящая ткань смочена и отжата, вставьте ее в чистящее кольцо робота для использования.
5. Робот проверит себя в начале работы. Если он не может работать плавно, раздастся предупреждающий звуковой сигнал, это означает, что трение слишком велико или слишком мало.
6. При нажатии кнопки автоматической очистки вверх , устройство не может определить верхний край окна:
Пожалуйста, нажмите на клавишу  для переключения на  или  режим автоматической очистки.
7. Робот не может протереть верхнюю левую сторону стекла:
Вы можете использовать режим ручной очистки окон с пульта дистанционного управления, чтобы протереть ту часть, которая не была очищена (иногда стекло или ткань для чистки скользкие, ширина протертого стекла больше, а верхняя линия немного скользит, в результате чего верхний левый угол невозможно протереть).
8. Робот не может полностью очистить окна, но завершает работу по очистке раньше времени.
Вы можете нажать  или  режим автоматической очистки для продолжения.
9. Робот не работает плавно. Возможные причины:
 - A. Чистящая ткань слишком грязная. Пожалуйста, замените ее.
 - B. На поверхности стекла есть различные области (область стекла, область наклейки, область наклейки с теплоизоляцией). Пожалуйста, используйте робот в одной области.
 - C. Если винт чистящего колеса ослаблен, пожалуйста, зафиксируйте его, но не слишком плотно.
10. После очистки на поверхности стекла остаются круглые следы от колес:
Салфетка для чистки слишком грязная. Пожалуйста, замените ее на чистую и снова протрите.
11. Робот очистил все окна, но не может автоматически остановиться:
Пожалуйста, нажмите кнопку  для остановки операции.

12. Что делать с предупреждающим звуковым сигналом и мигающим красным светом, когда робот прекращает работу из-за отключения питания:
- A. Осторожно потяните страховочный трос обратно к роботу; при натягивании страховочного троса он должен находиться как можно ближе к краю стекла, чтобы избежать падения.
 - B. Отключите робота от питания.
 - C. Проверьте провод на наличие плохого контакта или обрыва.
13. Робот останавливается при столкновении с неизвестными препятствиями, мигает красный индикатор и нет предупреждающего звука:
- A. Верните робота в безопасное положение с помощью пульта дистанционного управления. Или осторожно потяните страховочный трос: при натягивании страховочного троса он должен находиться как можно ближе к краю стекла, чтобы избежать падения.
 - B. Удалите препятствия на окне.
 - C. Проверьте, есть ли причина, вызвавшая утечку воздуха.
14. При ночном освещении на полированном стекле остаются следы дуги:
- В первый раз, пожалуйста, выключите функцию распыления воды и используйте чистую сухую салфетку для удаления песка. Для второй чистки замените салфетку на чистую, включите функцию распыления воды или держите верхнее чистящее колесо чистым и сухим, и распылите немного моющего средства или спирта на нижнее чистящее колесо (1 или 2 спрея), которое не может быть полностью влажным и может устранить след от дуги.
15. Робот не распыляет воду:
- A. Убедитесь, что включен переключатель функции распыления воды.
 - B. Очистите ультразвуковое сопло чистой мягкой тканью.
 - C. Пожалуйста, проверьте резервуар для воды, есть ли в нем вода и является ли добавленный чистящий раствор чистым.

