

# Weissgauff

## Кухонная вытяжка

Aura 850 BL

Aura 850 WH

Aura 1200 Remote BL

Aura 1200 Remote WH



Уважаемые Дамы и Господа,

Благодарим Вас за доверие и приобретение нашего изделия. Наше устройство было спроектировано с намерением выполнить все Ваши ожидания в области функциональности и эстетики. Оно, несомненно, будет выполнять и практическую, и декоративную функцию в любой кухне. Мы надеемся, что наше оборудование прослужит Вам долгие годы. Перед началом работ по установке вытяжки необходимо ознакомиться с содержанием настоящей инструкции по эксплуатации. Это позволит Вам избежать ошибок в процессе установки, а также проблем в эксплуатации вытяжки.

Кухонная вытяжка предназначена для использования в индивидуальных домашних хозяйствах и служит для удаления паров и запахов, возникающих в процессе приготовления пищи.

## Меры предосторожности

1. Будьте внимательны, если одновременно работает вытяжка, газовая плита и духовка - для горения газа необходим кислород, находящийся в окружающем воздухе. Работающая вытяжка удаляет из помещения воздух, нужный для процесса сгорания. Отрицательное давление в помещении не должно превышать 4 Па (4х10<sup>-5</sup> Бар). Для надежной и безопасной работы следует обеспечить вентиляцию помещения. Для устройства наружного воздуховода необходимо соблюдать правила, действующие в Вашей стране.

Прежде чем подключить прибор к электрической сети:

- Убедитесь в том, что характеристики Вашей домашней электросети соответствуют требуемым характеристикам прибора. В случае возникновения каких-либо сомнений относительно возможности подключения прибора к Вашей домашней электросети, обратитесь к квалифицированному электрику. Не вносите никаких изменений в домашнюю электросеть самостоятельно.
- Если провод электропитания поврежден, пожалуйста, обратитесь в авторизованный сервисный центр Weissgauff. Не пытайтесь провести ремонт прибора самостоятельно.
- Подсоединение устройства к сети электропитания производится посредством либо штепсельной вилки с предохранителем 3 А, либо двух двухполюсных проводов с предохранителем 3 А.

2. Внимание! В некоторых случаях электрические приборы могут быть опасными.

- А) Не проверяйте состояние фильтров при работающей вытяжке.
- В) Не прикасайтесь к лампочкам или к прилегающим зонам в процессе работы системы освещения или сразу же после ее выключения.
- С) Запрещается готовить блюда на открытом пламени под кухонной вытяжкой.
- Д) Избегайте открытого пламени, так как оно повреждает фильтры и может привести к возгоранию.
- Е) В процессе жарки во фритюре непрерывно следите за процессом во избежание возгорания кипящего масла.
- Ф) Отсоединяйте штепсельную вилку от сетевой розетки перед началом технического обслуживания.
- Г) Изделие не рассчитано на эксплуатацию детьми или недееспособными лицами без дополнительного присмотра.

Н) Не разрешайте детям играть с изделием.

И) Если вытяжка используется одновременно с другими приборами, в которых применяется природный газ или другие виды топлива, в помещении должна быть обеспечена надлежащая вентиляция.

Л) В случае выполнения операций по чистке без соблюдения инструкций существует опасность возгорания.

Данное изделие имеет маркировку соответствия Европейскому Нормативу 2002/96/ЕС, Утилизация электрических и электронных изделий (WEEE). Проверьте, чтобы по окончании его срока службы данное изделие было утилизировано. Этим Вы сможете сохранить окружающую среду.



Символ на изделии или в прилагающейся к нему документации означает, что данное изделие не должно рассматриваться как бытовые отходы, а должно быть сдано в специальный центр утилизации, занимающийся переработкой электрических и электронных приборов. Изделие должно быть утилизировано в соответствии с местными нормативами по утилизации отходов. За дополнительными сведениями касательно обработки, утилизации и уничтожения данного изделия обращайтесь в местное отделение сбора домашних бытовых приборов или в магазин, в котором было куплено изделие.

## Технические характеристики:

-Уровень шума  $\leq 49$  dB (Aura 850 BL/WH),  $\leq 60$  dB (Aura 1200 Remote BL/WH)

-Количество фильтров = 1шт.

-Диаметр воздуховода = 150 мм

-Количество скоростей = 3.

-Производительность =  $850 \text{ м}^3/\text{ч}$  (Aura 850 BL/WH),

$1200 \text{ м}^3/\text{ч}$  (Aura 1200 Remote BL/WH).

Мотор (количество и мощность) =  $1 \times 65$  Вт (Aura 850 BL/WH),

$1 \times 230$ Вт (Aura 1200 Remote BL/WH).

-Гарантия = 1 год

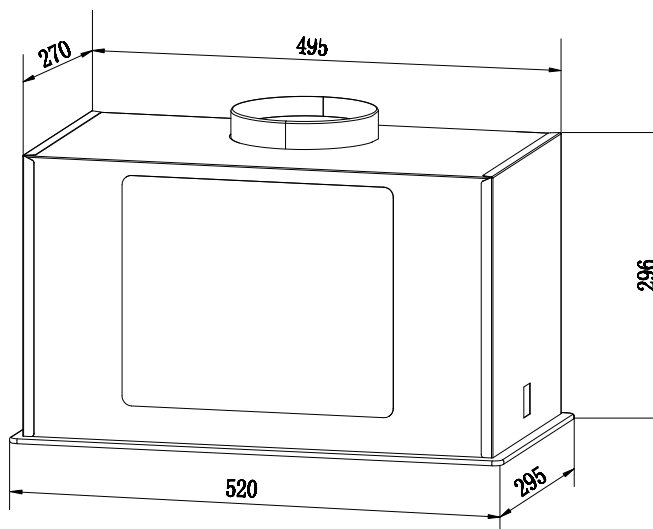

Производитель оставляет за собой право на внесение изменений в конструкцию, технические характеристики, функциональные особенности, страну производства и внешний вид модели - в целях следования политике непрерывного улучшения качества выпускаемой продукции. Приобретенное Вами устройство может отличаться от описанного в тексте данного руководства.

## Инструкции по установке

- Монтаж и электрическое подключение должны выполняться квалифицированным специалистом.
- Перед тем, как приступить к монтажным операциям, необходимо надеть защитные перчатки.

## **Подключение к электросети**

Необходимо обеспечить свободный доступ к штепселю после установки аппарата. В случае поставки аппарата с кабелем без штепселя, для того чтобы подключить его к электрической сети, необходимо установить между аппаратом и сетью мультиполярный выключатель с минимальным расстоянием между контактами 3 мм, рассчитанный на данную нагрузку и соответствующий действующим нормативам.

коричневый-L-линия

синий-N-нейтральный.

- Минимальная дистанция между нагревающейся плоскостью и нижней частью кухонной вытяжки должна быть не менее 65 см.

- Если применяется соединительная труба из двух и более частей, то верхняя часть должна располагаться снаружи нижней части. Не соединять выход воздуховода из вытяжки с каналом циркуляции горячего воздуха или с каналом, используемым для отвода дыма от устройств, использующих другой тип энергии, кроме электрической. Перед тем как приступить к сборке устройства, для облегчения его монтажа отсоедините фильтры.

- В том случае, если прибор монтируется с вытяжным устройством, рекомендуется обеспечить помещение выводным отверстием.

- Рекомендуется использовать воздухоотвод с таким же диаметром, что и отверстие подачи воздуха. Использование суженной трубы может сократить КПД вытяжки и увеличить ее шумовой уровень.

- Если Ваш прибор предназначен для жилых помещений с централизованной вытяжной системой, то Вам необходимо выполнить следующие операции:

Выключатель через термоэлектрическое устройство производит «открытие-закрытие» клапана. Выключатель в положение ON - через минуту клапан вытяжного устройства загрязненного воздуха откроется, повернувшись на 90°. Выключатель в положение OFF - через 100 секунд клапан закроется.

Перед установкой убедитесь, что вытяжка отключена от электросети.

## Установка Aura 850 BL/Aura 850 WH/Aura 1200 Remote BL/Aura 1200 Remote WH с отводом воздуха наружу.

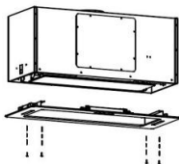

Открутите 4 винта от стеклянной панели, после чего снимите её.

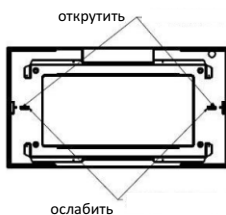

Открутите винты, расположенные снаружи крепежного элемента. Слегка ослабьте винты, расположенные внутри крепежного элемента.

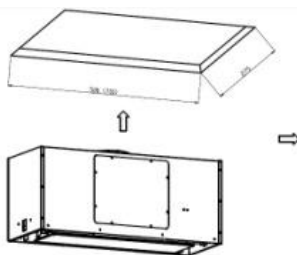

Просверлите прямоугольное отверстие 500 \* 275 мм в шкафу, переместите 2 крепежных элемента внутрь на максимальное расстояние, затем установите вытяжку в прямоугольное отверстие (зажимные части при этом должны быть выше, чем панель шкафа), затем сдвиньте крепежный элемент к внешнему краю.



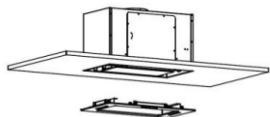

Зафиксируйте винты крепежного элемента, отрегулируйте корпус, чтобы он находился на том же уровне, что и панель шкафа.



Установите панель на вытяжку, зафиксировав её 4 винтами.

## Панель управления Aura850BL/Aura850WH.



-  Кнопка включения / выключения
-  Кнопка уменьшения мощности
-  Кнопка увеличения мощности
-  Выключение прибора по времени
-  Кнопка включения / выключения подсветки

Чтобы сохранить настройку выключения работы по времени, необходимо нажать и удерживать данную кнопку в течение 3 с, это можно сделать как во время работы вытяжки, так и в то время, когда прибор находится в режиме ожидания. Выберите время через которое вытяжка автоматически выключится (от 1 до 9 минут), нажмите  еще раз, чтобы сохранить настройку. В случае если Вы не произведете никаких действий в течение 10 секунд, выбранная настройка сохранится автоматически.

Если настройки выключения сохранены, после запуска работы вытяжки начнется обратный отсчет времени до выключения. Когда вытяжка выключена, обратный отсчет не работает.

## Панели управления Aura 1200 Remote BL/Aura 1200 Remote WH



5



3



1



2



4



6

- 1. Кнопка включения/выключения:** нажмите на круглый сенсорный элемент управления и удерживайте его примерно половину секунды, чтобы активировать вытяжку. Когда устройство будет включено, Вы можете нажать на эту кнопку еще раз, чтобы выключить вытяжку.
- 2. Кнопка увеличения скорости:** нажмите на эту кнопку, чтобы увеличить скорость работы вытяжки. Всего есть 3 различных режима: Низкий, Средний и Высокий.
- 3. Кнопка уменьшения скорости:** нажмите на эту кнопку, чтобы уменьшить скорость работы вытяжки. При достижении уровня скорости «0», вытяжка перейдет в режим ожидания (дисплей при этом выключится) и больше не будет реагировать на нажатие данной кнопки.
- 4. Кнопка освещения:** включайте или выключайте освещение вытяжки нажатием этой кнопки, когда устройство включено.
- 5. Кнопка таймера (функция отложенного выключения):** данная кнопка позволяет использовать сразу две функции вытяжки: «Отложенное выключение» и «Таймер». Для того, чтобы воспользоваться функцией «Отложенное выключение», нажмите на эту кнопку, когда вытяжка включена, и устройство перейдет в режим отложенного выключения – через одну минуту после этого индикатор работы вытяжки погаснет и устройство выключится. Для того, чтобы воспользоваться функцией «Таймер», нажмите на эту кнопку, когда вытяжка включена (но двигатель при этом не работает) и удерживайте её в течение нескольких секунд. Дисплей при этом начнет мигать. Затем нажмите кнопку «Увеличение скорости» или «Уменьшение скорости», чтобы настроить таймер выключения вытяжки от 1 до 9 минут (опционально). После чего нажмите на данную кнопку еще раз, чтобы применить выбранную настройку.
- 6. «R» - дистанционное управление:** этот символ подтверждает, что данная вытяжка может использоваться с совместимым пультом дистанционного управления.

## Дистанционное управление Aura 1200 Remote BL/Aura 1200

### Remote WH

1. Пульт дистанционного управления оснащен 4 кнопками: «+», «-», «Таймер» и «Освещение».
2. Нажмите кнопку «+», чтобы активировать вытяжку. В данной модели доступны 3 скорости: «Низкая», «Средняя» и «Высокая». В случае, если нажать кнопку «+» еще раз, когда вытяжка уже работает на максимальной скорости, новых изменений режима работы не произойдет, однако звуковой сигнал все равно сообщит о том, что кнопка была нажата.
3. Когда двигатель вытяжки работает, нажмите «-», чтобы понизить скорость. Когда значение скорости вытяжки достигнет «0», нажмите на эту кнопку еще раз, и устройство перейдет в режим ожидания, дисплей при этом выключится.
4. Освещение: когда устройство включено, нажмите на эту кнопку, чтобы активировать освещение в жюты ки. Повторное нажатие данной кнопки выключит освещение.
5. Таймер: когда двигатель вытяжки работает, нажмите на кнопку «Таймер», чтобы устройство перешло в режим отложенного выключения – через одну минуту после этого индикатор работы вытяжки погаснет и устройство выключится

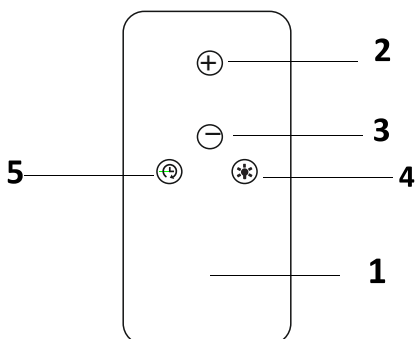

## Чистка и обслуживание

Перед выполнением каких-либо работ по обслуживанию устройства необходимо отключить прибор от электропитания.

1. Необходимо часто очищать прибор как внутри, так и снаружи, используя увлажненную денатурированным спиртом ткань или нейтральные неабразивные жидкие моющие средства.

2. Ежемесячная чистка фильтра способна предотвратить риск возгорания.

Фильтр собирает жир, дым и пыль, поэтому его загрязнение влияет на эффективность работы вытяжки. Следует чистить фильтр, используя неабразивные жидкие моющие средства.

3. При установке вытяжки с отводом воздуха внутрь помещения, дымоход со временем начнет неприятно пахнуть. Необходимо проводить его замену в зависимости от частоты использования вытяжки, но не реже одного раза в год.

## Замена ламп

Лампы вытяжки служат для освещения варочной панели во время приготовления и не рассчитаны на длительное включение для обычного освещения помещения. Продолжительное использование ламп вытяжек значительно сокращает их средний срок службы.

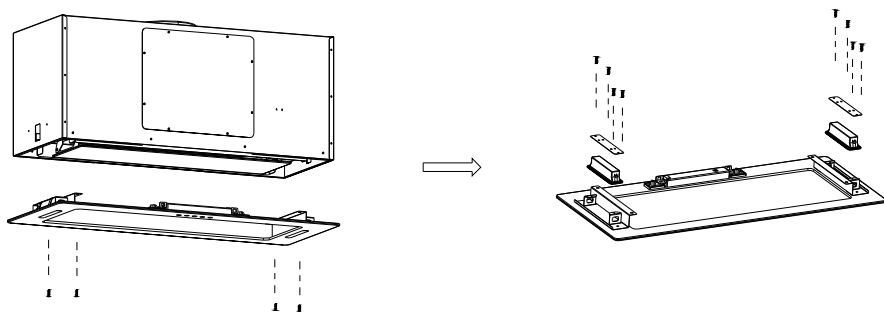

Замените лампы на лампы такого же типа.

Внимание: не прикасайтесь к лампам голыми руками.

Будьте осторожны при замене ламп, дождитесь, когда они остынут после выключения.

## Устранение неполадок

Ошибка	Возможная причина	Решение
Подсветка включена, но вентилятор не работает.	Лопасть вентилятора зажата.	Отключите прибор от сети и обратитесь в авторизованный сервисный центр Weissgauff.
	Мотор поврежден.	
Подсветка и вентилятор не работают.	Лампочка перегорела.	Замените лампу.
	Прибор не подключен к электросети.	Проверьте подключение к электросети и попробуйте включить снова.
Серьезная вибрация прибора.	Лопасть вентилятора повреждена.	Отключите прибор от сети и вызовите квалифицированного специалиста.
	Мотор плохо зафиксирован.	Отключите прибор от сети и вызовите квалифицированного специалиста.
	Прибор не правильно установлен.	Снимите прибор и убедитесь, что крепление установлено в правильной позиции.
Сила всасывания не достаточно хорошая.	Слишком большое расстояние между прибором и варочной поверхностью.	Установите прибор на высоте 65-75 см.

Если указанные выше рекомендации не позволили решить проблему, просьба обратиться в авторизованный сервисный центр Weissgauff. Пожалуйста, в целях Вашей безопасности, не предпринимайте попытки провести ремонт устройства самостоятельно.

Продукт сертифицирован в соответствии с действующим техническим регламентом.

Производитель на свое усмотрение и без дополнительных уведомлений может менять комплектацию, внешний вид, страну производства и технические характеристики модели.

**Основной импортер товара Weissgauff в России:** ООО «ГАУФ РУС» Адрес: 121357, г. Москва, ул. Верейская, дом 29, строение 134, комната 56

Условные обозначения:

ТИА № 1803280001(1), где

18 - год выпуска (например, 2018 год - 18)

03 - месяц выпуска (например, март - 03)

28 - день выпуска (например, 28 число - 28)

0001 - номер прибора

(1) - версия прибора

**Изготовители:**

Tecnowind S.p.A., Piani di Marischio 19, 60044 Fabriano (AN), Italy, Италия

SC Tecnowind EAST EUROPE SRL Parc Industrial zona N-V, 310510, JUDETUL ARAD, Rumania, Румыния

ZHONGSHAN SHENGWEI ELECTRICAL APPLIANCE CO., LTD. ROAD 2, MAOHUI INDUSTRIAL DISTRICT, HENGLAN. TOWN, ZHONGSHAN, GUANGDONG, P.R.China, Китай

MAAN Sp. z o.o, Podole 9, 05-600 Grójec, Poland, Польша

MAAN Sp. z o.o, ul. 3-maja 8, 05-800 Pruszków, Poland, Польша

SERSIM DAYANIKLI TÜKETİM MALLARI SAN. VE TIC.KOLL.STİ. İBRAHİM VE MUSTAFA USTAĞLU. Serbest Bölge 12.Cadde No.18 Melikgazi / Kayseri, Turkey, Турция

GUANGDONG ATLAN ELECTRONIC APPLIANCE MANUFACTURE CO. LTD

No.12 East Road, Jiangyi Avenue, Leliu Town, Shunde, Foshan, Guangdong, P.R.China, Китай.

Foshan Shunde SEAVY Electrical Co., LTD. Jiyue Industrial Area, Huanglian, Leliu Street, Shunde, Foshan, Guangdong, P.R.China. Китай.

Homer Electrical Appliances Co., Ltd. Qiye Nan Rd. Maxin Industrial Zone, Huangpu Town, Zhongshan, Guangdong, Китай.

ZHONGSHAN CNA-GAOWEI ELECTRICAL APPLIANCES CO. LTD YiHui Road, Gao Wei Industrial Area, MaoHui Industrial District, HengLan Town, Zhongshany, Guangdong, Китай

DE&E Appliances Co., LTD. No 36, Jianshe 3 Road, Xiaoshan, Hangzhou, Zhejiang, Китай

XING YUN LIGHTING ELECTRICAL CO., LTD OF GUANGDONG (COOKER HOODS DEPT.). Zhuhe road, Leliu Town, Shunde, Foshan, Guangdong, Китай

ZHONGSHAN RISHUN KITCHEN & BATH CO., LTD. No. 108, North Xinfeng Road, Huangpu, Zhongshan, Guangdong, Китай

Guangdong Midea Kitchen Appliances Manufacturing Co.,Ltd» No.6 Yong An Road, Beijiao, Shunde, Foshan, Guangdong, Китай

Motorfan Elektrik San. Tic. Ltd. Stı. Hadımköy Mah. Haraççı - Hadımköy Yolu Cad. No : 241 / C Arnavutköy , Istanbul, Turkey, Турция

Zhongshan Tianmei Electrical Appliances Co., Ltd. No.8 Kuizhong Road, Dayan Industrial District, Huangpu, Zhongshan, Guangdong, PRC, 528429



**Weissgauff**