



КОНДИЦИОНЕР ВОЗДУХА

ИНСТРУКЦИЯ ПОЛЬЗОВАТЕЛЯ

Модели:

ASW-H09A4/CC-R2DI / AS-H09A4/CC-R2DI
ASW-H12A4/CC-R2DI / AS-H12A4/CC-R2DI
ASW-H18A4/CC-R2DI / AS-H18A4/CC-R2DI
ASW-H24A4/CC-R2DI / AS-H24A4/CC-R2DI

Содержание

Предупреждение и предостережения	04
Особенности работы	06
Пульт дистанционного управления	07
Включение/выключение кондиционера	08
Выбор режима работы кондиционера	08
Выбор значения целевой температуры	09
Функция ДЕЖУРНОЕ ОТОПЛЕНИЕ +8°C	10
Выбор скорости вращения вентилятора	11
Выбор направления воздушного потока	12
Функция "ступенчатого" изменения потока воздуха по вертикали	13
Функция SOFT (МЯГКИЙ ПОТОК)	14
Таймер включения кондиционера	14
Таймер выключения кондиционера	16
Управление по WiFi сети	17
Меню дополнительных функций	18
Функция SLEEP (COH)	19
Функция I-FEEL (Я ЧУВСТВУЮ)	20
Функция ECO (ЭКОНОМИЯ)	21
Функция I-CLEAN (ОЧИСТКА)	22
Функция ANTI-FUNGUS (ЗАЩИТА ОТ ПЛЕСЕНИ)	23
Функция HEALTH (ЗДОРОВЬЕ)	24
Функция DISPLAY (ДИСПЛЕЙ)	25
Функция KEY LOCK (БЛОКИРОВКА КНОПОК)	25
Индикатор BATTERY CHARGE (ЗАРЯД БАТАРЕЕК)	26
Индикатор IR SIGNAL (ИК СИГНАЛ)	26
Уход и обслуживание	27
Техническая информация	28
Гарантийный талон	29

Внимательно прочитайте инструкции по безопасному и
правильному использованию кондиционера.
Всегда соблюдайте инструкцию в том виде, в каком она указана.



Перед эксплуатацией кондиционера внимательно ознакомьтесь с настоящей инструкцией и храните ее в доступном месте.

Неправильная эксплуатация кондиционера, могут привести к поражению электрическим током, возгоранию, протечке жидкости и другому ущербу.

В настоящем руководстве меры предосторожности делятся на ПРЕДУПРЕЖДЕНИЯ и ПРЕДОСТЕРЕЖЕНИЯ.

Обязательно соблюдайте все меры предосторожности, указанные ниже: они все важны для обеспечения Вашей безопасности.



Игнорирование любого ПРЕДУПРЕЖДЕНИЯ может привести к смерти, тяжелым травмам и другим трагическим последствиям.



Игнорирование любого ПРЕДОСТЕРЕЖЕНИЯ может в некоторых случаях привести к тяжелым последствиям.

ПРЕДУПРЕЖДЕНИЯ

• Кондиционер предназначен для использования лицами в возрасте от 8 лет и старше.

Кондиционер не предназначен для использования людьми (включая детей) с ограниченными физическими, сенсорными или умственными способностями, или лицами без соответствующих знаний и опыта, использование прибора такими людьми допускается только под наблюдением лица, отвечающего за их безопасность, и при условии предоставления с его стороны четких инструкций по работе с кондиционером. Следите за детьми, чтобы они не играли с кондиционером.

• Чистка и техническое обслуживание кондиционера не может производиться лицами младше 18 лет.

• Не дотрагивайтесь до вилки кабеля электропитания мокрыми руками.

Это может привести к поражению электрическим током.

Чтобы вставить вилку кабеля электропитания в розетку или вынуть её из розетки, беритесь за вилку, а не за кабель.

Плотно вставляйте штепсельную вилку в розетку, в противном случае это может привести к поражению электрическим током и пожару в связи с перегреванием штепсельной вилки.

• Регулярно очищайте штепсельную вилку.

Пыль и влага, скопившиеся на штепсельной вилке могут ослабить изоляцию, что приведет к возникновению пожара.

• Во избежание перегрева не следует подключать к одной розетке несколько бытовых приборов.

Однако, если в одну розетку подключается несколько вилок, следует проверить, что общая потребляемая мощность не превышает расчетной мощности сетевой розетки.

• Всегда отключайте кондиционер от электросети, когда он не используется в течение длительного периода времени.

• Если повреждён кабель электропитания, он должен быть заменён авторизованной сервисной службой или другим квалифицированным специалистом.

• Прекратите эксплуатацию кондиционера и не открывайте окна при грозе или урагане.

• Не располагайте рядом с наружным или внутренним блоками горючие и взрывоопасные вещества.

Это может повлечь за собой взрыв или пожар.

- **Не пытайтесь самостоятельно изменять положения блоков и выполнять ремонтные работы.**
Это может привести к серьезным травмам и дальнейшему повреждению изделия.
- **При очистке кондиционера не используйте бензин, растворители и абразивные средства, пользуйтесь тканью, слегка смоченной в холодной воде.**
Не протирайте излишне мокрой тканью, это может привести к попаданию воды во внутренний блок кондиционера и пульт управления.

ПРЕДОСТЕРЕЖЕНИЯ

- **Не вставляйте пальцы и другие посторонние предметы в отверстия входа или выхода воздуха блоков кондиционера.**
Вращающийся вентилятор, может причинить серьезную травму.
- **Не размещайте посторонние предметы в непосредственной близости от отверстий входа или выхода воздуха блоков кондиционера.**
В противном случае эффективность охлаждения или обогрева будут снижена, вплоть до выключения устройства.
- **Не вставляйте и не размещайте посторонние предметы на наружном блоке.**
Это может привести к падению или повреждению блока.
- **Не касайтесь алюминиевого оребрения внутреннего и наружного блоков.**
Это может привести к травмам.
- **Не направляйте на людей струю холодного воздуха.**
Это может нанести вред их здоровью. Настройте направление подачи воздуха таким образом, чтобы струя воздуха не была направлена непосредственно на людей.
- **Под прямыми потоками воздуха не должны находиться домашние животные или растения.**
Это может привести к травмам животных и повреждениям растений.
- **Не располагайте другие электроприборы или мебель под внутренним и наружным блоками.**
Это может привести к попаданию на них жидкости из кондиционера, что может повлечь их к повреждению или неисправности.
- **Не вставляйте на неустойчивое основание при очистке блоков кондиционера.**
Это может привести к травмам при падении.
- **Не используйте кондиционер в специальных целях, например для хранения продуктов, разведения животных, выращивания растений или сохранения точных устройств или предметов искусства.**
- **При использовании кондиционера закрывайте окна и двери.**
В противном случае эффективность охлаждения или обогрева будут снижена.
- **Регулярно очищайте воздушные фильтры внутреннего блока.**
В противном случае, из-за сильного загрязнения фильтров внутреннего блока, эффективность кондиционера будет снижена.
- **Устанавливайте разумную целевую температуру в помещении.**
В режиме охлаждения рекомендованная разница температур в помещении и на улице - не более 5°C, это особенно важно для детей и пожилых людей.
- **Кондиционер не даёт притока свежего воздуха, чаще проветривайте помещение.**

Особенности работы

Управление кондиционером

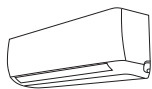

Для управления кондиционером направьте пульт дистанционного управления на внутренний блок, между ними не должно быть препятствий.



При нажатии на кнопки, на дисплее пульта отображается индикатор отправки ИК-сигнала:



Внутренний блок подтверждает получение ИК-сигнала звуковым сигналом.



Сигналы могут быть переданы в радиусе до 8 метров по прямой линии от внутреннего блока под углом в 45° слева и справа от него.



Для уверенного приема сигналов внутренним блоком, необходимо исключить воздействие на расположенный во внутреннем блоке приемник сигналов прямых солнечных лучей, а так же других сильных источников света или тепла.



- Пульт дистанционного управления - не игрушка. Не разрешайте детям играть с ним и не играйте с ним сами.
- Не роняйте пульт дистанционного управления и не подвергайте его сильным ударам.
- Не подвергайте пульт дистанционного управления воздействию прямых солнечных лучей, не оставляйте рядом с источниками тепла, следите за тем, чтобы он не попал в воду, и не оставляйте его в местах с высокой влажностью.
- Не пользуйтесь острыми предметами для нажатия на кнопки, так как это может привести к повреждению пульта дистанционного управления.
- Запрещается протирать пульт дистанционного управления бензином, растворителем, салфетками с химической пропиткой и т.п.
- Если пульт дистанционного управления не работает должным образом, извлеките элементы питания (батарейки), и подождяв 30 секунд, вставьте их в него обратно. Если работоспособность не восстановилась, замените элемент питания.
- Извлекайте элементы питания (батарейки) из пульта дистанционного управления, если не пользуетесь им в течение длительного периода времени.

Установка элементов питания

- Переверните пульт управления
- Откройте батарейный отсек, сдвинув крышку в указанном направлении.
- Установите 2 элемента питания типа AAA строго соблюдая полярность + / -.
- Закройте батарейный отсек, сдвинув крышку в указанном направлении.
- Пульт готов к эксплуатации.

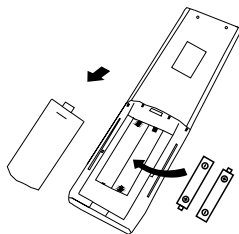

Примечания:

- При замене батареек все настройки пульта управления будут сброшены до заводских значений.

Пульт дистанционного управления

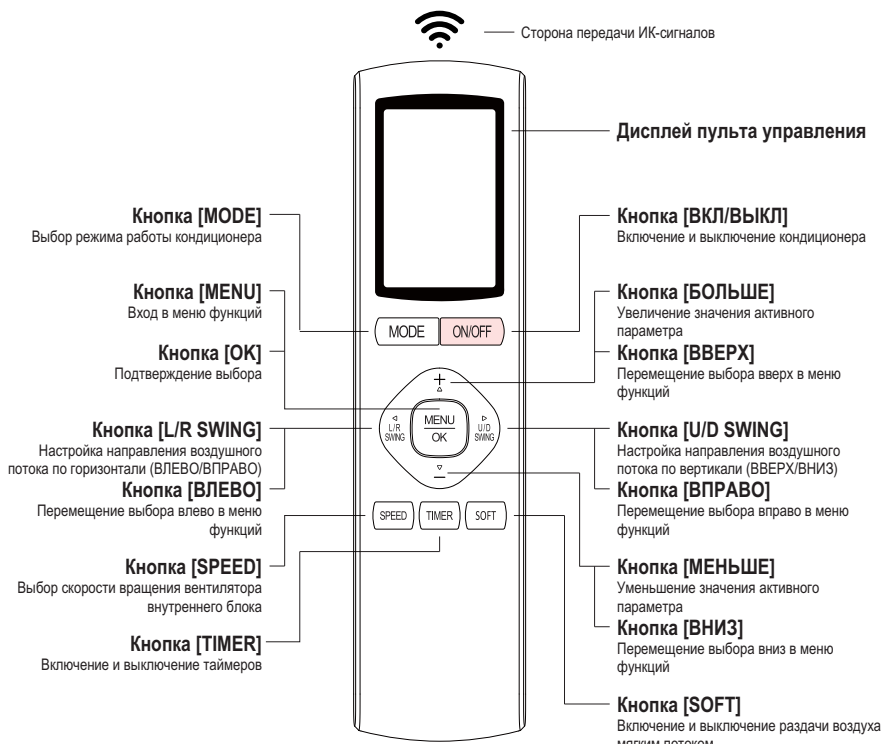

Дисплей пульта управления

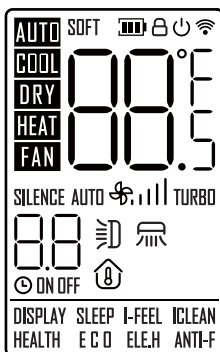

Управление кондиционером

• Включение/выключение кондиционера.

Для включения кондиционера нажмите на кнопку [ON/OFF].

На дисплее пульта управления исчезнет соответствующий символ:

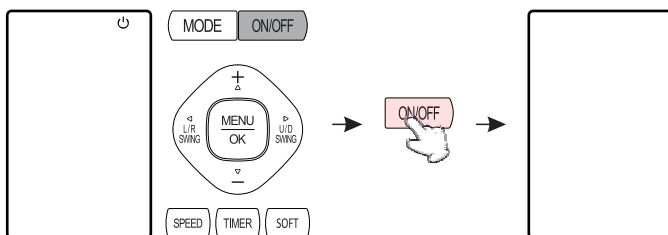

Для выключения кондиционера повторно нажмите на кнопку [ON/OFF].

• Выбор режима работы кондиционера.

Для выбора режима нажмите на кнопку [MODE].

Каждое нажатие на кнопку переключает режим работы кондиционера в следующей последовательности:

- **AUTO** (Автоматический выбор)
- **COOL** (Охлаждение)
- **DRY** (Осушение)
- **HEAT** (Обогрев)
- **FAN** (Вентилятор)

На дисплее пульта управления будет отображаться соответствующий символ:

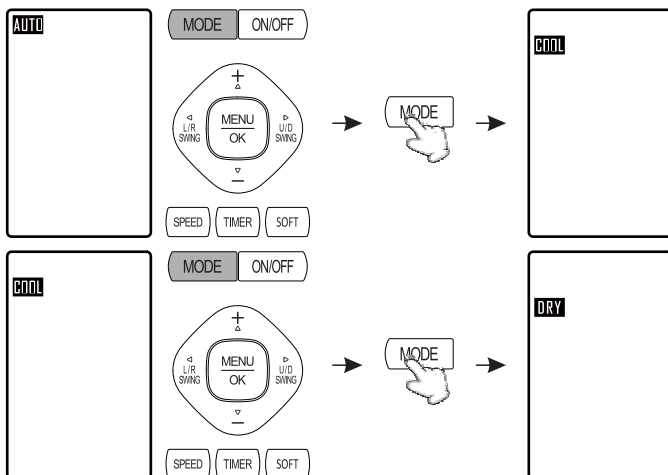

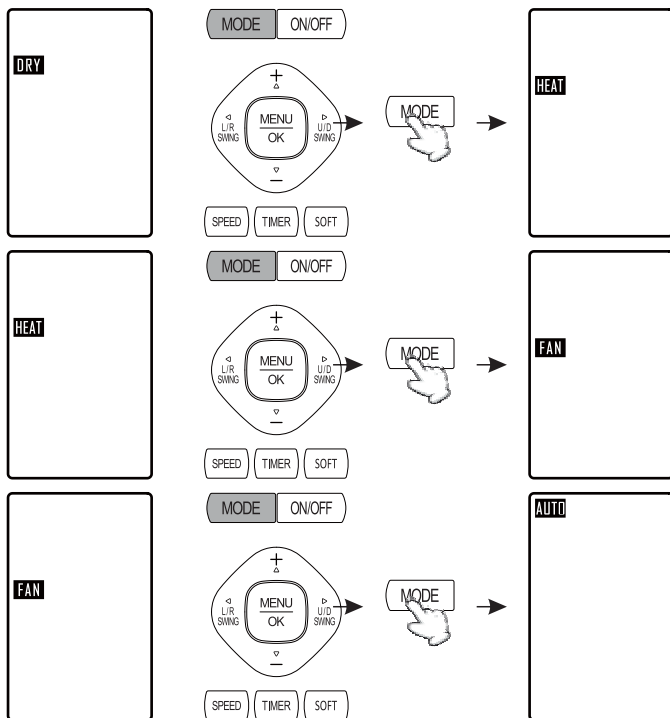

• Выбор значения целевой температуры

Для увеличения значения целевой температуры нажмите на кнопку [+].

Каждое нажатие на кнопку увеличивает значение целевой температуры на 1°, в диапазоне 16°C - 32°C (60°F - 90°F).

На дисплее пульта управления отображается текущее значение целевой температуры:

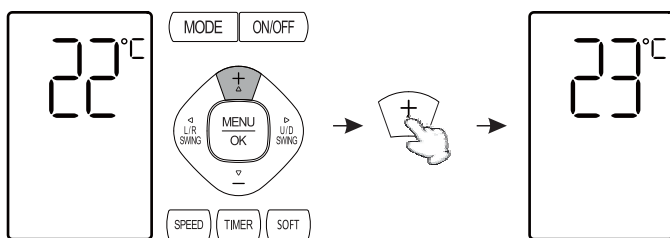

Для уменьшения значения целевой температуры нажмите на кнопку [-].

Каждое нажатие на кнопку уменьшает значение целевой температуры на 1°, в диапазоне 16°C - 32°C (60°F - 90°F).

На дисплее пульта управления отображается текущее значение целевой температуры:

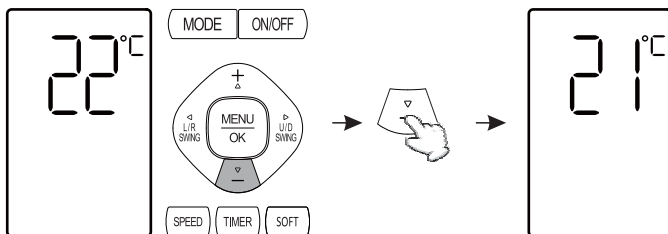

Примечания:

- Выбор значения целевой температуры не доступен в режиме АВТОМАТИЧЕСКОГО ВЫБОРА режима работы и в режиме работы ВЕНТИЛЯТОР.

Для переключения индикации значения целевой температуры с градус Цельсия на градус Фаренгейта и наоборот, необходимо одновременно нажать и удерживать 3 секунды кнопки [+] и [-].

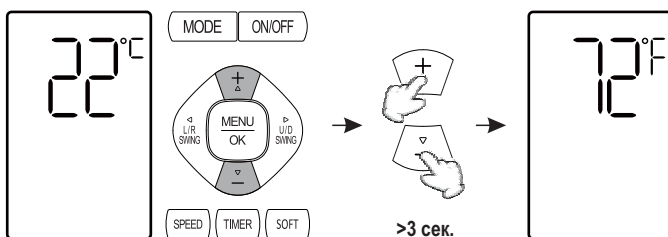

• Функция ДЕЖУРНОЕ ОТОПЛЕНИЕ +8°C

Функция ДЕЖУРНОЕ ОТОПЛЕНИЕ, поддерживает положительную температуру в помещении в холодное время года.

Для включения функции ДЕЖУРНОЕ ОТОПЛЕНИЕ, когда кондиционер включен в режиме ОБОГРЕВ, одновременно нажмите и удерживайте 3 секунды кнопки [MODE] и [+], на дисплее отобразится значение целевой температуры 8°C:

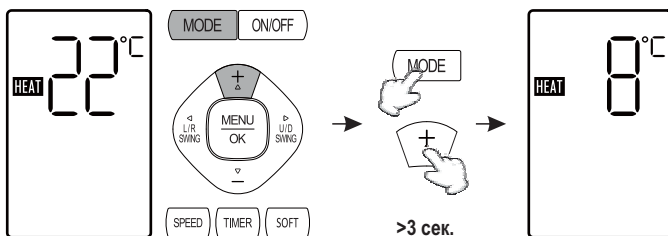

В результате, кондиционер в режиме ОБОГРЕВ будет поддерживать температуру в помещении +8°C.

Функция ДЕЖУРНОЕ ОТОПЛЕНИЕ подходит для отопления помещения в холодное время года, на период длительного отсутствия людей.

Для выключения функции ДЕЖУРНОЕ ОТОПЛЕНИЕ, повторите вышеописанные действия. Также функция ДЕЖУРНОЕ ОТОПЛЕНИЕ выключается, при нажатии на кнопки: [MODE] или [ВКЛ/ВЫКЛ].

• **Выбор скорости вращения вентилятора.**

Для выбора режима нажмите на кнопку [SPEED].

Каждое нажатие на кнопку переключает скорость вращения вентилятора в следующей последовательности:

- AUTO (Автоматический выбор)
- SILENCE (Сверхнизкая)
- ⚙ (Низкая)
- ⚙.1 (Низко-средняя)
- ⚙.11 (Средняя)
- ⚙.111 (Высоко-средняя)
- ⚙.1111 (Высокая)
- TURBO (Сверхвысокая)

На дисплее пульта управления отображается соответствующий символ:

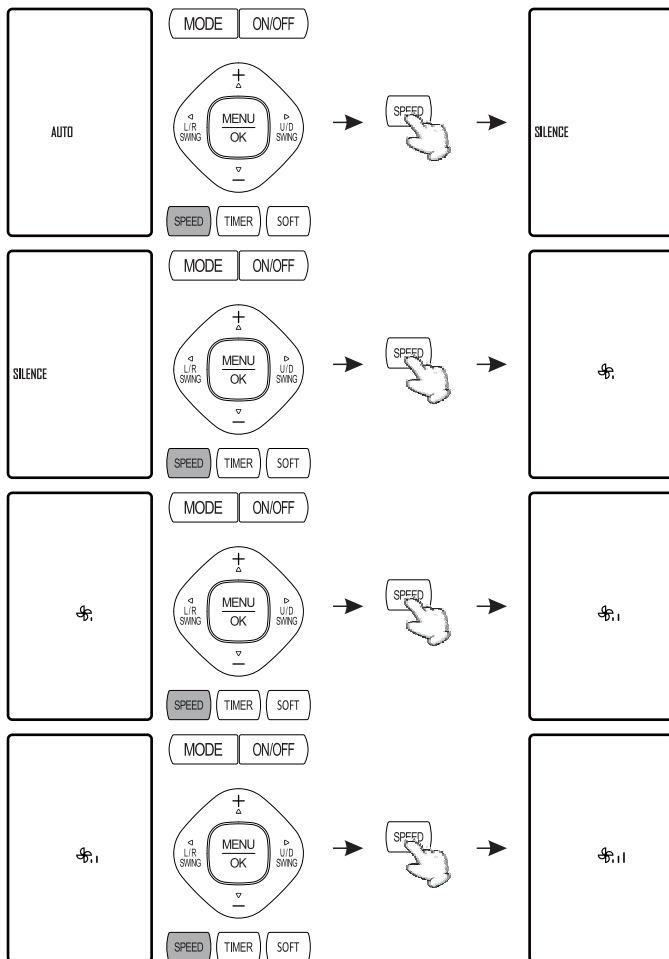

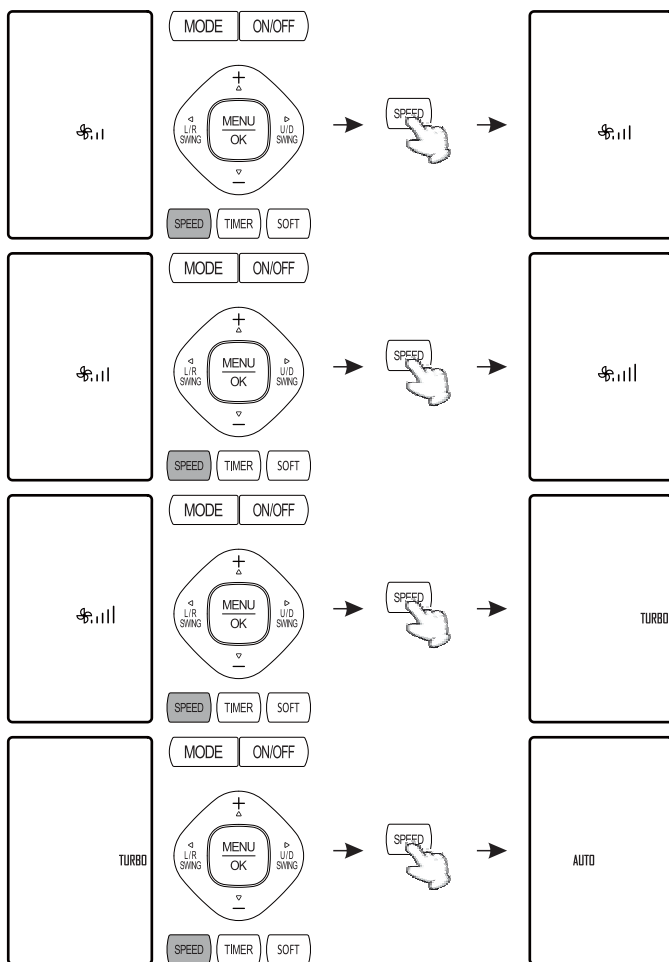

Примечания:

- При АВТОМАТИЧЕСКОМ ВЫБОРЕ скорости вращения вентилятора, скорость вращения вентилятора определяется разницей между заданной целевой температурой и температурой воздуха в помещении, чем выше разница, тем выше скорость вращения вентилятора.
- Выбор скорости вращения вентилятора, не доступен в режиме ОСУШЕНИЕ.
- АВТОМАТИЧЕСКИЙ ВЫБОР скорости вращения вентилятора, не доступен в режимах ВЕНТИЛЯТОР.
- СВЕРХВЫСОКАЯ скорость вращения вентилятора, не доступна при АВТОМАТИЧЕСКОМ ВЫБОРЕ режима работы.

• Выбор направления воздушного потока.

Для изменения потока воздуха по вертикали нажмите на кнопку [U/D SWING].

Нажатие кнопки активирует движение горизонтальной жалюзи внутреннего блока, изменяющей направление выходящего воздуха по вертикали (вверх/вниз), на дисплее пульта управления отобразится соответствующий символ:

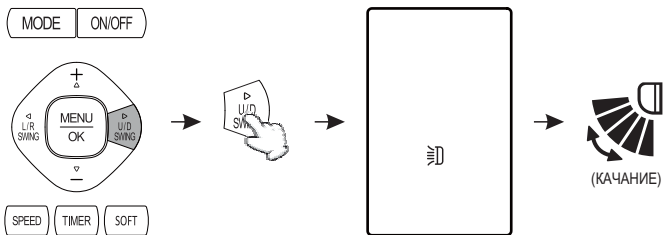

Когда воздушный поток примет желаемое направление по вертикали, повторно нажмите на кнопку [U/D SWING].

Функция "ступенчатого" изменения потока воздуха по вертикали.

Для включения функции "ступенчатого" изменения потока воздуха по вертикали, необходимо нажать и удерживать 3 секунды кнопку [U/D SWING].

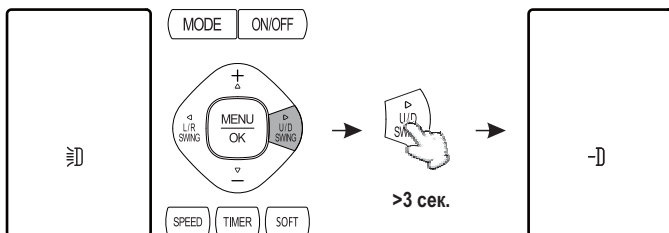

При включенной функции, каждое нажатие на кнопку [U/D SWING] переключает фиксированное положение горизонтальной жалюзи внутреннего блока, в следующей последовательности:

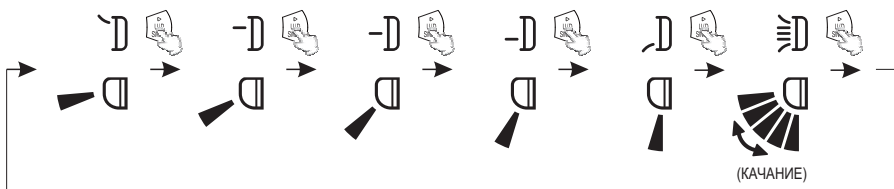

Для выключения функции "ступенчатого" изменения потока воздуха по вертикали, необходимо нажать и удерживать 3 секунды кнопку [U/D SWING].

Для изменения потока воздуха по горизонтали нажмите на кнопку [L/R SWING].

Нажатие кнопки активирует движение вертикальных жалюзи внутреннего блока, изменяющих направление выходящего воздуха по горизонтали (влево/вправо), на дисплее пульта управления отобразится соответствующий символ:

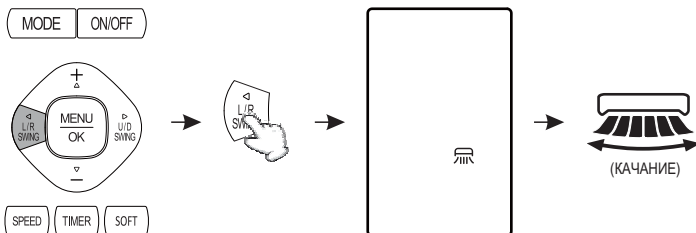

Когда воздушный поток примет желаемое направление по горизонтали, повторно нажмите на кнопку [L/R SWING].

• **Функция SOFT (МЯГКИЙ ПОТОК).**

Функция SOFT, предотвращает обдув пользователя потоком холодного воздуха.

Для включения функции SOFT, когда кондиционер включен в режиме ОХЛАЖДЕНИЕ, нажмите кнопку [SOFT], на дисплее пульта управления отобразится соответствующий символ:

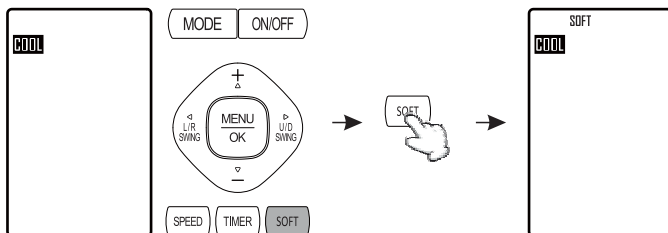

В результате, горизонтальная перфорированная жалюзи внутреннего блока закрывается, перекрывая отверстие выхода воздуха, раздача воздуха осуществляется через множество отверстий в горизонтальной жалюзи рассеянным, низкоскоростным потоком.

Для выключения функции SOFT, повторите вышеописанные действия.

Также функция SOFT выключается, при нажатии на кнопки: [U/D SWING]; [MODE] или [ВКЛ/ВЫКЛ].

Примечания:

- Функция SOFT доступна только при работе кондиционера в режиме ОХЛАЖДЕНИЕ.
- Когда функция SOFT активирована, фактическая скорость вращения вентилятора ограничивается и может отличаться от установленной.

• **Включение/выключение таймеров.**

Таймер включения кондиционера.

Для включения таймера включения кондиционера, нажмите на кнопку [TIMER], когда кондиционер выключен.

На дисплее пульта управления отобразится соответствующий символ:

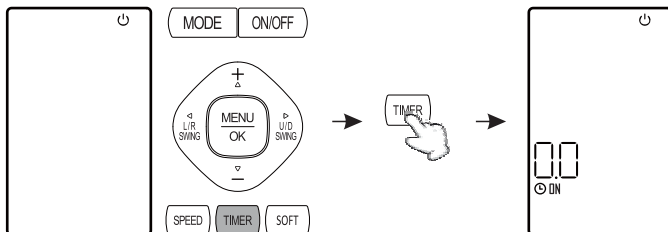

Нажимая на кнопки [+] или [-], установите время таймера в диапазоне от 0,5 (30 минут) до 24 часов.

Каждое нажатие на кнопку [+] увеличивает значение таймера на 0,5 часа (30 минут), в диапазоне 0,5 - 10 часов, и на 1 час, в диапазоне 10 - 24 часов:

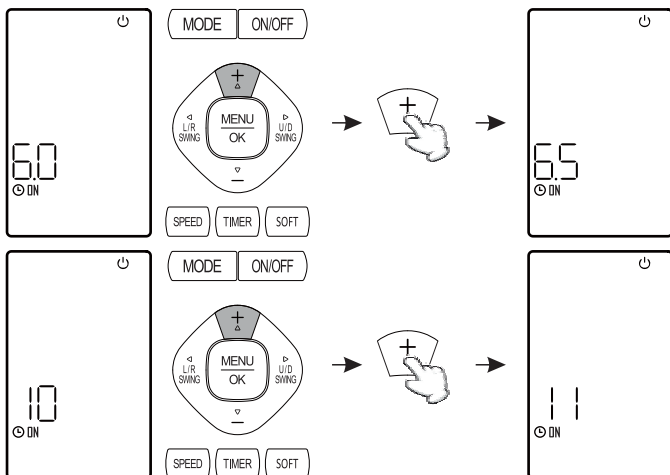

Каждое нажатие на кнопку [-] уменьшает значение таймера на 0,5 часа (30 минут), в диапазоне 0,5 - 10 часов, и на 1 час, в диапазоне 10 - 24 часов:

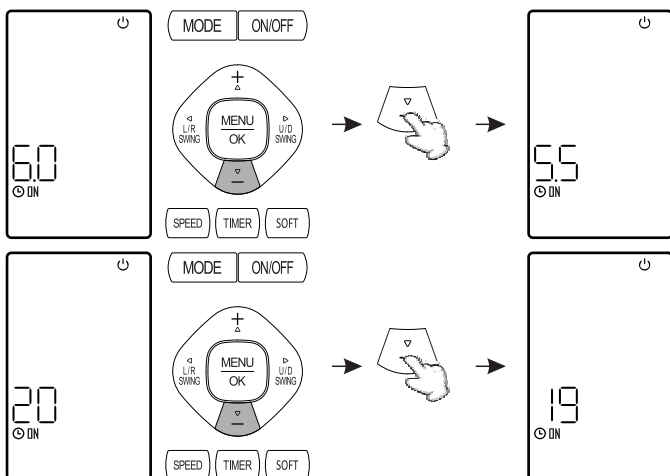

Повторно нажмите на кнопку [TIMER].

Установите требуемые настройки работы кондиционера после его включения по таймеру: режим работы, скорость вентилятора и пр.

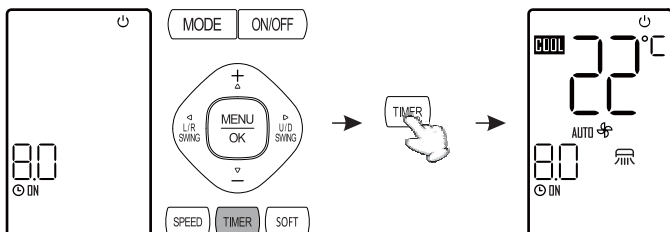

Через установленное время, кондиционер автоматически включиться с установленными настройками.

Для принудительного выключения таймера включения кондиционера, выполните одно из следующих действий:

- нажмите на кнопку [TIMER];
- нажмите на кнопку [ON/OFF].

Таймер выключения кондиционера.

Для включения таймера выключения кондиционера, нажмите на кнопку [TIMER], когда кондиционер включен.

На дисплее пульта управления отобразится соответствующий символ:

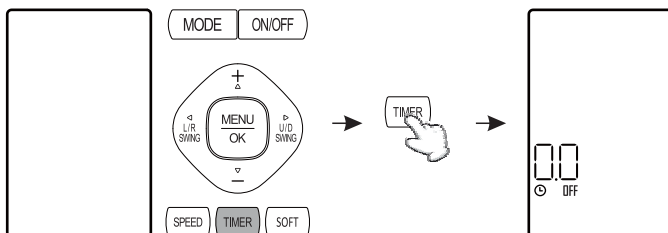

Нажимая на кнопки [+] или [-], установите время таймера в диапазоне от 0,5 (30 минут) до 24 часов.

Каждое нажатие на кнопку [+] увеличивает значение таймера на 0,5 часа (30 минут), в диапазоне 0,5 - 10 часов, и на 1 час, в диапазоне 10 - 24 часов:

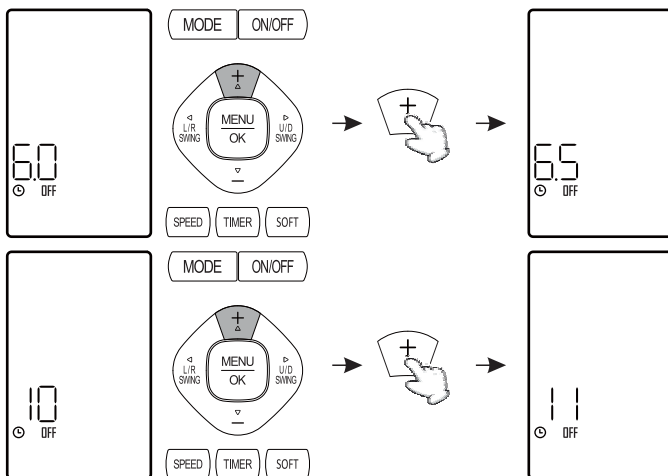

Каждое нажатие на кнопку [-] уменьшает значение таймера на 0,5 часа (30 минут), в диапазоне 0,5 - 10 часов, и на 1 час, в диапазоне 10 - 24 часов:

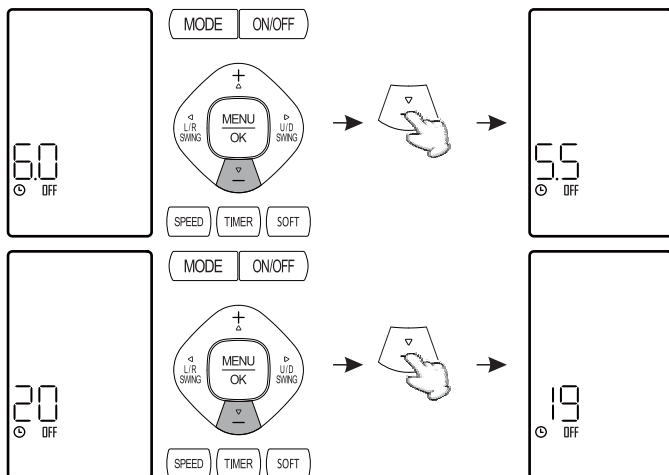

Повторно нажмите на кнопку [TIMER].

Через установленное время, кондиционер автоматически выключится.

Для принудительного выключения таймера выключения кондиционера, выполните одно из следующих действий:

- нажмите на кнопку [TIMER];
- нажмите на кнопку [ON/OFF].

Управление по WiFi сети.

Встроенный WiFi модуль позволяет управлять кондиционером через приложение на мобильных устройствах с операционными системами Android и iOS.

Настройка подключения:

- Установите на мобильном устройстве приложение "AC Freedom", доступное в Play Market и App Store.



- Включите беспроводной маршрутизатор (WiFi роутер), подключённый к сети Internet, и убедитесь в том, что кондиционер и мобильное устройство находятся в зоне действия его WiFi сети.
- Подключите мобильное устройство к WiFi сети (WiFi роутеру).
- Запустите на мобильном устройстве приложение "AC Freedom".
- Следуйте появляющимся на экране инструкциям.

Меню дополнительных функций.

Включение/выключение дополнительных функций.

Для входа в меню дополнительных функций нажмите на кнопку [MENU], на дисплее пульта управления отобразится меню доступных функций:

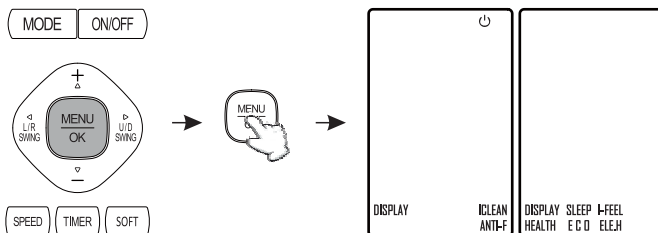

Символ соответствующий выбранной функции будет мигать.

Нажимая на соответствующие кнопки дискового джойстика выберите символ требуемой функции:

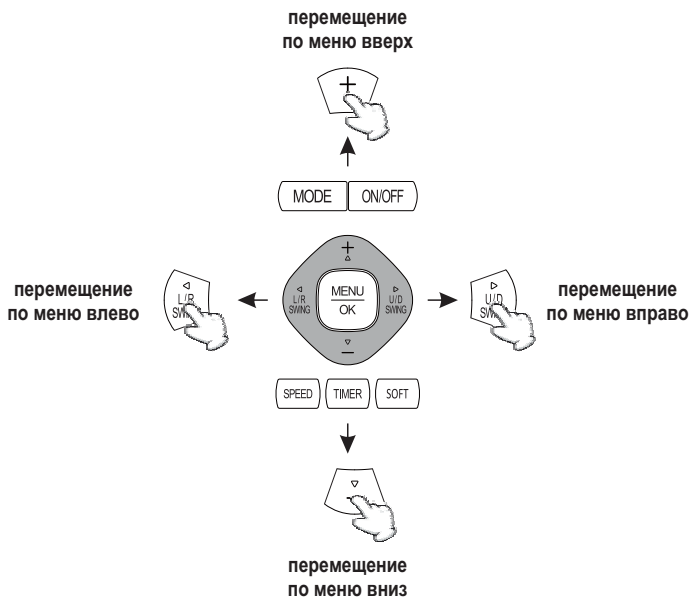

Нажмите на кнопку [OK] для подтверждения выбора:

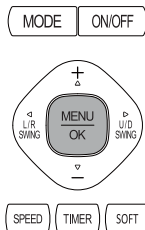

• **Функция SLEEP (COH).**

Функция SLEEP, обеспечивает в помещении благоприятный микроклимат, способствующий здоровому сну.

Для включения функции SLEEP, когда кондиционер включен кондиционер в одном из режимов ОХЛАЖДЕНИЕ, ОБОГРЕВ или ОСУШЕНИЕ, нажмите кнопку [MENU], на дисплее пульта отобразится меню дополнительных функций:

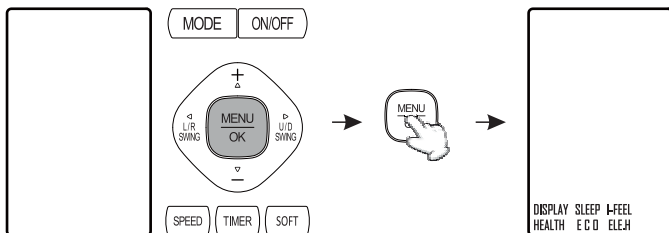

Нажимая на кнопки дискового джойстика выберите значение SLEEP, данный символ должен мигать:

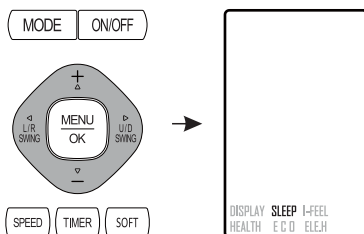

Нажмите на кнопку [OK] для подтверждения выбора, на дисплее пульта отобразится символ SLEEP:

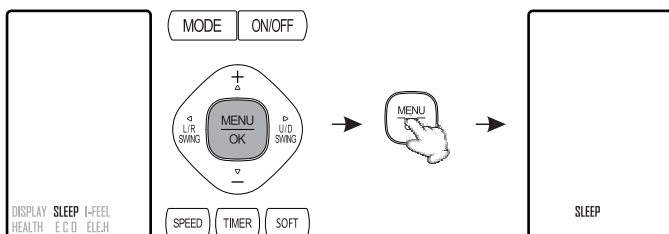

В результате, в последующие 10 часов целевая температура кондиционера будет автоматически корректироваться следующим образом:

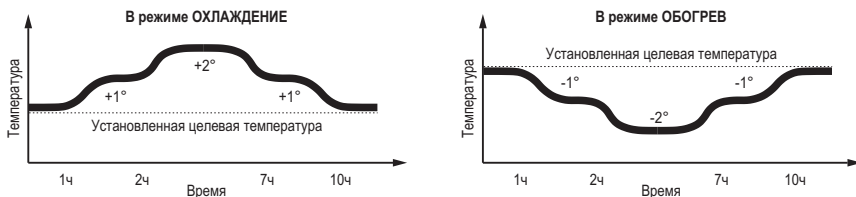

Примечания:

Значения текущей целевой температуры на дисплее пульта управления и лицевой панели внутреннего блока, отображаются без учета вносимой функцией SLEEP корректировки.

Для выключения функции SLEEP, повторите вышеописанные действия.
Также функция SLEEP выключается, при нажатии на кнопки: [MODE] или [ВКЛ/ВЫКЛ].

Примечания:

- Функция SLEEP не доступна при работе кондиционера в режимах ВЕНТИЛЯТОР и АВТОМАТИЧЕСКИЙ ВЫБОР режима работы.

• Функция I-FEEL (Я ЧУВСТВУЮ).

Функция I-FEEL, обеспечивает поддержание целевой температуры в месте расположения пульта управления.

Для включения функции I-FEEL, когда кондиционер включен, нажмите кнопку [MENU], на дисплее пульта отобразится меню дополнительных функций:

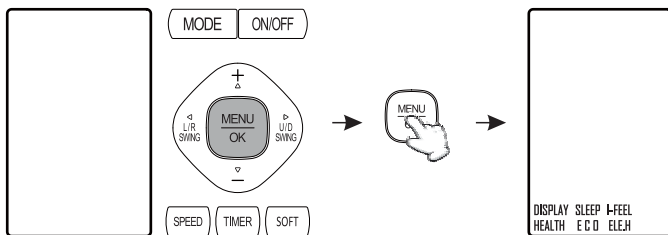

Нажимая на кнопки дискового джойстика выберите значение I-FEEL, данный символ должен мигать:

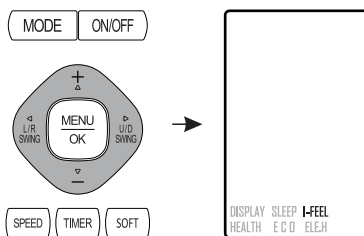

Нажмите на кнопку [OK] для подтверждения выбора, на дисплее пульта отобразится символ I-FEEL и текущая температура в месте расположения пульта:

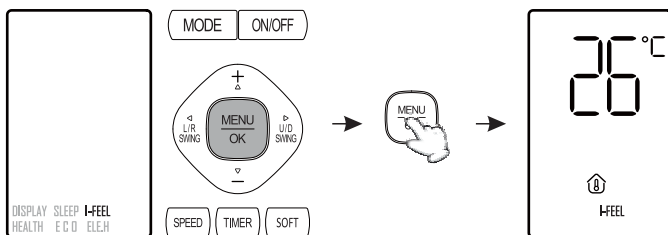

Примечания:

🏠 - символ, указывающий на то, что на дисплее отображается значение температуры, измеренное в месте расположения пульта управления.

В результате, управление производительностью кондиционера осуществляется по датчику температуры, встроенному в пульт дистанционного управления.

Для выключения функции I-FEEL, повторите вышеописанные действия.

Также функция I-FEEL выключается, при нажатии на кнопку [ВКЛ/ВЫКЛ].

Примечания:

- Для корректной работы функции I-FEEL необходимо расположить пульт управления таким образом, чтобы внутренний блок уверенно принимал от него сигналы.

• Функция ECO (ЭКОНОМИЯ).

Функция ECO, позволяет снизить потребление электроэнергии кондиционера до 40%.

Для включения функции ECO, когда кондиционер включен в режиме ОХЛАЖДЕНИЕ, нажмите кнопку [MENU], на дисплее пульта отобразится меню дополнительных функций:

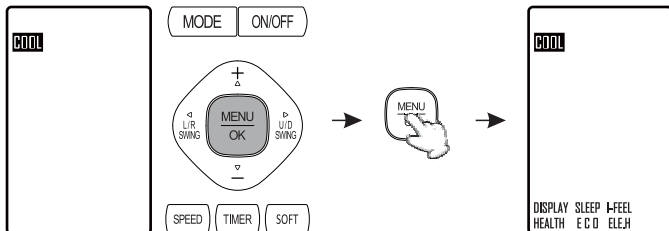

Нажимая на кнопки дискового джойстика выберите значение ECO, данный символ должен мигать:

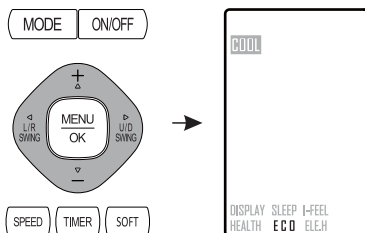

Нажмите на кнопку [OK] для подтверждения выбора, на дисплее пульта отобразится символ ECO:

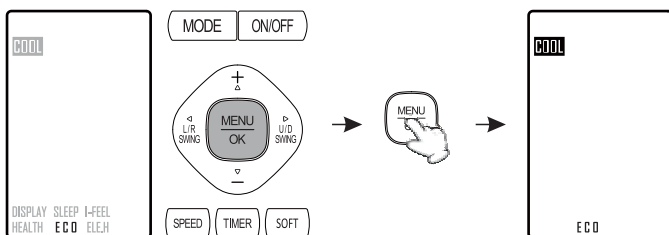

В результате, в последующие 8 часов, когда разница целевой и фактической температур будет превышать 1°, частота работы компрессора будет снижаться до 80% от требуемой, уменьшая потребление электроэнергии кондиционера, и, как следствие, экономя электроэнергию. Эффективность функции ECO зависит от температуры воздуха, особенностей конструкции стен помещения и прочих факторов. Не стоит использовать функцию ECO, если в помещении слишком жарко, в такой ситуации лучше временно отключить её и включить, когда температура станет комфортной. Функция ECO подходит для охлаждения ночью или когда в доме никого нет, в долгосрочной перспективе снижая затраты на электроэнергию.

Для выключения функции ECO повторите вышеописанные действия.

Также функция ECO выключается, при нажатии на кнопку [MODE].

• Функция I-CLEAN (ОЧИСТКА).

Функция I-CLEAN, выполняет очистку теплообменника внутреннего блока.

Для включения функции I-CLEAN, когда кондиционер выключен, нажмите кнопку [MENU], на дисплее пульта отобразится меню дополнительных функций:

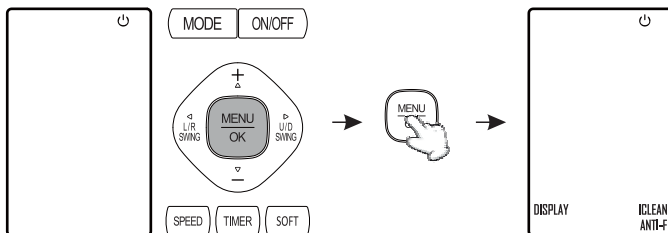

Нажимая на кнопки дискового джойстика выберите значение I-CLEAN, данный символ должен мигать:

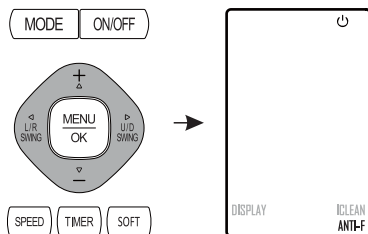

Нажмите на кнопку [OK] для подтверждения выбора, на дисплее пульта отобразится символ ICLEAN:

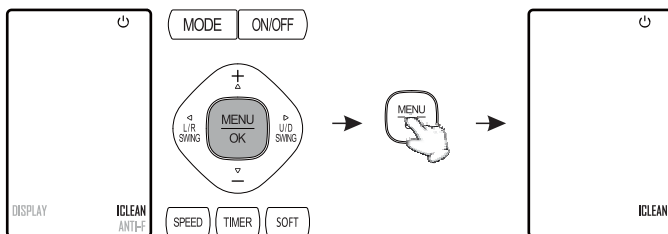

На дисплее лицевой панели внутреннего блока отобразится символ CL:



В результате, запускается процесс очистки теплообменника, который состоит из нескольких этапов:

1. Теплообменник охлаждается, на его поверхности скапливается и замерзает влага, образуя тонкий слой наледи.
2. Теплообменник интенсивно нагревается, слой наледи активно тает, смывая загрязнения с поверхности теплообменника. Загрязнения вместе с водой выводятся в дренажную систему.
3. Теплообменник нагревается до высокой температуры с целью обеспечения эффекта стерилизации, при которой уничтожаются микроорганизмы, грибки, вирусы и другие

патогенные агенты.

4. Теплообменник обдувается воздухом, выравнивая свою температуру с комнатной. После этого кондиционер автоматически отключается

Продолжительность работы функции I-CLEAN ~ 35 минут.

Частота включения функции I-CLEAN зависит от интенсивности использования кондиционера и от условиях его работы. При ежедневном использовании кондиционера рекомендуется включать функцию I-CLEAN один раз в неделю, а при более редком использовании - один раз в месяц.

Следует иметь в виду, что использование функции I-CLEAN не отменяет необходимость регулярной ручной очистки, загрязнения могут накапливаться на теплообменнике, фильтре, вентиляторе и других компонентах внутреннего блока.

Для прерывания выполнения функции I-CLEAN повторите вышеописанные действия или нажмите кнопку [ВКЛ/ВЫКЛ].

• Функция ANTI-FUNGUS (ЗАЩИТА ОТ ПЛЕСЕНИ).

Функция ANTI-FUNGUS, предотвращает появление плесени на теплообменнике и внутренних деталях внутреннего блока.

Для включения функции ANTI-FUNGUS, когда кондиционер выключен, нажмите кнопку [MENU], на дисплее пульта отобразится меню дополнительных функций:

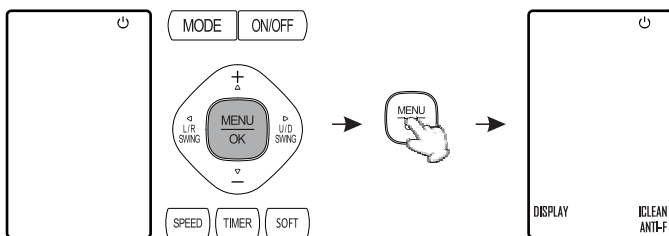

Нажимая на кнопки дискового джойстика выберите значение ANTI-F, данный символ должен мигать:

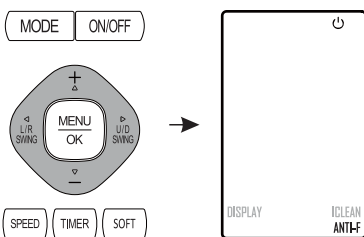

Нажмите на кнопку [OK] для подтверждения выбора, на дисплее пульта отобразится символ ANTI-F:

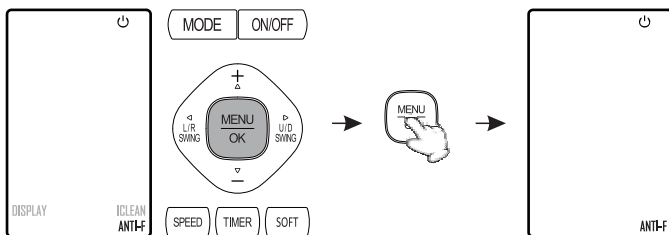

В результате, после каждого выключения кондиционера, который работал в режимах ОХЛАЖДЕНИЕ или ОСУШЕНИЕ, вентилятор внутреннего блока продолжает работать в течение 3-х минут. При этом горизонтальная жалюзи остаётся открытой. Во время выполнения функции и до полного её окончания не рекомендуется повторно включать кондиционер. Функция будет работать по умолчанию при следующих выключениях кондиционера, за исключением случаев, когда кондиционер будет отключен от сети электропитания.

Для выключения функции ANTI-FUNGUS повторите вышеописанные действия.

• Функция HEALTH (ЗДОРОВЬЕ).

Функция HEALTH, включает встроенное во внутренний блок устройство дополнительной обработки воздуха.

Для включения функции HEALTH, когда кондиционер включен, нажмите кнопку [MENU], на дисплее пульта отобразится меню дополнительных функций:

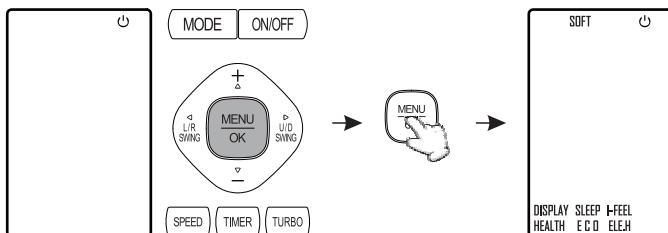

Нажимая на кнопки дискового джойстика выберите значение HEALTH, данный символ должен мигать:

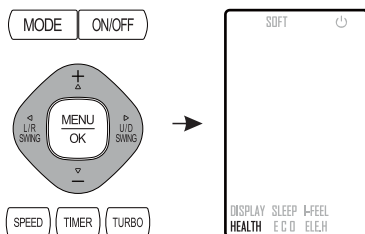

Нажмите на кнопку [OK] для подтверждения выбора, на дисплее пульта отобразится символ HEALTH:

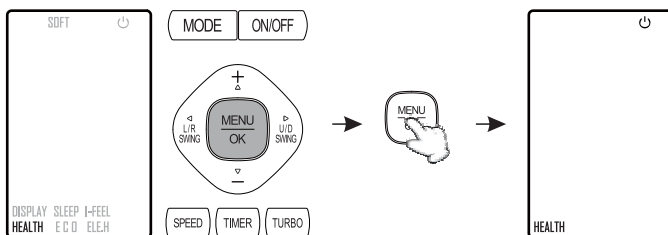

В результате, включается встроенное во внутренний блок устройство очистки воздуха Plasma Ion Generator (генератор ионов), вырабатывающее заряженные частицы, которые вступают во взаимодействие с пылевыми частицами, бактериями, вирусами и другими вредными примесями, содержащимися в воздухе. В результате этого взаимодействия

происходит их осаждение на теплообменник, откуда они впоследствии удаляются с помощью конденсата, который отводится в дренажную систему.

Для выключения функции HEALTH повторите вышеописанные действия.

Также функция HEALTH выключается, при нажатии на кнопку [ВКЛ/ВЫКЛ].

Функция DISPLAY (ДИСПЛЕЙ).

Функция DISPLAY, включает и выключает дисплей на лицевой панели внутреннего блока.

Для включения дисплея на лицевой панели внутреннего блока, нажмите кнопку [MENU], на дисплее пульта отобразится меню дополнительных функций:

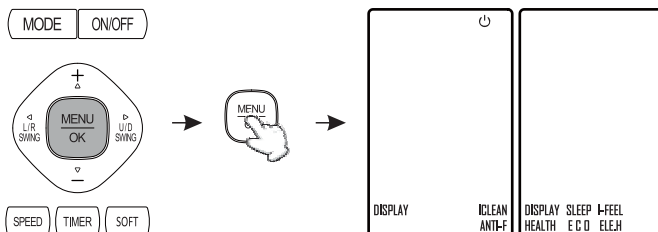

Нажимая на кнопки дискового джойстика выберите значение DISPLAY, данный символ должен мигать:

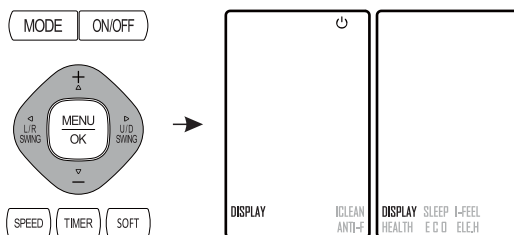

Нажмите на кнопку [OK] для подтверждения выбора, дисплей на лицевой панели внутреннего блока включится.

Для выключения дисплея на внутреннем блоке, повторите вышеуказанные действия.

Примечания:

- На дисплее пульта состояние дисплея на лицевой панели внутреннего блока не отображается.

Функция KEY LOCK (БЛОКИРОВКА КНОПОК).

Функция KEY LOCK, блокирует кнопки пульта управления.

Для блокировки кнопок пульта управления, одновременно нажмите и удерживайте 3 секунды кнопки [SPEED] и [SOFT], на дисплее отобразится соответствующий символ:

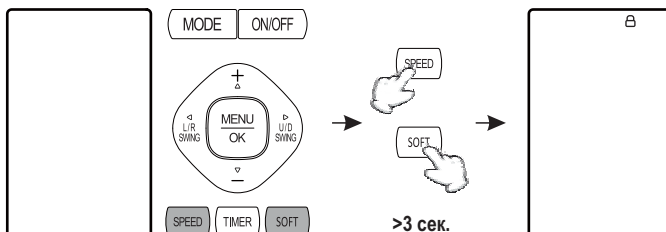

В результате, кнопки пульта правления будут заблокированы.

Для выключения функции KEY LOCK повторите вышеописанные действия.

Индикатор BATTERY CHARGE (ЗАРЯД БАТАРЕЕК).

Индикатор BATTERY CHARGE показывает уровень заряда батареек, установленных в пульте управления.



 - высокий уровень заряда

 - средний уровень заряда

 - низкий уровень заряда

При низком уровне заряда элементы питания необходимо заменить.

Примечания:

- При замене батареек все настройки пульта управления будут сброшены до заводских значений.

Индикатор IR SIGNAL (ИК СИГНАЛ).

Индикатор IR SIGNAL отображается при отправке пультом управления ИК-сигнала.



Функция ELE.H (ЭЛЕКТРИЧЕСКИЙ НАГРЕВАТЕЛЬ).

Функция ELE.H недоступна для данных моделей.

Уход и обслуживание



В целях безопасности, перед обслуживанием, выключите кондиционер и отключите его от электропитания.

Уход за корпусом внутреннего блока.

- Чтобы очистить внутренний блок кондиционера, используйте сухую или слегка увлажненную теплой водой ткань. Обратите внимание, что температура воды не должна превышать 40°C.
- Не применяйте растворители, бензин, полировочные порошки или инсектициды. Для очистки используйте только мягкие моющие средства.
- Поверхность внутреннего блока чувствительна к царапинам, поэтому избегайте чрезмерного трения и не подвергайте блок ударным нагрузкам. Не используйте абразивные чистящие средства, чтобы не повредить поверхность.
- Если вы используете специальные протирочные ткани, пропитанные химическими средствами, обязательно следуйте инструкциям по их применению. Это поможет сохранить чистоту и целостность вашего кондиционера на долгие годы.

Уход за воздушным фильтром внутреннего блока.

- Выключите кондиционер.
- Откройте лицевую панель внутреннего блока, потянув за ее нижние края на себя.
- Осторожно извлеките фильтр, потянув за его "язычки" вверх и после на себя.
- Удалите грязь с поверхности фильтра с помощью пылесоса. Если загрязнение сильное, промойте фильтр в тёплой воде, температура которой не превышает 40°C.
- После промывки тщательно просушите фильтр в затенённом месте.
- Установите воздушный фильтры на прежнее место.
- Закройте лицевую панель внутреннего блока.

Если кондиционер не будет использоваться в течение длительного периода времени:

- Для очистки теплообменника внутреннего блока включите функцию I-CLEAN.
- По окончании работы функции I-CLEAN отключите кондиционер от электропитания.
- Очистите корпуса и теплообменники наружного и внутреннего блоков.
- Очистите фильтры внутреннего блока.
- Извлеките элементы питания (батарейки) из пульта дистанционного управления.



- Срок эксплуатации кондиционера составляет 10 лет, при условии соблюдения соответствующих правил по установке, эксплуатации и сервисном обслуживании.
- По истечении срока службы прибор должен подвергаться утилизации в соответствии с нормами, правилами и способами, действующими в месте утилизации.

Техническая информация

Модель внутреннего блока		ASW-H09A4/CC-R2DI	ASW-H12A4/CC-R2DI	ASW-H18A4/CC-R2DI	ASW-H24A4/CC-R2DI
Модель наружного блока		AS-H09A4/CC-R2DI	AS-H12A4/CC-R2DI	AS-H18A4/CC-R2DI	AS-H24A4/CC-R2DI
Электропитание		~220-240V, 50Hz, 1Ph	~220-240V, 50Hz, 1Ph	~220-240V, 50Hz, 1Ph	~220-240V, 50Hz, 1Ph
Охлаждение	Ном. пропускательность, кВт	2,750	3,500	5,400	7,300
	Ном. потребляемая мощность, кВт	0,780	1,090	1,650	2,200
	Ном. рабочий ток, А	3,70	5,50	7,30	10,00
Обогрев	Ном. пропускательность, кВт	3,300	3,850	5,600	7,300
	Ном. потребляемая мощность, кВт	0,840	1,050	1,550	2,020
	Ном. рабочий ток, А	4,00	5,00	6,90	10,00
Диаметр трубы (жидкость), мм (дюйм)		6,35 (1/4")	6,35 (1/4")	6,35 (1/4")	6,35 (1/4")
Диаметр трубы (газ), мм (дюйм)		9,52 (3/8")	9,52 (3/8")	12,70 (1/2")	15,88 (5/8")
Максимальная длина магистрали, м		20,0	20,0	25,0	25,0
Максимальный перепад высот, м		10,0	10,0	15,0	15,0
Номинальная длина магистрали, м		5,0	5,0	5,0	5,0
Дозаправка (при L>5,0м), кг/м		0,015	0,015	0,025	0,025
Диапазон рабочих температур (охлаждение)		+16°C ~ +48°C	+16°C ~ +48°C	+16°C ~ +48°C	+16°C ~ +48°C
Диапазон рабочих температур (обогрев)		-15°C ~ +32°C	-15°C ~ +32°C	-15°C ~ +32°C	-15°C ~ +32°C

Гарантийный талон

Настоящий документ не ограничивает определённые законом права потребителей, но дополняет и уточняет оговорённые законом обязательств, предполагающие соглашение сторон или договор.

Внимательно ознакомьтесь с гарантийным талоном и проследите, чтобы он был правильно заполнен и имел штамп Продавца. При отсутствии штампа и даты продажи (либо кассового чека с датой продажи) гарантийный срок кондиционера (далее - изделие) исчисляется со дня его изготовления.

Тщательно проверьте внешний вид изделия и его комплектность, все претензии по внешнему виду и комплектности изделия предъявляйте Продавцу при покупке изделия. Гарантийное обслуживание купленного Вами прибора осуществляется через Продавца, монтажную организацию, проводившую установку прибора, или сервисный центр.

В случае неисправности прибора по вине изготовителя обязательство по устранению неисправности ложится на уполномоченную изготовителем организацию. В данном случае покупатель в праве обратиться к Продавцу. Ответственность за неисправность прибора по вине организации, проводившей установку (монтаж) прибора, ложится на монтажную организацию. В данном случае необходимо обратиться к организации, проводившей установку (монтаж) прибора.

Для установки (подключения) изделия необходимо обращаться в специализированные сервисные центры. Вы можете воспользоваться услугами квалифицированных специалистов, однако Продавец, Уполномоченная изготовителем организация, импортёр, Изготовитель не несут ответственности за недостатки изделия, возникшие из-за его неправильной установки (подключения).

В конструкцию, комплектацию или технологию изготовления изделия, с целью улучшения его технических характеристик, могут быть внесены изменения. Такие изменения вносятся в изделие без предварительного уведомления Покупателя и не влекут обязательств по изменению/улучшению ранее выпущенных изделий. Убедительно просим Вас во избежание недоразумений до установки/эксплуатации изделия внимательно изучить его инструкцию по эксплуатации. Запрещается вносить в Гарантийный талон какие-либо изменения, а также стирать или переписывать какие-либо указанные в нем данные. Настоящая гарантия имеет силу, если Гарантийный талон правильно заполнен и в нем указаны: наименование и модель изделия, его серийные номера, дата продажи, а также имеется подпись уполномоченного лица и штамп Продавца.

Гарантийный срок составляет 24 (двадцать четыре) месяца.

Настоящая гарантия распространяется на производственный или конструкционный дефект изделия.

Выполнение уполномоченным сервисным центром ремонтных работ и замена дефектных деталей изделия

производится в сервисном центре или у Покупателя (по усмотрению сервисного центра). Гарантийный ремонт изделия выполняется в срок не более 45 дней. В случае, если во время устранения недостатков товара станет очевидным, что они не будут устранены в определённый соглашением сторон срок, стороны могут заключить соглашение о новом сроке устранения недостатков товара. Указанный гарантийный срок распространяется только на изделия, которые используются в личных, семейных или домашних целях, не связанных с предпринимательской деятельностью. В случае использования изделия в предпринимательской деятельности, его гарантийный срок составляет 3 (три) месяца.

Гарантийный срок на комплектующие изделия (детали которые могут быть сняты с изделия без применения каких-либо инструментов) составляет 3 (три) месяца. Гарантийный срок на новые комплектующие изделия, установленные на изделие при гарантийном или платном ремонте, либо приобретённые отдельно от изделия, составляет 3 (три) месяца со дня выдачи Покупателю изделия по окончании ремонта, либо продажи последнему этих комплектующих. Настоящая гарантия действительна только на территории РФ, на изделия, купленные на территории РФ.

Настоящая гарантия не даёт права на возмещение и покрытие ущерба, произошедшего в результате переделки или регулировки изделия, без предварительного письменного согласия изготовителя, с целью приведения его в соответствие с национальными или местными техническими стандартами и нормами безопасности, действующими в любой другой стране, кроме РФ, в которой это изделие было первоначально продано.

Настоящая гарантия не распространяется на:

- периодическое и сервисное обслуживание изделия (чистку, замену фильтров или устройств выполняющих функции фильтров);

- также любые адаптации и изменения изделия, в т. ч. с целью усовершенствования и расширения обычной сферы его применения, которая указана в руководстве по эксплуатации изделия, без предварительного письменного согласия изготовителя;

- аксессуаров, входящие в комплект поставки.

Настоящая гарантия также не предоставляется в случаях:

- полностью/частично изменён, стёрт, удалён или будет неразборчив серийный номер изделия;

- использования изделия не по его прямому назначению, не в соответствии с его руководством по эксплуатации, в том числе, эксплуатации изделия с перегрузкой или совместно со вспомогательным оборудованием, не рекомендуемым Продавцом, уполномоченной изготовителем организацией, импортёром, изготовителем; наличия на изделии механических повреждений (сколов, трещин и т.д.), воздействий на изделие чрезмерной силы, химически

агрессивных веществ, высоких температур, повышенной влажности/запылённости, концентрированных паров, если что-либо из перечисленного стало причиной неисправности изделия;

- ремонта/наладки/инсталляции/адаптации/пуска изделия в эксплуатацию не уполномоченными на то организациями/лицами; стихийных бедствий (пожар, наводнение и т.д.) и других причин находящихся вне контроля Продавца, уполномоченной изготовителем организации, импортера, изготовителя и Покупателя, которые причинили вред изделию; неправильного подключения изделия к электрической, водопроводной или прочим внешним сетям, а также неисправностей (не соответствие рабочих параметров) электрической, водопроводной или прочих внешних сетей;

- дефектов, возникших вследствие попадания внутрь изделия посторонних предметов, жидкостей, кроме предусмотренных руководством по эксплуатации, насекомых и продуктов их жизнедеятельности и т.д.; неправильного хранения изделия; необходимости замены ламп, фильтров, элементов питания, аккумуляторов, предохранителей, а также стеклянных/фарфоровых/матерчатых и перемещаемых вручную деталей и других дополнительных быстроизнашивающихся/сменных деталей изделия, которые имеют собственный ограниченный период работоспособности, в связи с их естественным износом, или если такая замена предусмотрена конструкцией и не связана с разборкой изделия; дефектов системы, в которой изделие использовалось как элемент этой системы, дефектов, возникших вследствие невыполнения Покупателем указанной ниже Памятки по уходу за кондиционером.

Особые условия гарантийного обслуживания кондиционеров

Настоящая гарантия не распространяется на недостатки работы изделия в случае, если Покупатель по своей инициативе (без учёта соответствующей информации Продавца) выбрал и купил кондиционер надлежащего качества, но по своим техническим характеристикам не предназначенный для помещения, в котором он был впоследствии установлен Покупателем.

Напоминаем, что неквалифицированный монтаж кондиционеров может привести его неправильной работе и как следствие к выходу изделия из строя. Монтаж данного оборудования должен производиться согласно документу СТО НОСТРОЙ 2.23.1-2011 «Монтаж и пуско-наладка испарительных и компрессорно-конденсаторных блоков бытовых систем кондиционирования в зданиях и сооружениях».

Гарантию на монтажные работы и связанные с ними недостатки в работе изделия несёт монтажная организация. Производитель (продавец) вправе отказать в гарантии на изделие, смонтированное и введённое в эксплуатацию с нарушением стандартов и инструкций.

Особые условия эксплуатации кондиционеров:

Настоящая гарантия не предоставляется, когда по

требованию/желанию Покупателя в нарушение действующих в РФ требований СНиПов, стандартов и иной технической документации: был неправильно подобран и куплен кондиционер(-ы) для конкретного помещения; были неправильно смонтирован(-ы) (установлен(-ы)) блок(-и) купленного Покупателем кондиционера. Также обращаем внимание Покупателя на то, что в соответствии с Жилищным Кодексом РФ Покупатель обязан согласовать монтаж купленного кондиционера(-ов) с эксплуатирующей организацией и компетентными органами исполнительной власти субъекта Российской Федерации. Продавец, Уполномоченная изготовителем организация, Импортер, Изготовитель снимают с себя всякую ответственность за любые неблагоприятные последствия, связанные с использованием купленного кондиционера(-ов) без утверждённого плана монтажа и разрешения вышеуказанных организаций и органов.

Памятка по уходу за кондиционером:

Раз в 2 недели (при интенсивной эксплуатации чаще), контролируйте чистоту воздушных фильтров во внутреннем блоке. Защитные свойства этих фильтров основаны на электростатическом эффекте, поэтому даже при незначительном загрязнении фильтр перестаёт выполнять свои функции.

Один раз в год, необходимо проводить профилактические работы, включающие в себя очистку от пыли и грязи теплообменников внутреннего и внешнего блоков, проверку давления в системе, диагностику всех электронных компонентов кондиционера, чистку дренажной системы. Данная процедура предотвратит появление неисправностей и обеспечит надёжную работу вашего кондиционера.

Необходимо учесть, что эксплуатация кондиционера в зимних условиях имеет ряд особенностей. При крайне низких температурах: от -10°C и ниже для кондиционеров не инверторного типа и от -15°C и ниже для кондиционеров инверторного типа, рекомендуется использовать кондиционер только в режиме вентиляции. Запуск кондиционера для работы в режимах охлаждения или обогрева может привести к сбоям в работе кондиционера и поломке компрессора. Если на улице отрицательная температура, а конденсат (вода из внутреннего блока) выводится на улицу, то возможно замерзание воды в дренажной системе и, как следствие, конденсат будет вытекать из поддона внутреннего блока в помещение.

Покупатель-потребитель предупреждён о том, что в соответствии с п. 11 «Перечня непродовольственных товаров надлежащего качества, не подлежащих возврату или обмену на аналогичный товар другого размера, формы, габарита, фасона, расцветки или комплектации» Пост. Правительства РФ от 19.01.1998 № 55 он не вправе требовать обмена купленного изделия в порядке ст. 25 Закона «О защите прав потребителей» и ст. 502 ГК РФ.

**ВНИМАНИЕ!!!**

С момента подписания Покупателем Гарантийного талона считается, что:

- Вся необходимая информация о купленном изделии и его потребительских свойствах предоставлена Покупателю в полном объеме, в соответствии со ст. 10 Закона "О защите прав потребителей"
- Покупатель получил Руководство по эксплуатации приобретённого изделия на русском языке.
- Покупатель ознакомлен и согласен с условиями гарантийного обслуживания и особенностями эксплуатации приобретённого изделия.
- Покупатель ознакомился с Памяткой по уходу за кондиционером и обязуется выполнять указанные в ней правила.
- Покупатель претензий к внешнему виду и комплектности приобретённого изделия не имеет.

МОДЕЛЬ
ВНУТРЕННЕГО БЛОКА

СЕРИЙНЫЙ НОМЕР
ВНУТРЕННЕГО БЛОКА

МОДЕЛЬ
НАРУЖНОГО БЛОКА

СЕРИЙНЫЙ НОМЕР
НАРУЖНОГО БЛОКА

ДАТА ПРОДАЖИ

ДАТА ВВОДА
В ЭКСПЛУАТАЦИЮ

ПОДПИСЬ
ПОКУПАТЕЛЯ

ДАТА

ПРИМЕЧАНИЯ

AUX

AIR CONDITIONER