

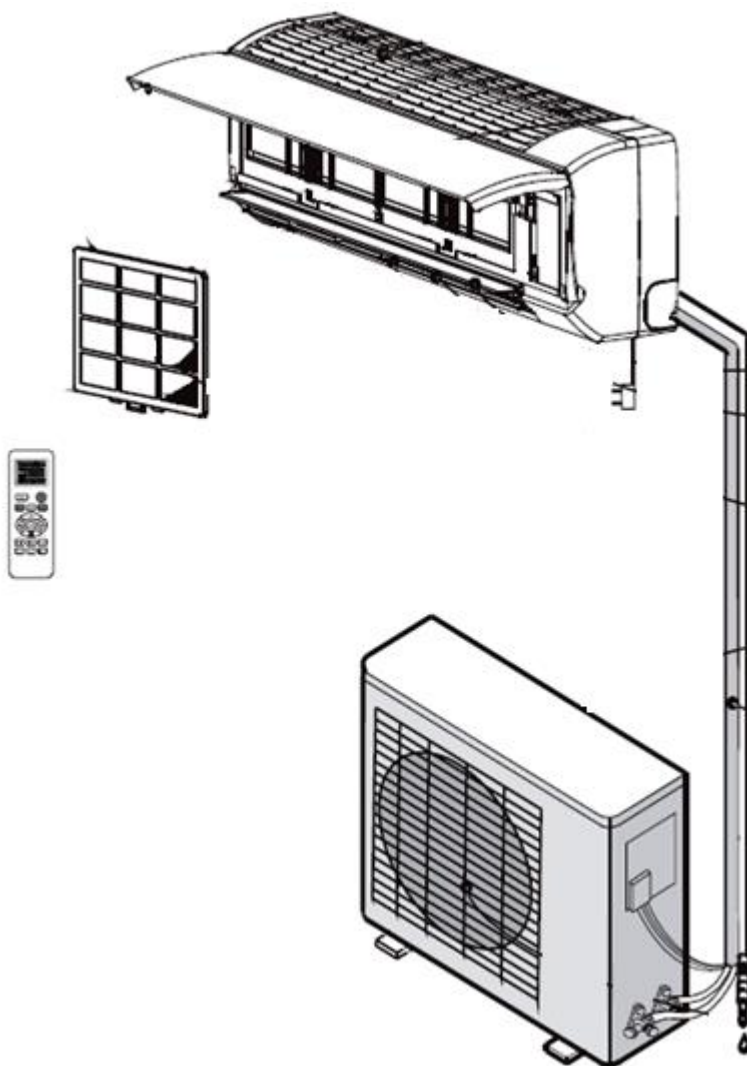

**Сплит-система Bufett**  
**Руководство по эксплуатации**



**Внимательно ознакомьтесь с руководством пользователя!**

Уважаемые покупатели! Благодарим вас за покупку данного прибора. Пожалуйста, внимательно изучите данное руководство перед использованием прибора, чтобы предотвратить повреждение или поломку из-за неправильного использования. Обратите особое внимание на инструкции по технике безопасности. Сохраните руководство пользователя вместе с прибором, даже если вы его перемещаете или продаете. Пользователи должны полностью знать особенности эксплуатации и безопасности прибора.

**ПРИЯТНОГО ПОЛЬЗОВАНИЯ!**

## Содержание





Меры предосторожности.....	4
Предупреждение по технике безопасности.....	7
Комплектация....	13
Дисплей.....	14
Дистанционное управление... ..	15
Пульты ДУ.....	17
Чистка и техническое обслуживание.....	20
Установка.....	22
Внешний (Наружный) блок.....	26
Установка внутреннего блока.....	27
Установка наружного (внешнего) блока.....	30
Отвод конденсата из наружного блока.....	31
Вакуумирование или откачка воздуха.....	32
Проверка работоспособности.....	34
Информация для установщика.....	37
Технические характеристики кабелей.....	38
Диагностика неполадок.....	40
Коды ошибок.....	41
Гарантийные обязательства.....	44
Гарантийный талон.....	45

## Меры предосторожности

Перед использованием, пожалуйста, внимательно прочтите "Меры предосторожности", чтобы правильно использовать прибор.

При использовании кондиционера, пожалуйста, соблюдайте следующие меры предосторожности.

Несоблюдение этих мер может привести к возгоранию, поражению электрическим током или травмам.

 <b>ВНИМАНИЕ!</b>	Этот знак указывает на серьезные последствия, такие как смерть или серьезное увечье.
 <b>БУДЬТЕ ОСТОРОЖНЫ!</b>	Этот символ указывает на событие, которое может привести к травмам или материальному ущербу.
	Этот знак указывает на запрещающие действия.
	Этот знак указывает на то, что необходимо сделать.

Не устанавливайте, не демонтируйте и не переустанавливайте устройство без соответствующих знаний. Возможна утечка электричества или неправильный монтаж. Пожалуйста, обратитесь к специалисту или в сервисный центр по техническому обслуживанию для установки.

**ОБРАТИТЕ ВНИМАНИЕ!** Поломка, вызванная в результате неправильной эксплуатации или неправильного монтажа не является гарантийным случаем. Рекомендуем пользоваться услугами сервисного центра в течение срока действующей гарантии.

В данном кондиционере используется горючий хладагент R32!  
 Кондиционер следует хранить в помещении, где нет постоянного источника возгорания (например: открытый огонь, включенные газовые приборы, открытый электрический нагреватель и т.д.).

Не прокалывайте и не поджигайте кондиционер.

Не используйте какие-либо методы для ускорения процесса размораживания или очистки замерзших деталей.

Обратите внимание, что хладагенты могут не иметь запаха.

**ВНИМАНИЕ!**

Перед проведением технического обслуживания или ремонта кондиционера, использующего хладагент R32, необходимо провести проверку безопасности, чтобы убедиться, что риск возникновения опасности сведен к минимуму.

Повторное использование соединительной трубы допускается только при повторном расширении трубы, чтобы предотвратить несчастные случаи, вызванные попаданием золы в соединительную трубу или утечкой жидкости из устройства.

Площадь помещения, в котором установлен кондиционер с хладагентом R32, должна соответствовать требованиям, приведенным в таблице ниже

Масса заправочного газа (г)	1000	1200	1400	1600	1800	2000	2400	2800
Минимальная площадь (м2)	9	13	17	22	28	35	50	68



Пожалуйста, используйте провод заземления. Неправильное заземление может привести к поражению электрическим током. Провод заземления не следует подключать к газовой трубе, водопроводной трубе, громоотводу, телефонному проводу заземления и другим местам

Не устанавливайте машину в местах, где возможна утечка взрывоопасного газа.

<p><b>БУДЬТЕ ОСТОРОЖНЫ!</b></p>	<p>Если утечка газа произойдет вокруг устройства, это может привести к возгоранию.</p> <hr/> <p>При установке дренажной трубы, пожалуйста, проверьте, может ли вода беспрепятственно вытекать.</p> <p>Если предохранитель на панели управления неисправен, пожалуйста, замените его с помощью специалиста на тот же предохранитель с аналогичными характеристиками.</p>
<p><b>ВНИМАНИЕ!</b></p>	<p>⊘ Не включайте кондиционер с мокрыми руками, чтобы избежать поражения электрическим током.</p> <p>Во избежание неприятных ощущений не включайте холодный воздух напрямую в течение длительного времени.</p> <p>Не засовывайте в кондиционер палочки, пальцы или другие предметы.</p> <p>Не ремонтируйте кондиционер самостоятельно.</p> <p>Неправильный ремонт может привести к поражению электрическим током или возгоранию.</p> <p>Во избежание поражения электрическим током или возгорания не повреждайте шнур питания.</p> <p>Если шнур питания поврежден, обратитесь за заменой в сервисный центр или специалисту по техническому обслуживанию.</p> <p>Не позволяйте детям играть с кондиционером. Никогда не позволяйте детям садиться на кондиционер.</p> <p>⚠ В случае появления посторонних явлений (запаха гари и т.д.), пожалуйста, выключите источник питания и выньте вилку из розетки.</p>
<p><b>БУДЬТЕ ОСТОРОЖНЫ!</b></p>	<p>⊘ Не используйте этот аппарат для других целей, таких как консервация или защита от коррозии.</p> <p>-Не опрыскивайте кондиционер водой и не чистите его непосредственно, в противном случае он может легко выйти из строя.</p> <p>Не перекрывайте вход или выход воздуха.</p> <p>Не перегружайте кондиционер и не включайте его в течение длительного времени.</p> <p>Например, при высокой температуре окружающей среды на улице, открытых дверях и окнах в помещении.</p> <p>Не включайте кондиционер без использования воздушного фильтра.</p> <p>Не кладите на кондиционер какие-либо предметы.</p> <p>⚠ Во избежание несчастных случаев во время уборки выключайте кондиционер.</p>

	При длительном обслуживании кондиционера или неиспользовании кондиционера отключайте электропитание. Своевременно меняйте подачу свежего воздуха.
--	--

## Предупреждение по технике безопасности

**ВНИМАНИЕ!** Если в кондиционере используется хладагент R32:

\*Кондиционер следует устанавливать в хорошо проветриваемом помещении площадью:

Установленная площадь помещения для моделей и мощностью охлаждения (хладопроизводительностью) 09К/12К должна быть более 10 м<sup>2</sup>

Установленная площадь помещения для моделей и мощностью охлаждения (хладопроизводительностью) 18К - более 18 м<sup>2</sup>.

Площадь помещения во время установки, использования и ремонта: должна быть более 5 м<sup>2</sup>.

\*Кондиционер следует устанавливать в помещении, где нет постоянного источника возгорания.

Например: открытого огня, воспламененных газовых приборов, открытого электрического обогревателя и т.д.

\*Не прокалывайте и не воспламеняйте кондиционер.

\*Не используйте какие-либо методы для ускорения процесса размораживания или очистки заиндевевших деталей.

\*Обратите внимание, что хладагенты могут не иметь запаха.

\*Перед проведением технического обслуживания или ремонта кондиционера с хладагентом R32 необходимо провести проверку безопасности, чтобы убедиться, что риск возникновения опасности сведен к минимуму.



Требования к площади помещения и максимальному расходу хладагента следующие:

Модель	Максимальный расход хладагента (кг)
09 К	1.10
12 К	1.40
18 К и выше	2.00

Примечание:

1. Если длина трубопровода составляет более 5 м, но менее 15 м, хладагент следует доливать из расчета 20 г/м<sup>2</sup>.
2. Запрещается повторно использовать соединительный патрубок, если только он снова не расширен, во избежание несчастных случаев, вызванных попаданием золы в соединительный патрубок или утечкой жидкости из устройства.
3. Модели с 09К, 12 К и т.д. пожалуйста, ознакомьтесь с заводской табличкой на устройстве для получения подробной информации о модели продукта.
4. Если в кондиционере используется хладагент **R410A**, пожалуйста, не обращайтесь на эту страницу.

<p>Никогда не используйте поврежденный провод, вилку или розетку.</p>  <p>Так как это может привести к поражению электрическим током, короткому замыканию и пожару.</p>	<p>Никогда не используйте одну и ту же розетку с другими электроприборами и не используйте слишком длинные силовые кабели</p>  <p>Иначе это может вызвать пожар, короткое замыкание и поражение электрическим током.</p>	<p>Никогда не используйте предохранители неподходящей емкости или другие металлические предохранители</p>  <p>Предохранитель большей или меньшей емкости      Стальная или медная проволока</p> <p>В противном случае это может привести к неисправности или пожару.</p>
--	---	---

Кондиционер должен быть надежно заземлен, а провод заземления не должен быть подсоединен к газовой трубе, водопроводной трубе и др. неподходящим источникам.



В противном случае это может привести к несчастным случаям

Никогда не устанавливайте кондиционер в местах, где возможна утечка горючих газов. Никогда не используйте его в среде, насыщенной горючими, взрывоопасными и коррозионными газами.



В противном случае это может привести к несчастным случаям, таким как пожар или взрыв.

Никогда не наносите химические аэрозоли или краску рядом с кондиционером или распылителем



В противном случае это может привести к несчастным случаям, таким как взрыв или пожар.

Никогда не мойте кондиционер водой или другой жидкостью, так как вода может попасть внутрь панели.



В противном случае могут быть повреждены внутренние электрические детали.

При работающей лопасти вентилятора не прикасайтесь к воздуховыпускным отверстиям внутреннего и наружного блоков и не засовывайте руки или какие-либо другие предметы за решетки.

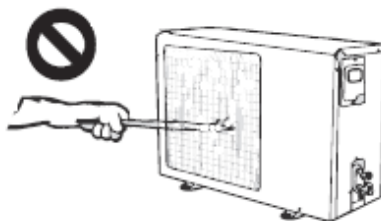







В противном случае это может привести к травмам или повреждению кондиционера.

Никогда не направляйте поток воздуха из кондиционера в сторону отопительных приборов.



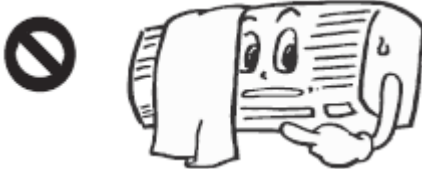
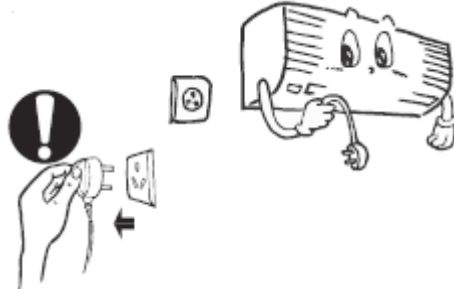

В противном случае это может привести к неполному сгоранию топлива и отравлению газом.

	<p>Не проводите техническое обслуживание и ремонт кондиционера самостоятельно. В противном случае это может привести к поражению электрическим током и пожару. Пожалуйста, обратитесь в сервисный центр для направления профессионального специалиста для ремонта.</p>
	<p>Место для установки должно выдерживать нагрузку. Если монтажный кронштейн наружного блока сломан, не устанавливайте на него кондиционер. В противном случае наружный блок может упасть или перевернуться, что может привести к травмам или повреждению оборудования.</p>
	<p>Не стойте на наружном блоке и не ставьте на него посторонние предметы. В противном случае люди или предметы могут упасть и это приведет к травмам или повреждению оборудования.</p>
	<p>Не включайте и не вынимайте вилки из розетки мокрыми руками и не пользуйтесь пультом дистанционного управления мокрыми руками. В противном случае это может привести к повреждению электроприборов или поражению электрическим током.</p>
	<p>При обнаружении ненормальных условий, таких как запах гари, немедленно выключите кондиционер и отключите электропитание.</p> <p>Если вовремя не принять меры, кондиционер может быть поврежден, что может привести к поражению электрическим током или пожару. Пожалуйста, обратитесь к нашему дилеру или в сервисный центр.</p>
	<p>Убедитесь, что вилка сетевого шнура полностью вставлена в розетку. Если вилка вставлена в розетку не до конца, это может привести к возгоранию из-за нагревания.</p>
	<p>Регулярно удаляйте пыль с вилки сетевого шнура.</p> <p>Пыль на вилке сетевого шнура и влага могут привести к ухудшению изоляции и даже к пожару.</p>

<p>Не перекрывайте вход и выход воздуха внутреннего и наружного блоков</p>  <p>В противном случае это повлияет на работу кондиционера и может привести к его поломке.</p>	<p>Если кондиционер используется в течение длительного времени или вы собираетесь его почистить, пожалуйста, отключите его от сети электропитания.</p>  <p>В противном случае это может привести к травмам или повреждению кондиционера.</p>	<p>Не подвергайте тело человека длительному воздействию холодного воздуха (не стойте по ходу движения холодного воздуха) и не понижайте температуру в помещении до слишком низкой.</p>  <p>В противном случае это может нанести вред вашему здоровью.</p>
	<p>Не используйте кондиционер для работы с прецизионным оборудованием, животными, растениями, пищевыми продуктами или произведениями искусства. В противном случае это может к их повреждению.</p> <p>Не позволяйте детям, животным или растениям находиться непосредственно под кондиционером. В противном случае это может нанести им вред.</p> <p>Не ставьте влажные предметы под внутренний и наружный блоки. Иногда влага, содержащаяся в воздухе, может сконденсироваться в капли воды и повредить предметы, которые должны быть защищены от попадания влаги.</p> <p>Не прикасайтесь к алюминиевым деталям внутреннего или наружного блока кондиционера. Острое алюминиевое ребро может привести к травмам.</p>	
	<p>Трубка для дренажного шланга должна обеспечивать хороший дренаж. В случае неисправности трубки вода будет проникать в помещение и мочить находящиеся в нем предметы.</p> <p>Поддерживайте хорошую вентиляцию. Недостаточная вентиляция может вызвать кислородную недостаточность и головную боль. Если кондиционер используется одновременно с газовыми приборами, пожалуйста, не забывайте о хорошей вентиляции.</p> <p>Во время работы кондиционера уменьшите температуру в помещении и держите его</p>	

	подальше от солнечного света и горячего ветра. В противном случае это повлияет на охлаждающий эффект.
	Если вы планируете использовать кондиционер в другое время года, пожалуйста, не забудьте снять вытяжку. Если вытяжка не будет снята перед началом работы, наружный блок будет плохо рассеивать тепло, компрессор перестанет работать и даже выйдет из строя.

 Температурные режимы		 Особенности работы в режиме обогрева (как для холодильного, так и для отопительного оборудования)								
<p>При следующем температурном диапазоне сработает защитное оборудование кондиционера, и он остановится. Таким образом, для обеспечения нормальной работы кондиционера следует избегать следующих температурных режимов.</p>		<p><u>Предварительный нагрев:</u> После запуска обогрева внутренний блок будет работать в режиме предварительного нагрева в течение 2-5 минут. После завершения процесса предварительного нагрева теплый воздух выйдет наружу. При низкой температуре в помещении будет активирован электрический обогрев. (для холодильно обогревательного агрегата с дополнительным РТС-нагревателем)</p> <p><u>Размораживание:</u> В процессе обогрева, если наружный блок покрывается инеем, кондиционер автоматически размораживает его для усиления эффекта обогрева. Во время размораживания вентиляторы как внутреннего, так и наружного блока отключаются. После завершения размораживания процесс нагрева возобновляется.</p>								
Нагрев	<table border="1" style="width: 100%;"> <tr> <td style="text-align: center;">Внешняя температура &gt; 24 °C</td> <td rowspan="3" style="text-align: center; vertical-align: middle;">Охлаждение</td> <td style="text-align: center;">Внешняя температура &gt; 43°C</td> </tr> <tr> <td style="text-align: center;">Внешняя температура &gt; -7 °C</td> <td style="text-align: center;">Температура в комнате &lt; 21°C</td> </tr> <tr> <td style="text-align: center;">Температура в комнате &gt; 27 °C</td> <td></td> </tr> </table>	Внешняя температура > 24 °C	Охлаждение	Внешняя температура > 43°C	Внешняя температура > -7 °C	Температура в комнате < 21°C	Температура в комнате > 27 °C			
Внешняя температура > 24 °C	Охлаждение	Внешняя температура > 43°C								
Внешняя температура > -7 °C		Температура в комнате < 21°C								
Температура в комнате > 27 °C										
<p>Если питание не отключено, а прибор запущен сразу после остановки или режим изменен во время работы, защитное устройство сработает. Для возобновления работы компрессора кондиционера необходимо подождать 3 минуты.</p>										

 Проверка перед началом эксплуатации	
Новая установка кондиционера	<ol style="list-style-type: none"> <li>1. Проверьте правильность установки;</li> <li>2. Проверьте, установлены ли батарейки в пульте дистанционного управления;</li> <li>3. Проверьте, подключен ли источник питания;</li> </ol>

## Комплектация

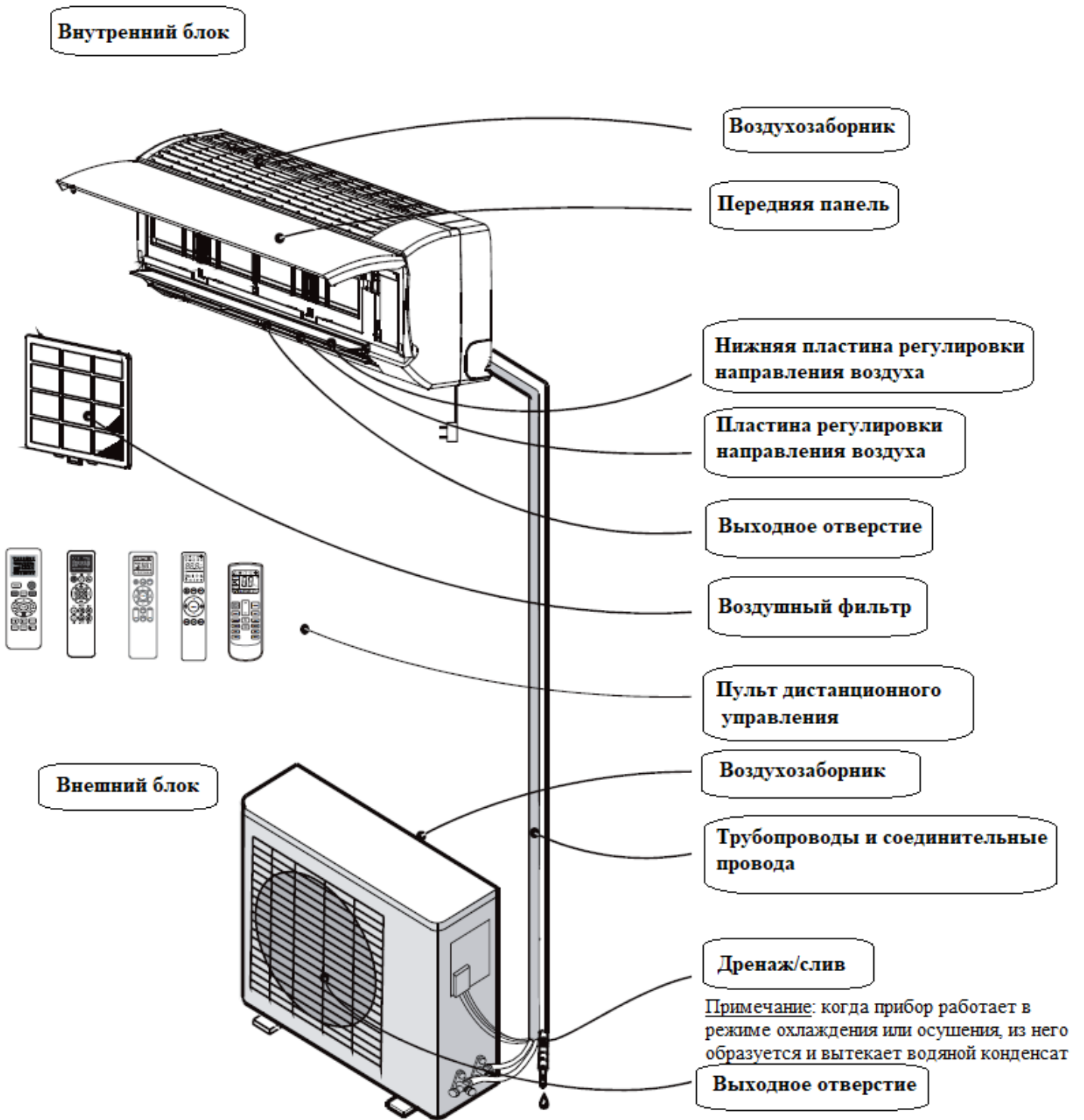







**Примечание:** Данный рисунок демонстрирует структурную комплектацию, но не реальную модель продукта.



## Дисплей



### Значок дисплея:





Индикатор питания: 



Индикатор таймера:   



Индикатор ночного режима:    



Индикатор охлаждения:   



Индикатор обогрева:   



Индикатор осушения воздуха:    

Значок вентиляции:  



Значок автоматического режима:   



Значок низкой скорости вентилятора:   



Значок средней скорости вентилятора:   

Значок высокой скорости вентилятора:   

Значок режима Super/Turbo:    

Значок отключения дисплея:   



Значок отключения звука:  

Значок электрического обогрева:  

Я чувствую / Следуй за мной: 

Режим генерации: **GEN**



Режим энергосбережения: **ECO**

Значок "детский замок":  

Значок работоспособности: 

**Примечание:** Функция выбора может работать только в том случае, если изделие оснащено этой функцией. На приведенном выше рисунке показаны все возможные индикаторы для пояснения, в разных моделях индикаторы могут отличаться, однако это не влияет на работу кондиционера.

### Дистанционное управление

№.	Кнопка	Функция
1		Включение/выключение питания кондиционера
2	MODE	Выбор функции
3		Уменьшение значения температуры
4		Увеличение значения температуры
5	FAN	Выбор мощности вентилятора АВТО/Низкая/Средняя/Максимальная
6	SWING	Включение/выключение функции равномерного охлаждения/нагрева
7	ECO	В режиме охлаждения при нажатии этой кнопки температура повышается на 2°C в зависимости от заданной температуры. В режиме обогрева при нажатии этой кнопки температура снижается на 2°C в зависимости от заданной температуры.
8	E*HEAT	Включение/выключение функции электрического нагрева
9	Timer	Установка времени отложенного включения/отключения
10	LIGHT/DISPLAY	Включение/выключение подсветки (модель 4: удерж. кнопку FAN в течение 3 сек.)
11	TURBO	В режиме охлаждения при нажатии этой кнопки максимальная температура охлаждения достигнет 16°C. В режиме нагрева при нажатии этой кнопки максимальная температура нагрева достигнет 31°C.
12	QUITE/MUTE	При первом нажатии этой кнопки мощность вентилятора переключится на минимальную. При повторном нажатии этой кнопки мощность вентилятора вернется к первоначальному значению.
13	SLEEP	Если нажать на эту кнопку, кондиционер начнет подавать слабый поток воздуха, экран дисплея выключится через 10 секунд.
14	GEN AMPERE	Энергосбережение и режим генератора. Доступны три уровня энергосбережения: L1-низкий/L2-средний/L3-высокий

15	Child Lock	Как показано на пульте дистанционного управления, нажмите и удерживайте кнопку «детский замок» в течение 2 секунд / удерживайте кнопку "SLEEP" в течение 3 секунд (модель 4), чтобы перейти в режим «детский замок»
16	I FEEL	Нажмите кнопку «I Feel», чтобы перейти в режим I Feel, отрегулируйте температуру окружающей среды в соответствии с условиями, в которых находится пульт дистанционного управления (эта функция заключается в том, чтобы подождать некоторое время для отправки кода на пульт дистанционного управления, чтобы обновить температуру окружающей среды вокруг пульта дистанционного управления. Таким образом, чтобы активировать эту функцию, пульт дистанционного управления должен быть всегда направлен в сторону кондиционера, чтобы обеспечить прием сигнала).
17	WI-FI	Нажмите кнопку Wi-Fi или удерживайте кнопку "DISPLAY" ("LIGHT") / "E-HEAT" (модель 4) более 3 секунд, на плате дисплея отобразится значок точки доступа, и вы перейдете в режим Wi-Fi.
18	Mold Removal/ Anti-Midew	Для охлаждения/осушения нажмите и удерживайте кнопку "I FEEL" (модель 2) в течение 3 секунд при запуске. После выключения запустите функцию предотвращения образования плесени. Время нагрева составляет примерно 2-3 минуты, чтобы влага в кондиционере высохла.
19	High Temperature Self-cleaning	После выключения удерживайте кнопку "QUIET" (модели 1 и 3) / кнопку "FAN" (модель 2) / кнопку "TIMER" (модель 4) в течение 3 секунд, и на дисплее отобразится «CL». Следуйте циклу охлаждения в течение 16 минут - нагрев и высокотемпературная стерилизация при температуре 56 °C в течение 30 минут с максимальной продолжительностью около 50 минут.
20	Sterilization	Нажмите и удерживайте кнопку "TURBO" (модель 3) / кнопку "SLEEP" (модель 2) в течение 3 секунд во время процесса охлаждения / обогрева при работающем кондиционере, чтобы активировать функцию стерилизации



Внешний вид и некоторые функции пульта дистанционного управления могут отличаться в зависимости от конкретной модели.



Форма и расположение кнопок и индикаторов могут отличаться в зависимости от конкретной модели, но их функции одинаковы.



Устройство подтверждает правильность нажатия каждой кнопки звуковым сигналом.

## Пульты дистанционного управления:

Модель 1:

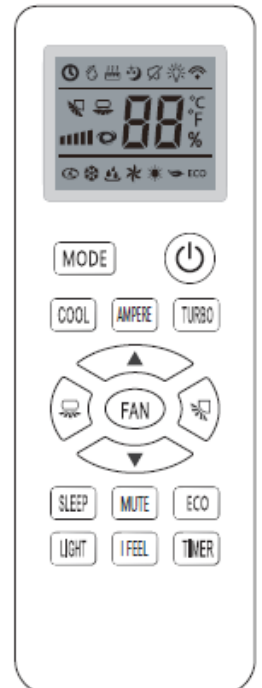
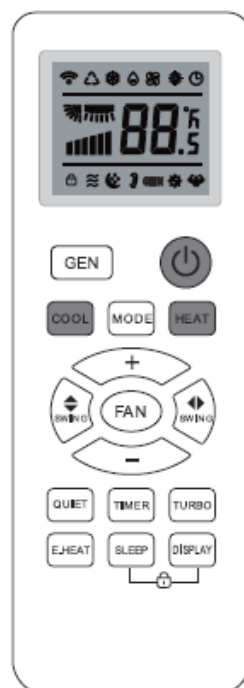
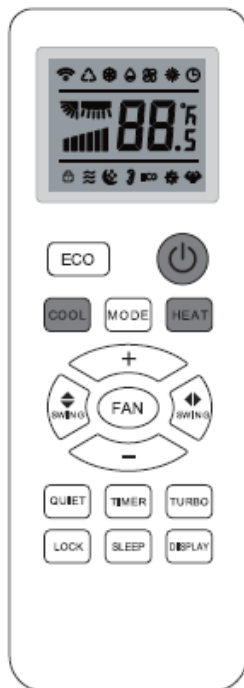
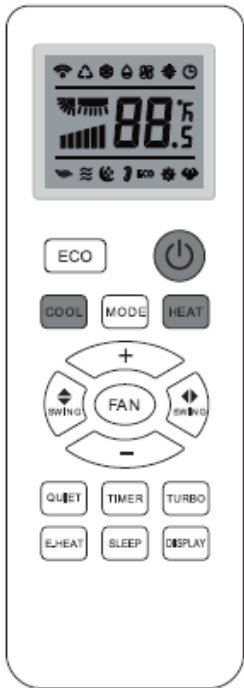

Модель 2:

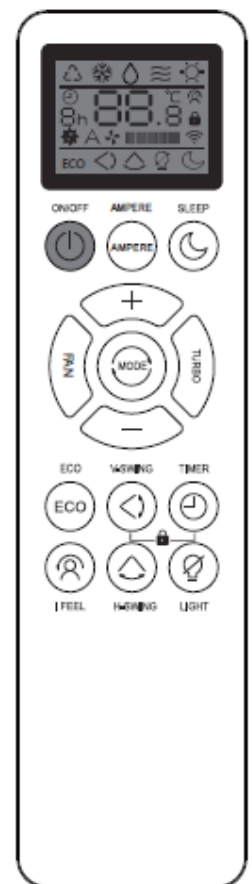
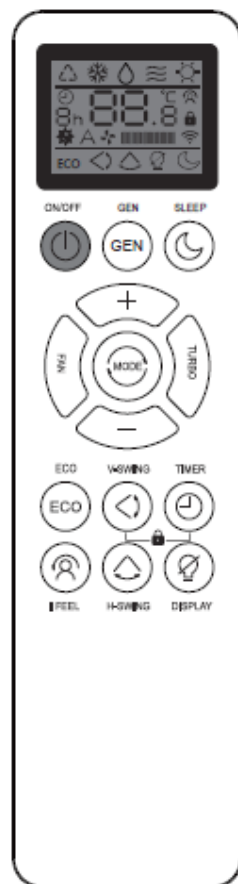
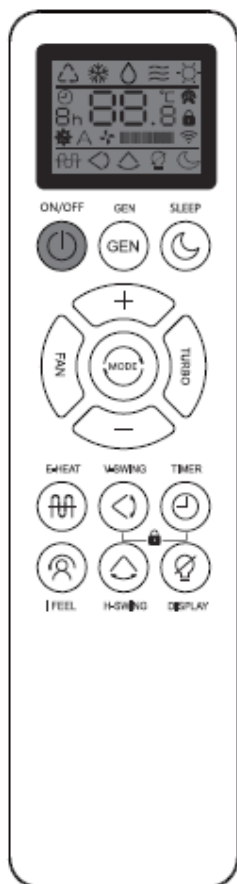
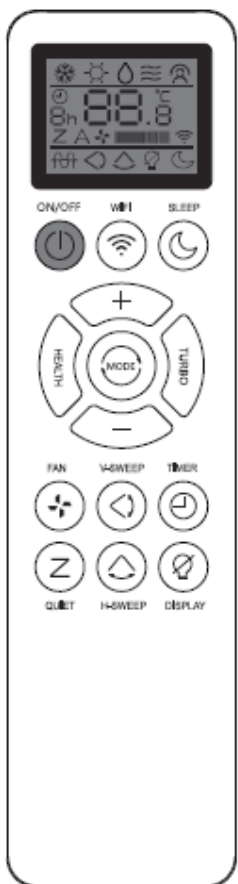

Модель 3

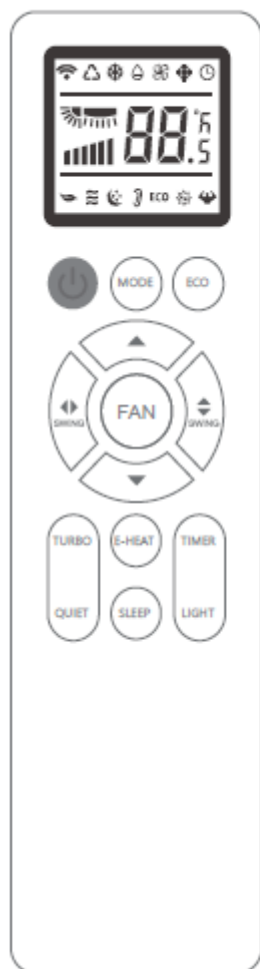

Модель 4

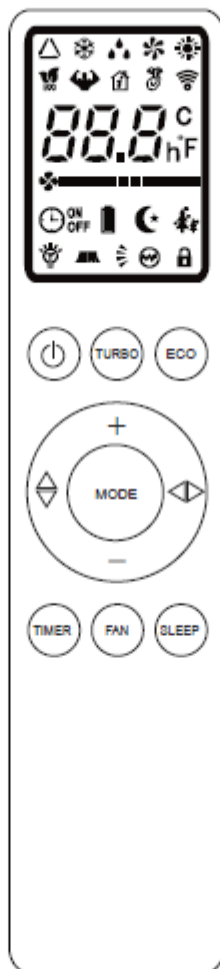

Модель 5

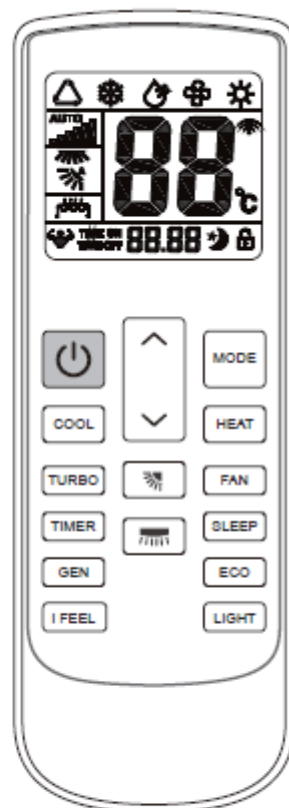

№.	Символ	Значение
1		Индикатор функции "I FEEL"
2		Индикатор охлаждения
3		Индикатор осушения воздуха
4		Индикатор функции только работа вентилятора
5		Индикатор нагрева
6		Индикатор уровня приема WI-FI
7		Индикатор таймера вкл/выкл
8		Индикатор вентилятора
9		Индикатор малой мощности уровня вентилятора
10		Индикатор средней мощности уровня вентилятора
11		Индикатор максимальной мощности уровня вентилятора
12		Индикатор режима SLEEP (Индикатор ночного режима)
13	Индикатор движения пластины вверх/вниз	
14		Индикатор дисплея режима «TURBO»
15		Индикатор поворота пластины влево/вправо

Варианты дисплея пульта ДУ:

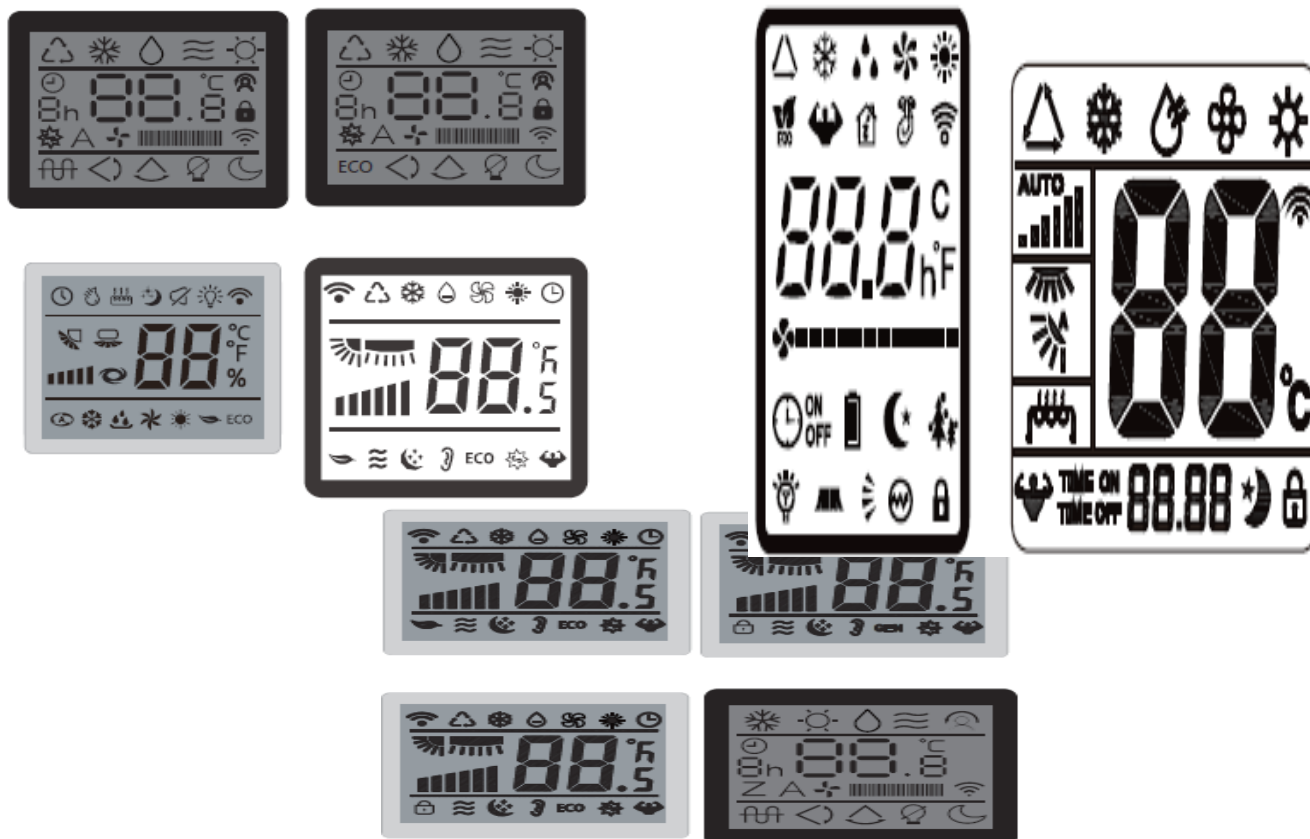

## Предварительные инструкции

### Как устанавливать батарейки

Снимите крышку с батарейного отсека, сдвинув ее в направлении, указанном стрелкой.

Вставьте новые батарейки, соблюдая указания (+) и (-)

Установите крышку на место, сдвинув ее.

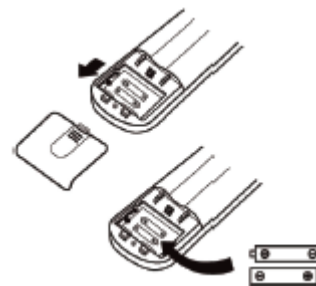

Используйте 2 ИЛИ 3 батарейки типа AAA (1,5 В). Не используйте перезаряжаемые батарейки. Замените старые батарейки на новые того же типа, если дисплей перестает быть разборчивым. Батарейки пульта дистанционного управления должны быть утилизированы в соответствии с применимым законодательством, действующим в стране использования.

### Действия:

1. Направьте пульт дистанционного управления на кондиционер.
2. Убедитесь, что между пультом дистанционного управления и приемником кондиционера нет посторонних предметов.
3. Никогда не оставляйте пульт дистанционного управления на солнце.
4. Держите пульт дистанционного управления на расстоянии не менее 1 м от телевизора или других электроприборов.



## Чистка и техническое обслуживание

Правильная эксплуатация в соответствии с рекомендациями по использованию, а также своевременная чистка является залогом долговечности любой техники.

Перед началом технического обслуживания необходимо отключить питание.

1. Снимите фильтр.

Убедитесь, что кондиционер выключен. Слегка приподнимите панель на небольшое расстояние и поверните ее на определенный угол, чтобы открыть ее. Поднимите фильтр и потяните на себя, чтобы снять его.

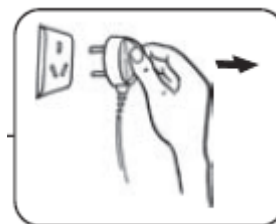

## 2. Очистите фильтр

Аккуратно промокните его или удалите пыль пылесосом. Если сетчатый фильтр слишком загрязнен, его можно промыть раствором, содержащим небольшое количество нейтрального моющего средства. После промывки высушите фильтр и установите его в исходное положение.



**Примечание:** Фильтр не должен подвергаться воздействию солнечных лучей, высушите на плите или промойте в горячей воде при температуре выше 40°C. В противном случае изделие деформируется.

## 3. Очистите кондиционер.

В целях безопасности перед чисткой необходимо вынуть вилку из розетки, чтобы избежать поражения электрическим током. Не мойте кондиционер водой. Протирайте прибор мягкой тканью. Не мойте прибор эфирными маслами, бензином, разбавителями, порошковой шпаклевкой и т.д. При обнаружении отпечатков пальцев или масляных загрязнений, пожалуйста, промойте нейтральным бытовым моющим средством.

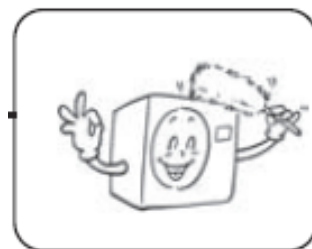

## 4. Перед началом эксплуатации

Проверьте, не заблокированы ли воздухозаборник и воздуховыпуск внутреннего и наружного блоков. Необходимо снять защитную крышку наружного блока. Проверьте, нет ли коррозии на монтажном основании.

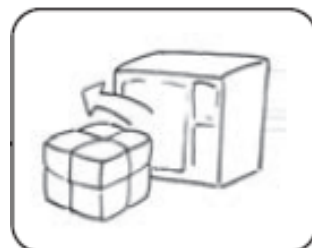

Проверьте, в хорошем ли состоянии кабель питания и провод заземления.

Проверьте, не перегнут ли сливной шланг, не поднят ли его конец или не заблокирован ли он. Перед началом работы проверьте и убедитесь, что воздушный фильтр установлен правильно. Если машина работает без воздушного фильтра, пыль и посторонние вещества могут повредить кондиционер.

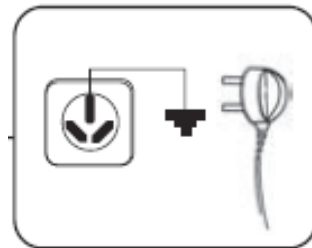

## 5. После использования в течение сезона

Выключите кондиционер и выньте вилку из розетки.

**Примечание:** Обычный кондиционер будет потреблять мощность в 5 Вт в режиме ожидания, если не вынимать вилку из розетки.



Пожалуйста, тщательно чистите и обслуживайте воздушный фильтр и другие детали. Накройте наружный блок полиэтиленовой пленкой, чтобы предотвратить попадание пыли или отходов в неработающий прибор.

## **Установка**

### **Условия установки**

Кондиционер должен устанавливаться профессионалами. "Руководство по эксплуатации" предназначено только для профессионального специалиста по установке! Установка должна выполняться в соответствии с нашими правилами послепродажного обслуживания.

### **Требования к условиям установки внутреннего блока:**

1. Установите устройство на не вибрирующую и прочную стену и выполните регулировку по горизонтали. Прижмите заднюю часть подвесного устройства к стене.
2. На входе и выходе не должно быть каких-либо препятствий, которые будут преграждать надлежащей циркуляции воздуха.
3. Хранить вдали от источников тепла, легковоспламеняющихся материалов и мест, где высокая влажность.
4. Панель внутреннего блока не должна подвергаться воздействию солнечных лучей. В месте эксплуатации не должно быть сильных электромагнитных помех.
5. Место установки должно быть удобным для подключения наружного блока и слива воды через сливной шланг.
6. Прибор должен находиться рядом с электрической розеткой для подключения к выделенной линии.
7. При установке следуйте инструкциям на схеме, чтобы обеспечить расстояние между устройством и стенами, потолком и другими препятствиями, что обеспечит нормальную работу устройства и его техническое обслуживание.
8. Высота внутреннего блока от пола должна быть выше уровня обзора.

### **Требования к условиям установки наружного блока**

1. Основание для установки должно быть прочным.
2. При установке соблюдайте инструкции, приведенные на схеме, чтобы обеспечить расстояние между блоком и другими препятствиями.
3. Следует предусмотреть защиту от непогоды и солнцезащитный козырек, чтобы предотвратить повреждение наружного блока дождем и солнечными лучами. Следите за тем, чтобы это не лило на теплоотдачу.
4. Хранить вдали от источников тепла и легковоспламеняющихся материалов.
5. Прибор следует устанавливать в надлежащем месте, чтобы шум от работы наружного блока и циркулирующий газ не влияли на соседей.

## Указания по установке

1. Типы предохранителей для внутренних блоков данной серии включают 50T или 50F, а номинальный параметр - T 3,15A 250 В.

**ВНИМАНИЕ!** Прибор не оснащен предохранителем. Пожалуйста, выберите подходящие предохранители или другое оборудование для защиты от перегрузки по току в соответствии с требованиями, указанными на шильде (заводской этикетке).

2. Кондиционеры данной серии можно безопасно использовать при внешнем статическом давлении, в 0,8-1,05 раза превышающем стандартное атмосферное давление.

3. Кондиционер должен быть установлен в соответствии с принятыми правилами подключения.

4. Пожалуйста, проверьте, соответствуют ли электрические цепи, электрические провода, электросчетчик, предохранители, розетки и выключатели кондиционеров национальным стандартам и нормам электробезопасности. Убедитесь, что имеется надежная защита при замыкании (заземление). Провод заземления не должен быть подсоединен к водопроводной трубе, газовой трубе и другим ненадежным местам.

**Примечание:** во избежание несчастных случаев установка и подключение электрооборудования должны выполняться квалифицированным специалистом, имеющим сертификат электрика.

5. Пожалуйста, проверьте, соответствует ли источник питания кондиционера требованиям национальных стандартов: Переменный ток 50 Гц, 220 В  $\pm 10\%$ . Это основное требование для безопасной и длительной эксплуатации вашего кондиционера.

	<p>При монтаже кондиционера или обращении с ним не допускается попадание в систему трубопроводов хладагента других газов, кроме указанного хладагента.</p> <p>В противном случае в холодильном цикле будет слишком высокое давление, что может привести к разрыву трубопровода и даже к травмам.</p>
	<p>Неиспользуемые кабели питания не следует обвязывать бинтом. Кабели должны находиться в трубопроводе, расположенном в задней части внутреннего блока.</p> <p>В противном случае это может привести к перегреву и даже возгоранию.</p>
	<p>Не перерабатывайте и не удлиняйте кабели питания и используйте несколько распределительных проводов.</p> <p>В противном случае это может привести к таким проблемам, как плохой контакт, плохая изоляция и превышение допустимого тока, что может привести к таким опасным ситуациям, как поражение электрическим током, пожар и т.д.</p>

Соединительные клеммы внутреннего и наружного блоков должны быть надежно подсоединены и закреплены с помощью стационарного устройства.

В противном случае место подключения клеммы нагреется и может привести к возгоранию.



Кондиционер должен работать по автономной схеме и должен быть оснащен автоматическим выключателем замедленного действия

Если кондиционер использует общую линию с другими устройствами, это может привести к нагреву и возгоранию.

После установки убедитесь, что нет утечки хладагента, система охлаждения хорошо герметизирована и сливной шланг не перекрыт.

В противном случае это повлияет на охлаждающий эффект, возможна утечка хладагента, которая может нанести вред здоровью человека.

## Инструкция по установке

Выбор места установки:

Внутренний блок

1. Установите внутренний блок на прочную стену, которая не подвержена вибрации.
2. Входные и выходные отверстия не должны быть закрыты: воздух должен свободно циркулировать по всему помещению.
3. Не устанавливайте устройство вблизи источников тепла, пара или горючих газов.
4. Устанавливайте устройство вблизи электрической розетки или сети электропитания.
5. Не устанавливайте устройство в местах, где на него будут попадать прямые солнечные лучи.
6. Выберите место, откуда можно легко слить конденсат и подключить его к наружному блоку.
7. Регулярно проверяйте работу аппарата и оставляйте необходимые места, как показано на рисунке.
8. Выберите место, откуда фильтр можно легко вынуть.

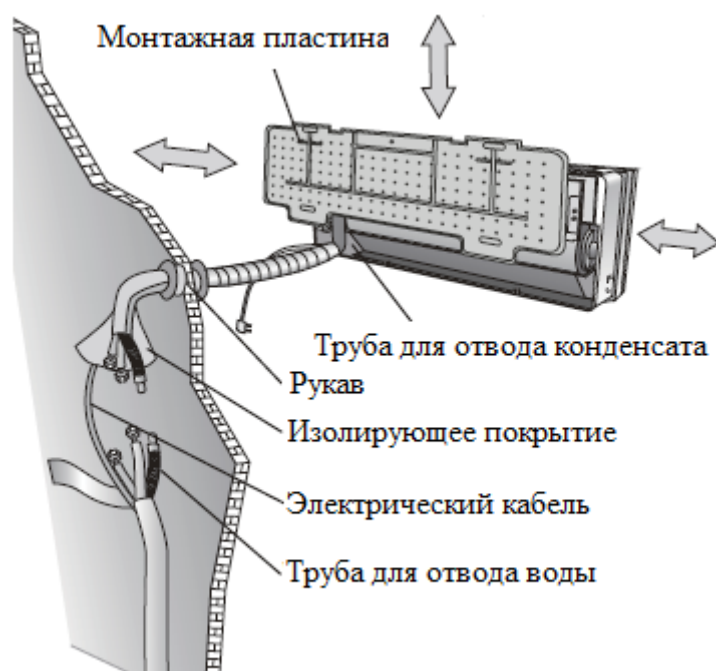

### **ВНИМАНИЕ!**

Если дренажный патрубок расположен справа от внутреннего блока, как показано выше, левая сторона внутреннего блока не должна быть на 10 мм ниже и на 20 мм выше правой, чтобы обеспечить плавный слив конденсированной воды.

Если дренажный патрубок расположен слева от внутреннего блока, правая сторона внутреннего блока не должна быть ни на 10 мм ниже, ни на 20 мм выше левой, чтобы обеспечить плавный слив конденсированной воды.

## Внешний (наружный) блок

1. Не устанавливайте наружный блок вблизи источников тепла, пара или легковоспламеняющегося газа.
2. Не устанавливайте устройство в местах, где слишком ветрено или пыльно.
3. Не устанавливайте устройство там, где часто проходят люди. Выберите место, где выходящий воздух и звук работающего устройства не будут беспокоить соседей.
4. Не устанавливайте устройство в местах, где на него будут попадать прямые солнечные лучи (в противном случае, при необходимости, используйте средства защиты, которые не должны препятствовать потоку воздуха).
5. Оставьте пространство, как показано на рисунке, для свободной циркуляции воздуха.
6. Установите наружный блок в надежном и надежном месте.
7. Если наружный блок подвержен вибрации, установите резиновые прокладки на ножки блока.

Минимальное пространство (зазор), которое необходимо оставить в (мм), показано на рисунке



Схема установки:



**ВНИМАНИЕ!** Это примерная схема, а не изображение внешнего вида изделия. Пользователь должен убедиться в том, что лицо и / или компания, которые будут устанавливать, обслуживать или ремонтировать данный кондиционер, имеют квалификацию и опыт работы с хладагентами.

## Установка внутреннего блока

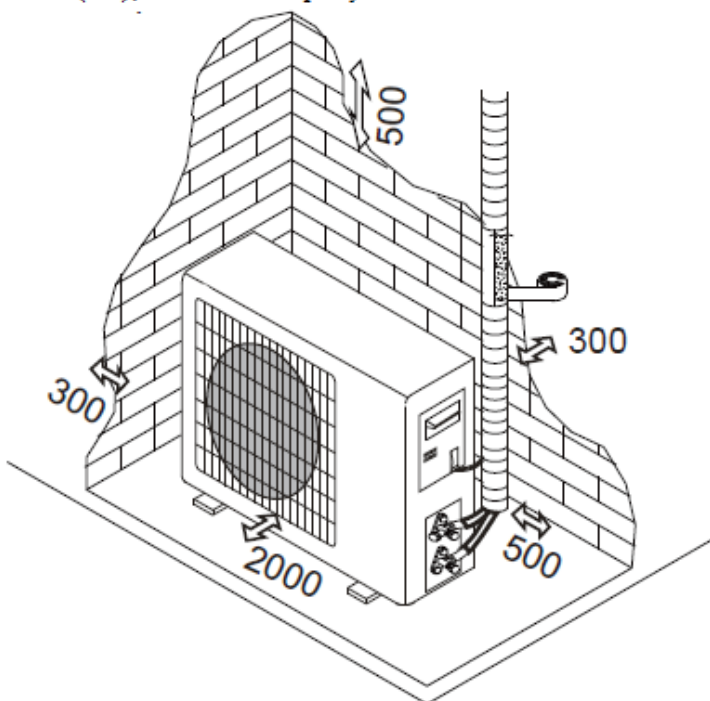
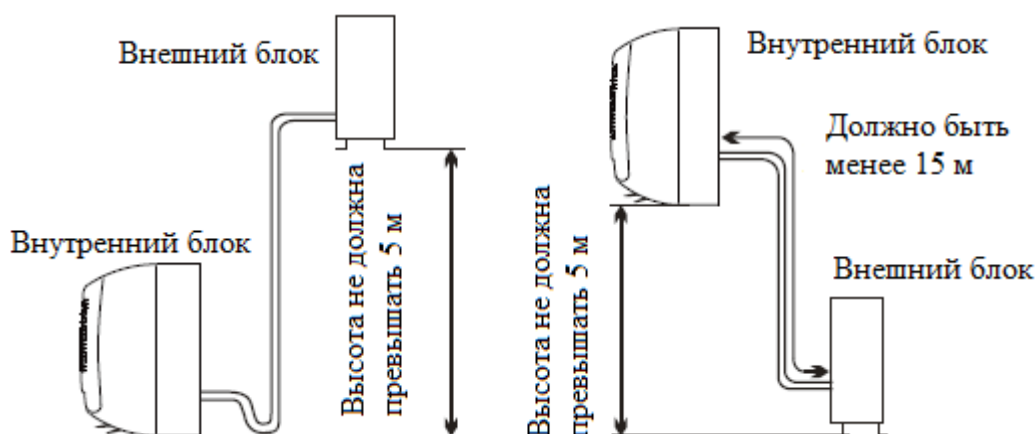
Перед началом установки выберите расположение внутреннего и наружного блоков с учетом минимального пространства, отведенного для них.



Не устанавливайте кондиционер во влажных помещениях, таких как ванная комната и т.д.



Высота установки должна составлять не менее 250 см. от пола.

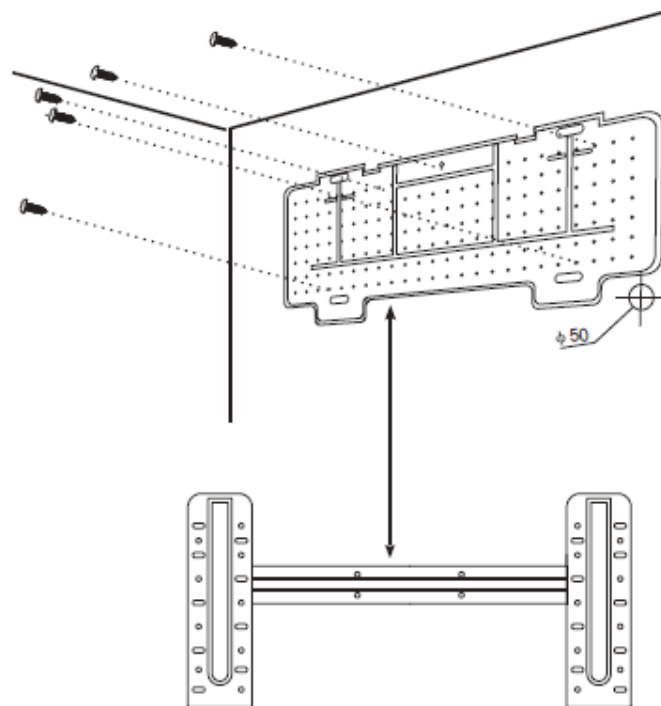

Для установки выполните следующие действия:

### Установка монтажной пластины

1. Всегда устанавливайте заднюю панель горизонтально и вертикально.
2. Просверлите в стене отверстия глубиной 32 мм для крепления пластины.
3. Вставьте в отверстия пластиковые дюбели.
4. Закрепите заднюю панель на стене с помощью прилагаемых саморезов
5. Убедитесь, что задняя панель закреплена достаточно прочно, чтобы выдержать вес устройства.

**Примечание:** Форма монтажной пластины может отличаться от приведенной выше, но способ установки аналогичен.

Просверлите отверстие в стене для прокладки трубопровода

1. Прodelайте отверстие для трубопровода (диаметром 55мм) в стене под небольшим уклоном вниз, с наружной стороны.
2. Вставьте в отверстие патрубок для подключения трубопровода, чтобы предотвратить повреждение соединительных труб и электропроводки при прохождении через отверстие. Отверстие должно быть наклонено вниз, к внешней стороне.

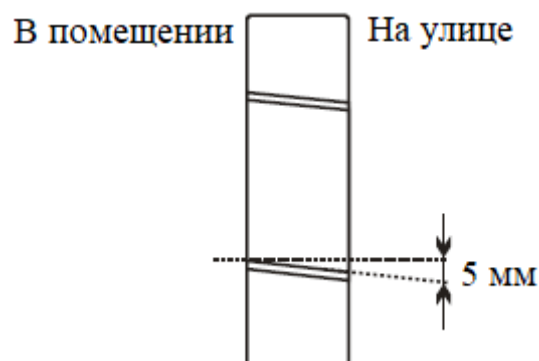

**Примечание:** следите за тем, чтобы дренажная труба была направлена вниз по направлению к отверстию в стене, в противном случае может произойти утечка.

## Электрические подключения---Внутренний блок

1. Откройте переднюю панель.
2. Снимите крышку, как показано на рисунке (открутив винт или выломав крючки).
3. Электрические подключения приведены на принципиальной схеме в правой части устройства под передней панелью.
4. Подсоедините провода кабеля к винтовым клеммам, следуя нумерации, используйте провода соответствующего размера, соответствующие потребляемой мощности (см. заводскую табличку на устройстве), и в соответствии со всеми действующими национальными нормами безопасности.

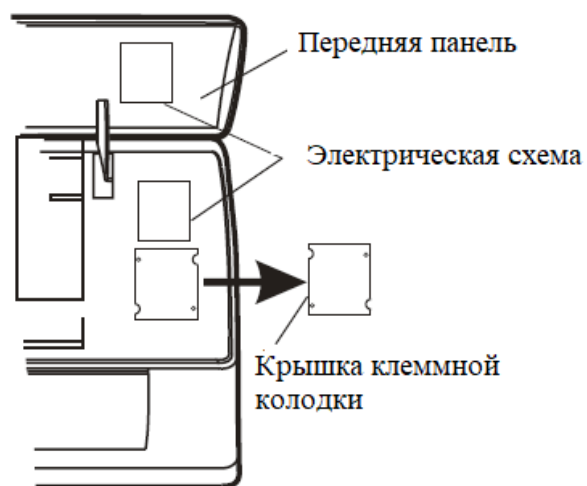

Кабель, соединяющий наружный и внутренний блоки, должен быть пригоден для использования на открытом воздухе.



После установки прибора также должен быть обеспечен доступ к штепсельной вилке, чтобы при необходимости ее можно было вынуть.



Необходимо обеспечить надежное заземление.



Если кабель питания поврежден, его необходимо заменить в авторизованном сервисном центре.

**Примечание:** дополнительные провода могут быть подключены к основной «РСВ» плате внутреннего блока от производителя в соответствии с моделью без клеммной колодки.

## Подключение трубопровода хладагента

Трубопровод может быть проложен в 3 направлениях, обозначенных цифрами на рисунке. Если трубопровод проложен в направлении 1 или 3, сделайте надрез вдоль паза на боковой стороне внутреннего блока с помощью ножа.

Проложите трубопровод в направлении отверстия в стене и соедините медные трубы, дренажную трубу и силовые кабели лентой так, чтобы дренажная труба была внизу, чтобы вода могла свободно стекать.

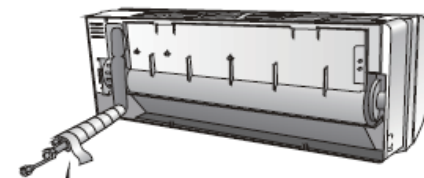
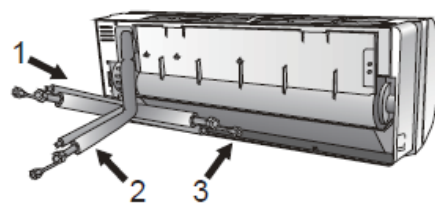

Придайте форму соединительной труб

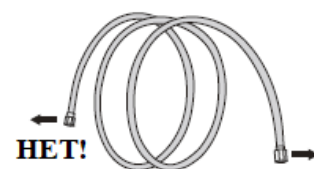
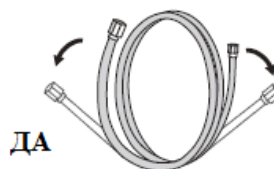

Удлинение рулонной трубы

- Не снимайте колпачок с трубы до ее подсоединения, чтобы избежать попадания влаги или грязи.
- Если трубу сгибать или вытягивать слишком часто, она станет жесткой. Не сгибайте трубу более трех раз в одной точке.

При вытягивании свернутой трубы выпрямите ее, аккуратно разматывая, как показано на рисунке.

### Подсоединение к внутреннему блоку

1. Снимите крышку патрубка внутреннего блока (убедитесь, что внутри нет мусора).
2. Закрутите гайку и сделайте фланец на крайнем конце соединительной трубы.
3. Затяните соединения с помощью двух гаечных ключей, вращающихся в противоположных направлениях.

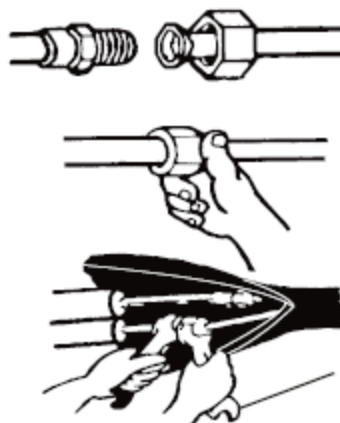

Динамометрический ключ

### Отвод конденсата из внутреннего блока

Отвод конденсата из внутреннего блока имеет основополагающее значение для успешного монтажа.

1. Расположите сливной шланг под трубопроводом, стараясь не допускать образования сифонов.
2. Сливной шланг должен быть наклонен вниз, чтобы облегчить отвод конденсата.
3. Не перегибайте сливной шланг, не оставляйте его торчащим или перекрученным и не опускайте его конец в воду. Если к сливному шлангу подсоединен удлинитель, убедитесь, что он затянут при подключении к внутреннему блоку.
4. Если трубопровод установлен справа, то трубы, кабель питания и сливной шланг должны быть зафиксированы на задней панели устройства имеется патрубок для подключения трубы.

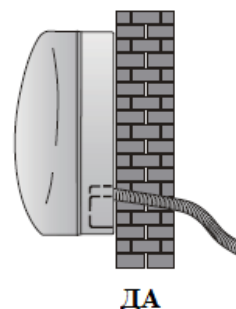

ДА

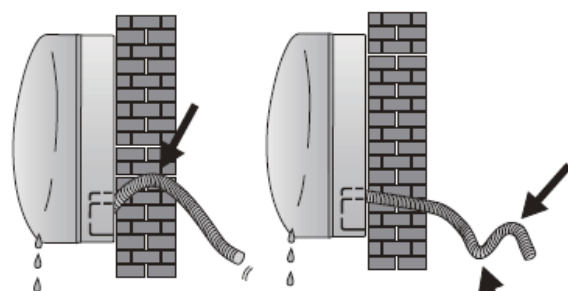

НЕТ!

НЕТ!

- 1) Вставьте патрубок в соответствующий паз.
- 2) Нажмите, чтобы присоединить патрубок к основанию.

После подсоединения трубы в соответствии с инструкциями установите соединительные кабели.

Теперь установите дренажную трубу. После подсоединения закрепите трубу, кабели и дренажную трубу изоляционным материалом.

1. Хорошо расположите трубы, кабели и дренажный шланг.

2. Отставание соединения трубы с изоляционным материалом, закрепив ее виниловой лентой.

3. Запустите связаны трубы, кабели и водоотводной трубу через отверстия в стене и монтировать внутренний блок на верхнюю часть монтажной пластины надежно.

4. Плотно прижмите нижнюю часть внутреннего блока к монтажной пластине.

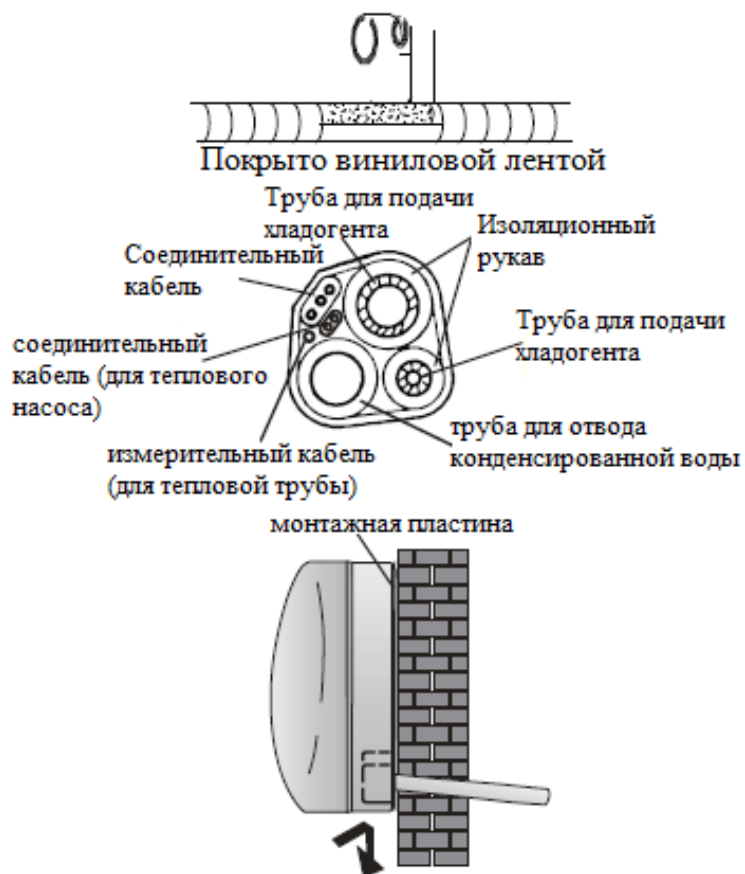

### Установка наружного (внешнего) блока

**ВНИМАНИЕ!** Наружный блок должен быть установлен на прочной стене и надежно закреплен.

Перед подсоединением труб и соединительных кабелей необходимо соблюдать следующую процедуру: выберите оптимальное положение на стене и оставьте достаточно места для удобства обслуживания.

Прикрепите опору к стене с помощью винтовых анкеров, которые особенно подходят для данного типа стены;

Используйте большее количество винтовых анкеров, чем обычно требуется, с учетом веса, который они должны выдерживать, чтобы избежать вибрации во время работы и оставаться закрепленными в течение многих лет в одном и том же фиксированном положении без ослабления.

Подсоедините соединительные кабели внутреннего и наружного блоков в соответствии со схемой подключения.

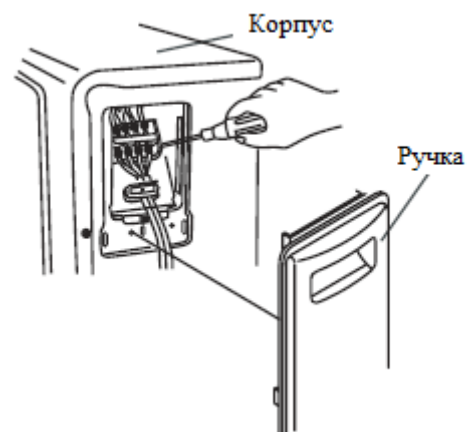

## Отвод конденсата из наружного блока

(только для моделей с тепловыми насосами)

Конденсат и лед, образующиеся в наружном блоке во время обогрева, можно отводить через дренажную (сливную) трубу.

1. Вставьте сливной патрубок в отверстие диаметром 25 мм, расположенное в той части устройства, которая показана на рисунке.

2. Подсоедините сливной патрубок к сливной трубе.

Следите за тем, чтобы вода стекала в подходящем месте.

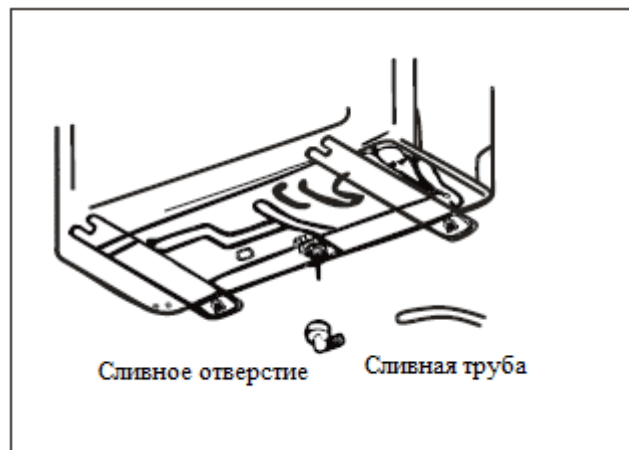

## Электрические подключения

1. Снимите ручку с правой боковой панели наружного блока.

2. Подсоедините шнур питания к клеммной колодке.

Проводка должна соответствовать проводке внутреннего блока.

3. Закрепите шнур питания проволочным зажимом.

4. Убедитесь, что провод закреплен правильно.

5. Необходимо обеспечить надежное заземление.

6. Извлеките рукоятку.

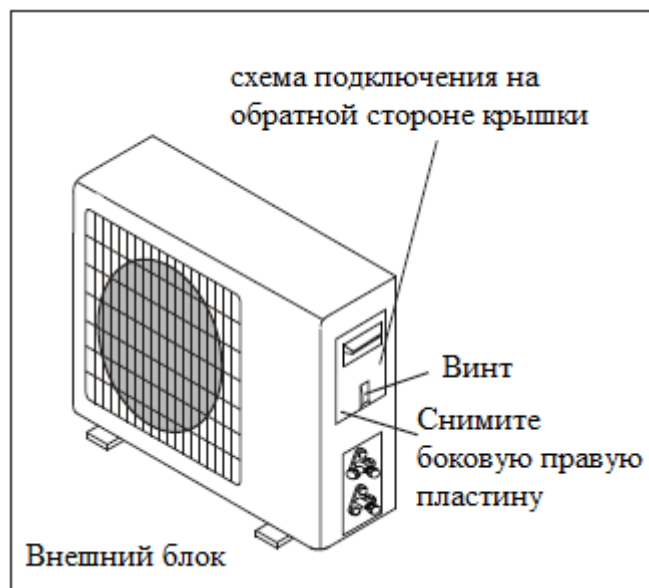

## Подсоединение труб

Прикрутите накладные гайки к муфте наружного блока, используя те же процедуры затяжки, которые описаны для внутреннего блока. Во избежание протечек обратите внимание на следующие моменты:

1. Затяните накладные гайки двумя гаечными ключами. Следите за тем, чтобы не повредить трубы.
2. Если затянуть гайки недостаточно, вероятно, произойдет некоторая утечка. При чрезмерной затяжке также может произойти некоторая утечка, так как резьба может быть сорвана и прочность соединения нарушится.
3. Надежная система заключается в затягивании соединения с помощью фиксирующего и динамометрического ключей: таблицы затягивания соединений представлены ниже в инструкции.

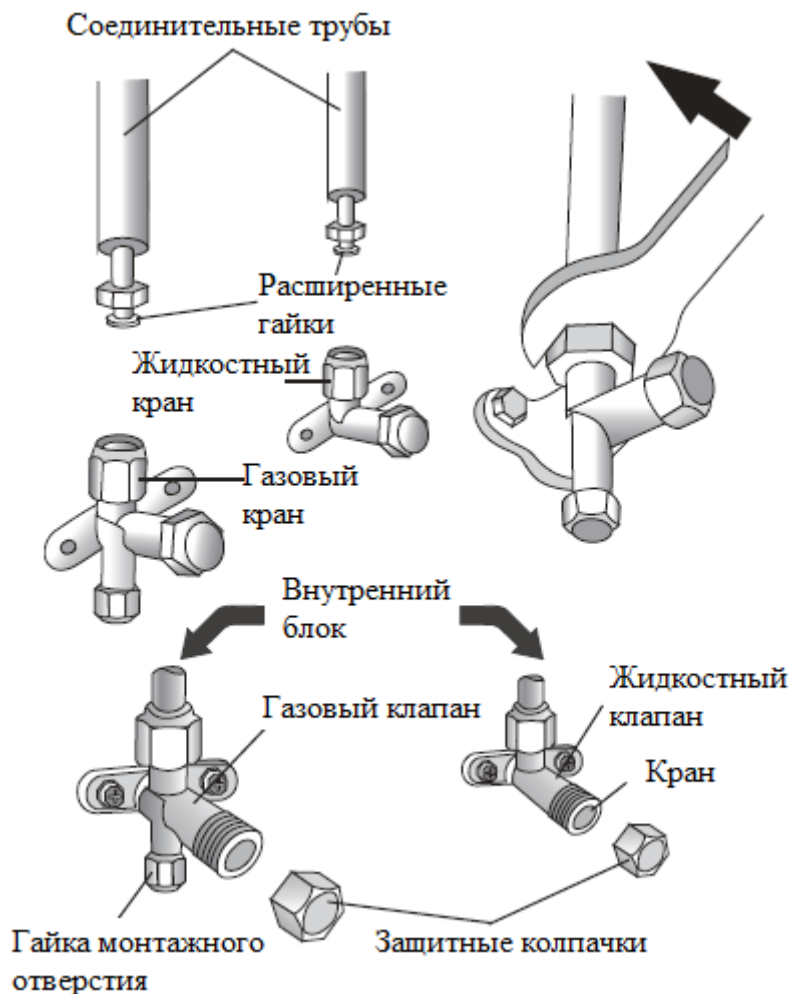

## Вакуумирование или откачка воздуха

Воздух и влажность, оставшиеся внутри контура охлаждения, могут привести к неисправности компрессора. После подключения внутреннего и наружного блоков откачайте воздух и влажность из контура охлаждения с помощью вакуумного насоса.

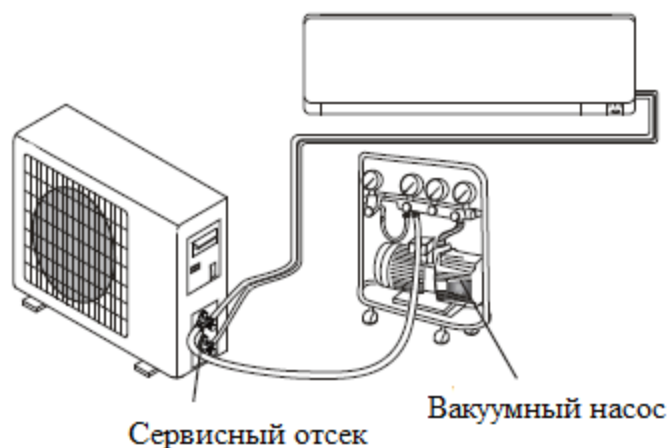

## Инструкции по вакуумированию (откачки воздуха)

(1) Отвинтите и снимите колпачки с 2-ходового и 3-ходового клапанов.

(2) Отвинтите и снимите колпачок с сервисного отверстия.

(3) Подсоедините шланг вакуумного насоса к сервисному отверстию.

(4) Включите вакуумный насос на 10-15 минут, пока не будет достигнут абсолютный вакуум в 10 мм ртутного столба.

(5) Пока вакуумный насос продолжает работать, закройте регулятор низкого давления на муфте вакуумного насоса.

Остановите вакуумный насос.

(6) Откройте двухходовой клапан на 1/4 оборота, а затем закройте его через 10 секунд. Проверьте все соединения на герметичность с помощью жидкого мыла или электронного устройства для проверки герметичности.

(7) Поверните корпус 2-ходового и 3-ходового клапанов.

Отсоедините шланг вакуумного насоса.

(8) Установите на место и затяните все крышки клапанов.

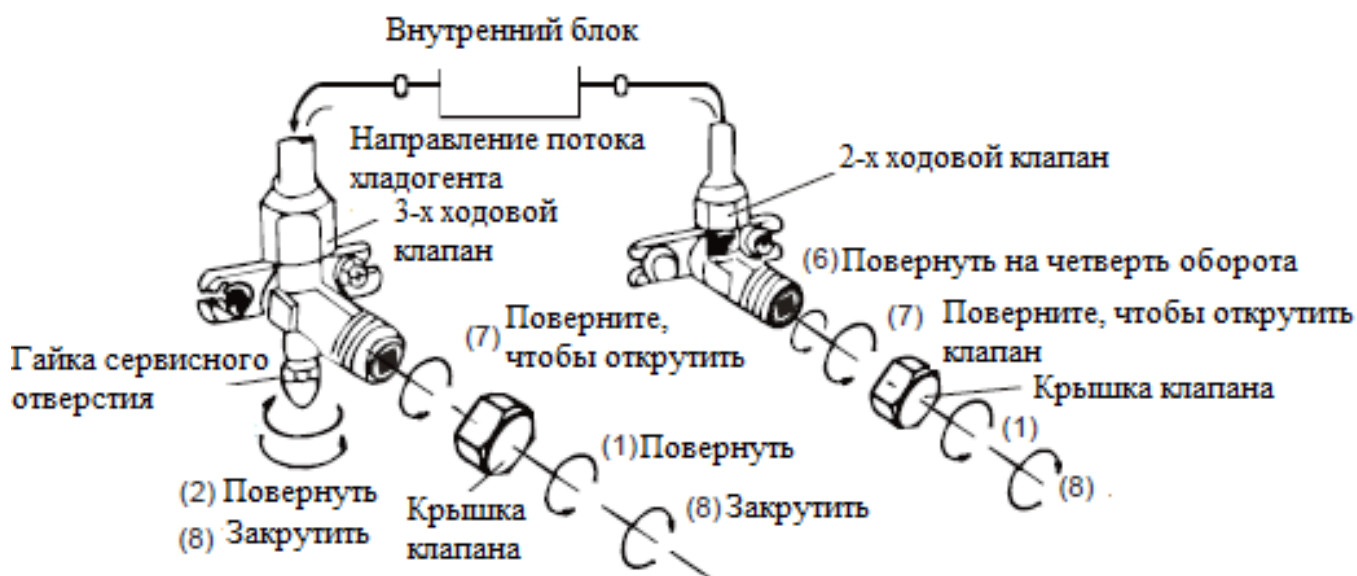
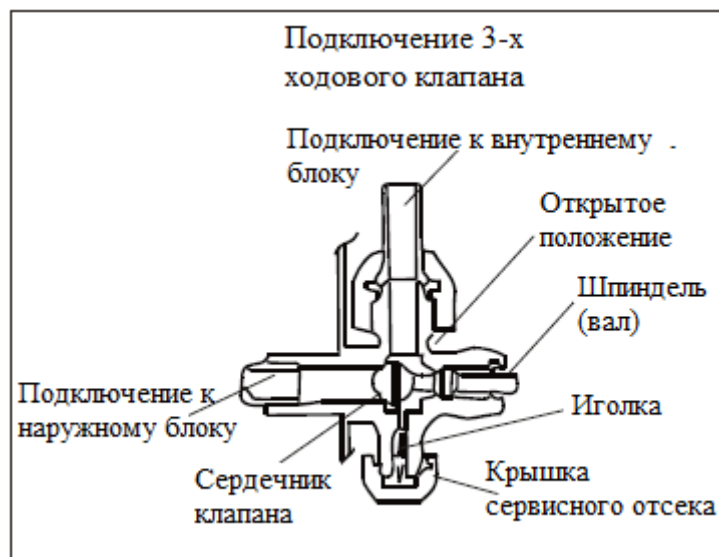

## Проверка работоспособности

1. Закройте стыки внутреннего блока ветрозащитным покрытием и закрепите его изоляционной лентой.
2. Прикрепите выступающую часть сигнального кабеля к трубопроводу или к наружному блоку.
3. Закрепите трубопровод на стене (предварительно обмотав его изоляционной лентой) с помощью зажимов или вставьте их в пластиковые пазы.
4. Заделайте отверстие в стене, через которое проходит трубопровод, чтобы внутрь не попал воздух или вода.

### Проверка внутреннего блока

- Нормально ли работают кнопки включения/выключения и вентилятор?
- Работает ли выбор режимов работы?
- Правильно ли установлены заданное значение и таймер?
- Все индикаторы работают нормально?
- Нормально ли работает заслонка для направления воздушного потока?
- Регулярно ли отводится конденсат?

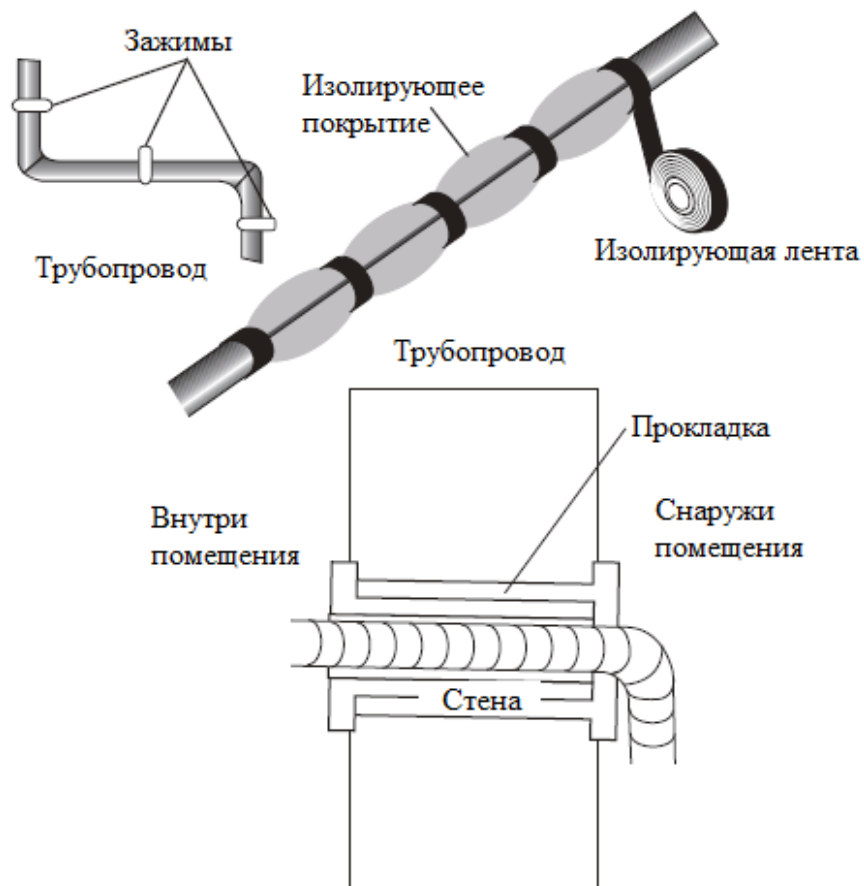

### Проверка наружного блока

- Нет ли каких-либо посторонних шумов или вибраций во время работы?
- Могут ли шум, поток воздуха или отвод конденсата беспокоить соседей?
- Нет ли утечки газа?

**Примечание:** главный пульт управления позволяет запустить компрессор только через три минуты после подачи напряжения в систему.

<b>Производительность модели с фиксированной мощностью (Бте/ч)</b>	<b>7К</b>	<b>9К</b>	<b>12К</b>	<b>15К~18К</b>	<b>21К~24К</b>	<b>28К~36К</b>
Диаметр трубы для подачи жидкости	1/4(ø6)	1/4(ø6)	1/4(ø6)	1/4(ø6)	3/8(ø9,52)	3/8(ø9,52)
Диаметр трубы для подачи газа	3/8(ø9,52)	3/8(ø9,52)	3/8(ø9,52)	1/2(ø12)	5/8(ø15,88)	5/8(ø15,88)
Длина трубы со стандартной загрузкой	3м	3м	3м	4м	4м	4м
Максимальное расстояние между внутренним и наружным блоками	15м	15м	15м	15м	15м	15м
Дополнительная заправка хладагента	20гр/м	20гр/м	20гр/м	20гр/м	30гр/м	30гр/м
Максимальная разница. на уровне между внутренним и наружным блоками	5м	5м	5м	5м	5м	5м
Тип хладагента (1)	R410A/R32	R410A/R32	R410A/R32	R410A/R32	R410A/R32	R410A/R32
			2	32		

<b>Производительность модели инверторного типа (Бте/ч)</b>	<b>9К</b>	<b>12К</b>		<b>15К~18К</b>	<b>21К~24К</b>
Диаметр трубы для подачи жидкости	1/4(ø6)	1/4(ø6)		1/4(ø6)	3/8(ø9,52)
Длина трубы со стандартной загрузкой	3/8(ø9,52)	3/8(ø9,52)	1/2(ø12)	1/2(ø12)	5/8(ø15,88)
Длина трубы со стандартной загрузкой	3м	3м	3м	4м	4м
Максимальное расстояние между внутренним и наружным блоками	15м	15м	15м	15м	15м
Дополнительная заправка хладагента	20гр/м	20гр/м	20гр/м	30гр/м	30гр/м
Максимальная разница. на уровне между внутренним и наружным блоками	5м	5м	5м	5м	5м
Тип хладагента (1)	R410A/R32	R410A/R32	R410A/R32	R410A/R32	R410A/R32

(1) Обратитесь к данным, указанным на табличке с техническими характеристиками на наружном блоке.

## МОМЕНТ ЗАТЯЖКИ ЗАЩИТНЫХ КОЛПАЧКОВ И ФЛАНЦЕВОГО СОЕДИНЕНИЯ

Диаметр трубы	Момент затяжки (N*M)	Прилагаемое усилие	/	Момент затяжки (N*M)
1/4(ø6)	15- 20	Запястьем	Гайка сервисного отверстия	7 – 9
3/8(ø9,52)	31 – 35	Рукой	Защитный колпачок	25 - 30
1/2(ø12)	35 – 45	Рукой	/	
5/8(ø15,88)	75 - 80	Рукой	/	

**Замечание:** приведенные выше технические характеристики приведены только для общей информации, пожалуйста, уточните у специалиста конкретные технические детали, если у вас возникнут какие-либо вопросы.

### Информация для установщика

#### Схема подключения

Для разных моделей схема подключения может отличаться. Пожалуйста, ознакомьтесь со схемами подключения, размещенными на внутреннем и наружном блоках соответственно.

На внутреннем блоке схема подключения размещена под передней панелью;

На внешнем блоке схема подключения наклеена на заднюю сторону крышки наружной ручки.

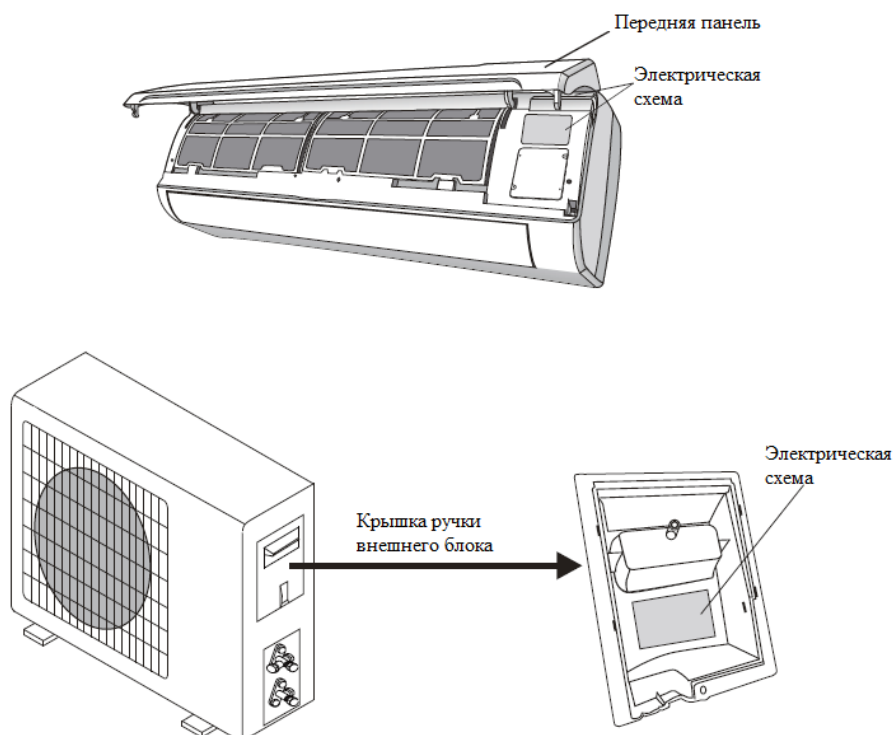

**Примечание:** В некоторых моделях провода или кабели были подключены производителем к основной печатной плате внутреннего блока без клеммной колодки.

## Технические характеристики кабелей

### Модель ON/OFF

Производительность модели (Бте/ч)		5К	7К	9К	12К	15К~18К	21К~24К	28К~36К
		Площадь сечения						
Кабель питания	N	1.0мм <sup>2</sup> AWG18	1.0мм <sup>2</sup> AWG18	1.0мм <sup>2</sup> AWG18	1.0мм <sup>2</sup> (1.5мм <sup>2</sup> ) AWG18 (AWG16)	1.5мм <sup>2</sup> (AWG16)	2.5мм <sup>2</sup> (AWG14 H05RN-F)	4.0мм <sup>2</sup> AWG12
	L	1.0мм <sup>2</sup> AWG18	1.0мм <sup>2</sup> AWG18	1.0мм <sup>2</sup> AWG18	1.0мм <sup>2</sup> (1.5мм <sup>2</sup> ) AWG18 (AWG16)	1.5мм <sup>2</sup> (AWG16)	2.5мм <sup>2</sup> (AWG14 H05RN-F)	4.0мм <sup>2</sup> AWG12
	E	1.0мм <sup>2</sup> AWG18	1.0мм <sup>2</sup> AWG18	1.0мм <sup>2</sup> AWG18	1.0мм <sup>2</sup> (1.5мм <sup>2</sup> ) AWG18 (AWG16)	1.5мм <sup>2</sup> (AWG16)	2.5мм <sup>2</sup> (AWG14 H05RN-F)	4.0мм <sup>2</sup> AWG12
Соединительный кабель питания	N	1.0мм <sup>2</sup>	1.0мм <sup>2</sup>	1.0мм <sup>2</sup>	1.0мм <sup>2</sup> (1.5мм <sup>2</sup> )	1.5мм <sup>2</sup>	0.75мм <sup>2</sup>	0.75мм <sup>2</sup>
	L	1.0мм <sup>2</sup>	1.0мм <sup>2</sup>	1.0мм <sup>2</sup>	1.0мм <sup>2</sup> (1.5мм <sup>2</sup> )	1.5мм <sup>2</sup>	0.75мм <sup>2</sup>	0.75мм <sup>2</sup>
	1	1.0мм <sup>2</sup>	1.0мм <sup>2</sup>	1.0мм <sup>2</sup>	1.0мм <sup>2</sup> (1.5мм <sup>2</sup> )	1.5мм <sup>2</sup>	0.75мм <sup>2</sup>	0.75мм <sup>2</sup>
	2	0.75мм <sup>2</sup>	0.75мм <sup>2</sup>	0.75мм <sup>2</sup>	0.75мм <sup>2</sup>	0.75мм <sup>2</sup>	0.75мм <sup>2</sup>	0.75мм <sup>2</sup>
	3	0.75мм <sup>2</sup>	0.75мм <sup>2</sup>	0.75мм <sup>2</sup>	0.75мм <sup>2</sup>	0.75мм <sup>2</sup>	0.75мм <sup>2</sup>	0.75мм <sup>2</sup>
		0.75мм <sup>2</sup>	0.75мм <sup>2</sup>	0.75мм <sup>2</sup>	0.75мм <sup>2</sup>	0.75мм <sup>2</sup>	0.75мм <sup>2</sup>	0.75мм <sup>2</sup>

### Модель с инвертером

Модель с инвертером		9К	12К	18К~21К	24К
		Площадь сечения			
Кабель питания	N	1.0мм <sup>2</sup> (1.5мм <sup>2</sup> ) AWG18 (AWG16)	1.0мм <sup>2</sup> (1.5мм <sup>2</sup> ) AWG18 (AWG16)	1.5мм <sup>2</sup> (AWG16)	2.5мм <sup>2</sup> (AWG14)
	L	1.0мм <sup>2</sup> (1.5мм <sup>2</sup> ) AWG18 (AWG16)	1.0мм <sup>2</sup> (1.5мм <sup>2</sup> ) AWG18 (AWG16)	1.5мм <sup>2</sup> (AWG16)	2.5мм <sup>2</sup> (AWG14)
	E	1.0мм <sup>2</sup> (1.5мм <sup>2</sup> ) AWG18 (AWG16)	1.0мм <sup>2</sup> (1.5мм <sup>2</sup> ) AWG18 (AWG16)	1.5мм <sup>2</sup> (AWG16)	2.5мм <sup>2</sup> (AWG14)
Соединительный кабель питания	N	1.0мм <sup>2</sup> (1.5мм <sup>2</sup> )	1.0мм <sup>2</sup> (1.5мм <sup>2</sup> )	1.5мм <sup>2</sup> )	0.75мм <sup>2</sup>
	L	1.0мм <sup>2</sup> (1.5мм <sup>2</sup> )	1.0мм <sup>2</sup> (1.5мм <sup>2</sup> )	1.5мм <sup>2</sup> )	0.75мм <sup>2</sup>
	I	1.0мм <sup>2</sup> (1.5мм <sup>2</sup> )	1.0мм <sup>2</sup> (1.5мм <sup>2</sup> )	1.5мм <sup>2</sup> )	0.75мм <sup>2</sup>
		1.0мм <sup>2</sup> (1.5мм <sup>2</sup> )	1.0мм <sup>2</sup> (1.5мм <sup>2</sup> )	1.5мм <sup>2</sup> )	0.75мм <sup>2</sup>

220В: 7К, 9К, 12К, 15К, 16К, 18К, 21К, 24К, 30К - параметр предохранителя внутреннего блока кондиционера составляет 50 Т, 3,15А.

110В: 7К, 9К 12К – параметр предохранителя внутреннего блока кондиционера = 50Т, 3,15А.

125В: 7К, 9К, 12К – параметр предохранителя наружного блока кондиционера = 61Т, 15А

250В: 18К, 21К, 24К – параметр предохранителя наружного блока кондиционера = 65ТS, 25А

## Диагностика неполадок

Кондиционер не работает	Отключено питание/выдернута вилка из розетки
	Поврежден двигатель вентилятора внутреннего/наружного блоков
	Несправен термоманитный выключатель компрессора
	Неисправно защитное устройство или предохранители
	Ослаблены соединения или выдернута вилка из розетки
	Устройство периодически отключается и перестает работать для защиты.
	Напряжение цепи выше допустимого диапазона, происходит короткое замыкание
	Включена функция таймера (отложенного включения/выключения)
Повреждена электронная панель управления	
Странный запах	Загрязнен воздушный фильтр
Звук капающей воды	Обратный поток жидкости в системе циркуляции хладагента
Из воздуховыпускного отверстия выходит мелкодисперсный туман	Это происходит, когда воздух в помещении становится очень холодным, например, при режиме «ОХЛАЖДЕНИЕ» или «ОСУШЕНИЕ/СУШКА»
Слышен странный шум/гудение	Шум может быть вызван расширением или сжатием передней панели из-за перепадов температуры
Недостаточный поток (холодного/горячего) воздуха	Неправильно настроена температура
	Выход или выход воздуха из внутреннего или наружного блока заблокирован
	Воздушный фильтр заблокирован
	Скорость вращения вентилятора установлена на минимальную
	В помещениях есть другие источники тепла
	Отсутствует или произошла утечка хладагента
Устройство не реагирует на команды	Пульт ДУ находится недостаточно близко к внутреннему блоку
	Батарея в пульте ДУ разряжена
	Препятствия между пультом ДУ и приемником сигнала во внутреннем блоке
Дисплей не работает	Активна LED подсветка
	Сбой питания

## НЕМЕДЛЕННО ОТКЛЮЧИТЕ ПРИБОР ОТ ПИТАНИЯ В СЛУЧАЕ ОБНАРУЖЕНИЯ:

Странных и неестественных шумов во время работы.

Неисправности главной панели управления.

Неисправности предохранителей или выключателей.

Разбрызгивания воды или предметов внутри устройства.

Перегрева кабеля или вилки для подключения к сети.

Появления из устройства очень сильного запаха.

### Коды ошибок

В случае возникновения ошибки на дисплее внутреннего блока отображаются следующие коды ошибок:

Типы неисправностей	Код ошибки	Частота мигания наружных индикаторных ламп	Возможные причины и место поломки
Неисправна РСВ плата внутреннего блока	E <sub>d</sub>	/	РСВ платы блоков не взаимодействуют друг с другом
Неисправность связей внутреннего и наружного блоков	E <sub>0</sub>	7	Нет связи или неисправен источник питания между внутренними и внешними основными микросхемами
Неисправность датчика температуры окружающей среды в помещении	E <sub>1</sub>	22	Короткое замыкание или обрыв цепи на плате управления внутреннего блока или датчике
Неисправность внутреннего датчика температуры змеевика	E <sub>2</sub>	23	Короткое замыкание или обрыв цепи на плате управления внутреннего блока или датчике
Неисправность внутреннего вентилятора	E <sub>6</sub>	24	Панель управления внутренним блоком или вентилятор не вращается или имеет ненормальную скорость
Неисправность наружного датчика температуры окружающей среды	E <sub>7</sub>	9	Короткое замыкание или обрыв цепи на плате управления наружным блоком или датчике
Неисправность датчика температуры наружного	E <sub>3</sub>	10	Короткое замыкание или обрыв цепи на плате управления наружным блоком или

змеевика			датчике
Неисправность наружного датчика температуры выхлопных газов	E8	11	Короткое замыкание или обрыв цепи на плате управления наружным блоком или датчике
Неисправность наружного вентилятора	EF	17	Панель управления наружным блоком или вентилятор не вращается или имеет ненормальную скорость вращения
Неисправность внутреннего блока	EE	19	Неисправность панели управления внутренним блоком или модуля EE
Неисправность наружного блока	EH	14	Неисправность панели управления наружным блоком или модуля EE
Неисправность модуля IPM	E9	15	Неисправность платы управления наружным блоком или модуля IPM
Перегрузка компрессора по току	E5	16	Наружная плата управления, давление в системе, модуль IPM, компрессор
Неисправность компрессора при остановке	E5	13	Наружная плата управления, давление в системе, модуль IPM, компрессор
Неправильный запуск компрессора	E5	12	Наружная плата управления, компрессор
Токовая перегрузка модуля PFC	P2	5	Наружная панель управления, или преобразователь напряжения, или модуль IPM
Срабатывает защита от перенапряжения и пониженного напряжения	F3	18	Неисправность наружного блока управления
Защита от высокой температуры выхлопных газов	P4	20	Недостаточная температура выхлопных газов, содержащих фтор, слишком высокая, что приводит к засорению системы
Защита внутреннего змеевика от переохлаждения	P5	21	Защита внутреннего змеевика от переохлаждения

Защита внутреннего нагревательного змеевика от перегрева	P6	6	Защита внутреннего змеевика от переохлаждения
Защита от перегрева наружного змеевика холодильной установки	P7	2	Низкое тепловыделение наружного блока и низкие обороты мотора
Защита от низкого уровня внешнего охлаждения	P8	3	Слишком низкая температура наружного воздуха
Защита наружного блока от переменного тока	F1	25	Наружная панель управления, ток, давление в системе, компрессор
Защита от фазного тока компрессора	F1	26	Наружная панель управления, напряжение питания, давление в системе, компрессор
Защита от высоких температур модуля IPM	F4	28	Наружная панель управления, напряжение питания, давление в системе, компрессор, модуль IPM
Неисправность при проверке пересечения нулевого уровня	E4	/	Панель управления внутренним блоком

**ВНИМАНИЕ!** В случае обнаружение неисправности ни в коем случае не предпринимайте попытки самостоятельной починки прибора. Обратитесь с проблемой в сервисный центр к специалисту.

Информируем вас, что самостоятельный ремонт автоматически снимает действующую гарантию на товар. Благодарим за понимание.

# Гарантийные обязательства на бытовую технику и оборудование Bufett.

## 1. Гарантийный срок.

Гарантия действует со дня приобретения покупателем товара. Гарантийный срок - 12 месяцев с даты покупки.

**2. Гарантия действует** при предъявлении подлинника документа, подтверждающего покупку изделия - чек, а также номер и дата заказа для товаров, купленных в интернет-магазине или маркетплейсе.

В случае установления в течение срока действия гарантийных обязательств дефектов товара, следствием возникновения которых не являлись причины, перечисленные ниже, производитель обязуется отремонтировать либо, если ремонт невозможен, заменить товар.

**Действие гарантии не распространяется** на регулярные проверки, обслуживание и ремонт естественно изнашивающихся частей либо их замену.

**Гарантия не распространяется** на случаи, при которых вред или неисправности возникли вследствие:

- ненадлежащего использования, неправильного монтажа и ввода в эксплуатацию, естественного износа, неправильного или небрежного обращения, использование непригодного вспомогательного оборудования, при наличии механических повреждений в результате падения или сильных ударов;
- химического, электрохимического и электрического воздействия, если они имеют место не по вине поставщика, а также вследствие несоблюдения указаний, изложенных в руководствах по монтажу, эксплуатации и обслуживанию, равно как и ненадлежащих изменений или ремонтных работ, проведенных владельцем оборудования, либо третьим лицом, а также воздействия компонентов других производителей;
- на повреждения, которые возникли по причине загрязнения воздуха из-за обильного осаждения пыли, по причине агрессивного воздействия паров, кислородной коррозии, попадания установки оборудования в непригодных для этого помещениях, либо при продолжении использования оборудования после обнаружения дефекта, при использовании неподходящих для товара запасных частей или расходных материалов;
- несчастных случаев или происшествий или любых причин, на которые производитель не в состоянии оказывать влияние, а также в следствие воздействия молнии, воды, огня, песка и грязи, магнитных полей и ненадлежащей вентиляции.

В случае не обнаружения в изделии неисправностей, все связанные с обслуживанием расходы оплачиваются покупателем.

**Сервисное и гарантийное обслуживание осуществляет компания ООО "Балтик Мастер МСК", г. Москва**

Контакты производителя в Москве:

Сайт: [www.bufett.ru](http://www.bufett.ru)

Тел. +7 (495) 165-08-47



Служба поддержки пользователей

**ПРИЯТНОГО ПОЛЬЗОВАНИЯ!**