

KAMVAS

GT-191/GT-220 V2



GRAPHICS PEN DISPLAY

Краткое руководство пользователя

Обзор товара

ВИД СПЕРЕДИ

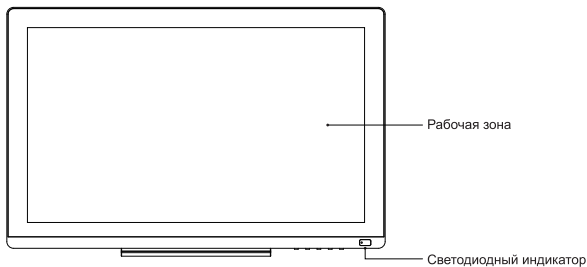

ВИД СЗАДИ

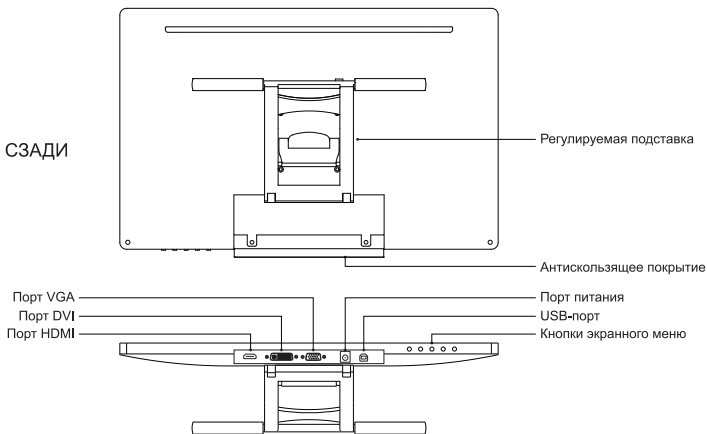

Аксессуары



Перо



Сменные наконечники



Подставка для пера

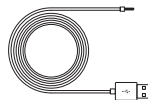

Кабель для зарядки пера

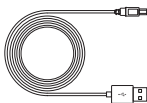

USB-кабель

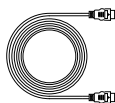

HDMI-кабель

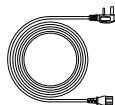

Кабель питания

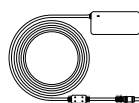

Адаптер питания



Краткое руководство



Гарантийный талон

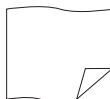

Салфетка для экрана

Настройка дисплея

1. Распакуйте монитор и подставку из упаковки, затем закрепите подставку на задней панели дисплея с помощью прилагаемой отвертки в соответствии со следующей инструкцией.

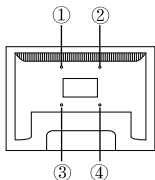

Настройте угол наклона подставки, потянув защелку

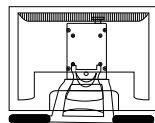
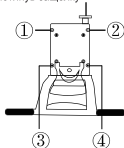

2. Подключите монитор к компьютеру с помощью адаптера питания, HDMI-кабеля и USB-кабеля, как показано ниже.
3. Нажмите кнопку питания для включения дисплея.

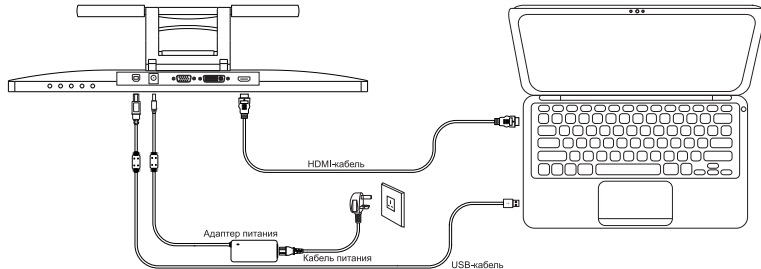

Установка драйвера

1. Пожалуйста, завершите все графические программы перед установкой драйвера.
2. Если ранее на Вашем компьютере использовался другой графический планшет, полностью удалите все драйверы перед началом установки.
3. Убедитесь, что Ваш компьютер соответствует следующим требованиям:
Операционная система: Windows 7 или младше, macOS 10.11 или младше
4. Пожалуйста скачайте драйвер устройства и инструкцию по эксплуатации из интернета по ссылке: **www.huion.com/download**
5. Запустите программу установки драйвера и установите драйвер согласно указаниям.
6. Более подробную информацию Вы можете найти в инструкции по эксплуатации.

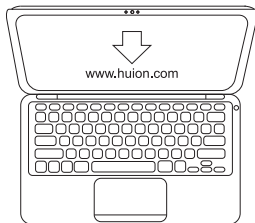

Установка скачиванием

Замена наконечника пера

Для замены наконечника пера используйте пинцет для сменных наконечников расположенный в подставке для пера, как показано на картинке.

①



Поворачивайте подставку против часовой стрелки, чтобы открыть нижнюю крышку

②

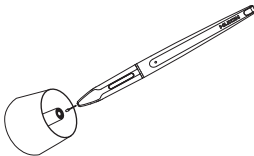

Вставьте наконечник в отверстие (пинцет) и наклоните перо, чтобы вытащить наконечник

③



Вставьте новый наконечник в перо до упора

Зарядка пера

Для зарядки пера подключите кабель для зарядки пера в разъем для зарядки.

Кабель можно подключить к блоку питания компьютера или к дополнительному внешнему аккумулятору.

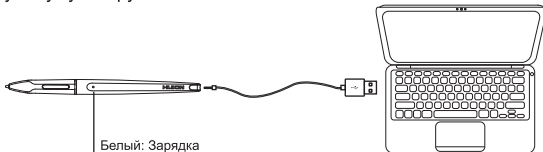

Белый: Зарядка
Оранжевый: Низкий уровень заряда
Свет выкл.: Полная зарядка



 www.huiontab.ru

 +7 926 6929894

 info@huiontab.ru



HUION FACEBOOK



HUION WEBSITE