

Y100WIRELESS

QUICK START GUIDE
GUIDE DE DÉMARRAGE RAPIDE

1

PACKAGE CONTENTS
CONTENU DE LA BOÎTE

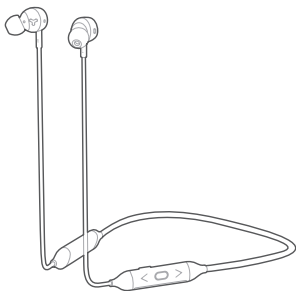

Headphones



Pouch

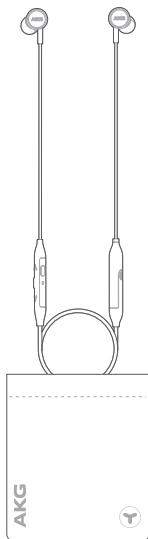

2.2 CHARGING

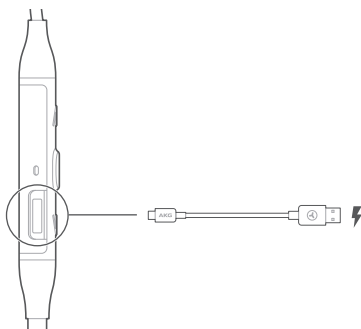

APERÇU / DESCRIPCIÓN GENERAL / VISÃO GERAL / ÜBERSICHT / PANORAMICA / OVERZICHT / OVERSIKT / YLEISKATSAUS / ОБЗОР / ÖVERSIKT / ÖVERSIGT / 概要 / PRZEGLĄD / 개요 / 概覽 / IKHTISAR / نظرة عامة / סקירה כללית

2.1 BOUTONS ET VOYANTS / BOTONES Y LED / BOTÕES E LEDS / TASTEN UND LEDS / PULSANTI E LED / KNOPPEN EN LEDS / KNAPPER OG LYS / PAINIKKEET JA MERKIVALOT / КНОПКИ И ИНДИКАТОРЫ / KNAPPAR OCH LYSDIODER / KNAPPER OG LYSDIODER / ボタンとLED / PRZYCISKI I WSKAŹNIKI LED / 버튼 및 LED / 按钮和 LED / TOMBOL DAN LED / الأزرار ومؤشرات LED / LED לחצנים ומנורות

2.2 RECHARGE / SISTEMA DE CARGA / CARREGAMENTO / LADEVORGANG / RICARICA / OPLADEN / LADER / LATAUS / ЗАРЯДКА / LADDNING / OPLADNING / 充電 / ŁADOWANIE / 충전 / 正在充电 / PENGISIAN DAYA / בטעינה / الشحن

3 BLUETOOTH PAIRING APPAIRAGE BLUETOOTH

3.1 TURN OFF/ON THE HEADPHONE

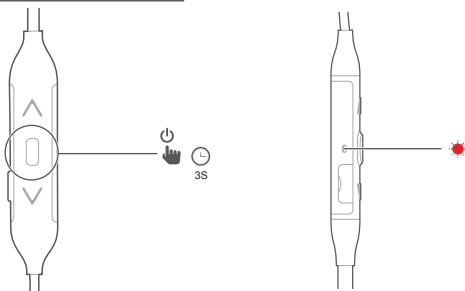

3.2 IF CONNECTING FOR THE FIRST TIME, THE HEADPHONE WILL ENTER PAIRING MODE AUTOMATICALLY AFTER IT IS POWERED ON.

3.3 CONNECT TO BLUETOOTH DEVICE

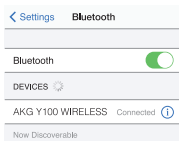

CHOOSE "AKG Y100 WIRELESS" TO
CONNECT

APPARAIRE BLUETOOTH / PAREADO POR BLUETOOTH / EMPARELHAMENTO DO BLUETOOTH / BLUETOOTH-KOPPLUNG / ACCOPPIAMENTO BLUETOOTH / BLUETOOTH BEZIG MET KOPPELEN / BLUETOOTH[®]-PARING. / BLUETOOTH-LAITEPARIN MUODOSTAMINEN / СВЯЗЫВАНИЕ ЧЕРЕЗ BLUETOOTH / PARKOPPLING VIA BLUETOOTH / BLUETOOTH-PARRING Bluetooth / のペアリング / PAROWANIE BLUETOOTH / 블루투스 연결 / 蓝牙配对 / MEMASANGKAN BLUETOOTH / BLUETOOTH 接続 / BLUETOOTH 接続

3.1 ÉTEINDRE/ALLUMER LE CASQUE / APAGAR/ENCENDER LOS AURICULARES / DESLIGAR/LIGAR O FONE DE OUVIDO / KOPFHÖRER AUS/EIN / SPEGNERE/ACCENDERE LA CUFFIE / SCHAKEL DE HOOFDTELEFOON UIT/AAN / SLÅ HODETELEFONENE PÅ/AV / KUJULOKKEIDEN KYTKENTÄ POIS/PÄÄLLE / ВЫКЛ./ВКЛ. НАУШНИКОВ / SLÅ AV/PÅ HÖRLURARNA / SLUK/TÆND HOVEDTELEFONERNE / ヘッドホンの電源オフ/オン / WYŁĄCZANIE/WŁĄCZANIE SŁUCHAWKI / 헤드폰 끄기/켜기 / 关闭/打开耳机 / MEMATIKAN/MENGHIDUPKAN HEADPHONE / כיבוי/הפעלת האוזניות / إيقاف/تشغيل سماعة الرأس

3.2 SI VOUS LE CONNECTEZ POUR LA PREMIÈRE FOIS, LE CASQUE ENTRE AUTOMATIQUEMENT EN MODE D'APPARAIRE IL S'ALLUME AUTOMATIQUEMENT ENSUITE. / CUANDO SE CONECTEN EN MODO D'APPARAIRE EL S'ALLUMA AUTOMÁTICAMENTE EN MODO PAREADO AL ENCENDERLOS. / SE ESTIVER CONECTANDO PELA PRIMEIRA VEZ, O FONE DE OUVIDO ENTRARÁ AUTOMATICAMENTE NO MODO DE EMPARELHAMENTO ASSIM QUE FOR LIGADO. / BEI DER ERSTMALIGEN VERBINDUNG GEHT DER KOPFHÖRER NACH DEM EINSCHALTEN AUTOMATISCH IN DEN KOPPLUNGSMODUS. / ALLA PRIMA CONNESSIONE, GLI AURICOLARI, UNA VOLTA ACCESI, ENTRERANNO AUTOMATICAMENTE IN MODALITÀ DI ABBINAMENTO. / WANNEER U DE EERSTE KEER VERBINDT, ZAL DE HOOFDTELEFOON AUTOMATISCH IN DE PAIRINGMODUS GAAN NADAT HIJ IS INGESCHAKELD. / HVIS DU KOBLER TIL FOR FØRSTE GANG, VIL HODETELEFONENE GÅ TIL PARINGSMODUS AUTOMATISK ETTER AT DU HAR SLÅTT DEM PÅ. / ALLA PRIMA CONNESSIONE, GLI AURICOLARI, UNA VOLTA ACCESI, ENTRERANNO AUTOMATICAMENTE IN MODALITÀ DI ABBINAMENTO. / WANNEER U DE EERSTE KEER VERBINDT, ZAL DE HOOFDTELEFOON AUTOMATISCH IN DE PAIRINGMODUS GAAN NADAT HIJ IS INGESCHAKELD. / HVIS DU KOBLER TIL FOR FØRSTE GANG, VIL HODETELEFONENE GÅ TIL PARINGSMODUS AUTOMATISK ETTER AT DU HAR SLÅTT DEM PÅ. / JOS LIITÄT LAITETTA ENSI KERTAA, KUULOKKEET ASETTUVAT LIITÄMISTILAAN AUTOMAATTISESTI, KUN NE KYTKETÄÄN PÄÄLLE. / ПРИ ПЕРВОМ ВКЛЮЧЕНИИ НАУШНИКИ АВТОМАТИЧЕСКИ ПЕРЕЙДУТ В РЕЖИМ СВЯЗЫВАНИЯ ПОСЛЕ ВКЛЮЧЕНИЯ ПИТАНИЯ. / OM DET ÄR FÖRSTA GANGEN DU ANSLUTER KOMMER HÖRLURARNA ATT GÅ IN I PARKOPPLINGSLÄGE AUTOMATISKT NÄR DE SÄTTS PÅ. / HVIS HOVEDTELEFONERNE TÆNDES FOR FØRSTE GANG, SKIFTER DE AUTOMATISK TIL PARRINGSTILSTAND, NÄR DE ER TÆNDT. / 初めて接続する時、電源を入れるとヘッドホンは自動的にペアリングモードになります。 / PRZY PIERWSZYM ŁĄCZENIU SŁUCHAWKA ROZPOCZNIE PAROWANIE AUTOMATYCZNIE PO WŁĄCZENIU. / 처음 연결하는 경우, 전원이 켜지면 헤드폰은 페어링 모드로 들어갑니다. / 如果是首次连接, 耳机将在开机后自动进入配对模式。 / JIKA MENGHUBUNGAN KONEKSI UNTUK PERTAMA KALINYA, HEADPHONE AKAN MEMASUKI MODE PAIRING SECARA OTOMATIS SETELAH DIHIDUPKAN. / אם זו הפעם הראשונה שמחברים אותן, האוזניות תכנסנה באופן אוטומטי למצב זיווג לאחר ההפעלה. / في وضع الإقران التلقائي بعد تشغيل سماعة الرأس

3.3 CONNEXION À L'APPAREIL BLUETOOTH / CONECTARSE AL DISPOSITIVO BLUETOOTH / CONECTAR AO DISPOSITIVO BLUETOOTH / VERBINDUNG MIT DEM BLUETOOTH-GERÄT / COLLEGAMENTO AL DISPOSITIVO BLUETOOTH / MAAK VERBINDING MET BLUETOOTH-APPARAAT / KOBLE TIL BLUETOOTH-ENHET / YHDISTÄMINEN BLUETOOTH-LAITTEESEEN / подключить устройство BLUETOOTH / ANSLUT TILL BLUETOOTH-ENHET / OPRET FORBINDELSE TIL EN BLUETOOTH-ENHED / Bluetoothデバイスに接続 / ŁĄCZENIE Z URZĄDZENIEM BLUETOOTH / 블루투스 장치 연결 / 连接至蓝牙设备 / MENGHUBUNGAN KE PERANGKAT BLUETOOTH / الاتصال بجهاز Bluetooth / BLUETOOTH 接続 / 接続する

4 BUTTONS FUNCTIONALITY FONCTIONNALITÉ DES BOUTONS

4.1 MUSIC CONTROL

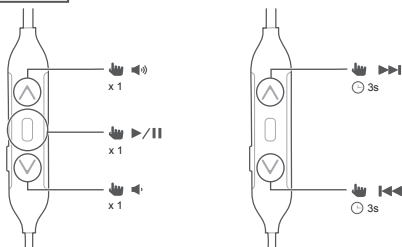

4.2 PHONE CALL

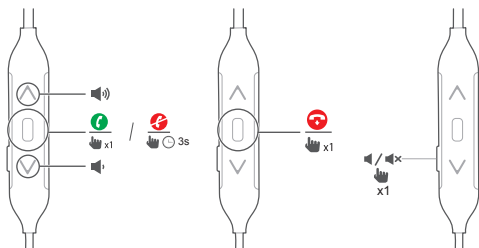

4.3 VOICE ASSISTANT

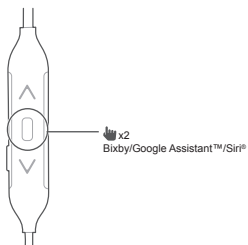

4.4 AMBIENT AWARE

ACTIVATE THE AMBIENT AWARE FEATURE TO STAY IN TOUCH WITH YOUR SURROUNDINGS, WHILE LISTENING TO YOUR MUSIC.

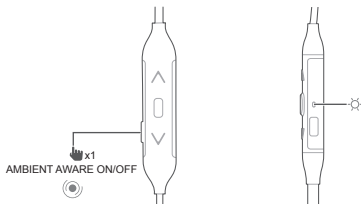

FONCTIONNALITÉ DES BOUTONS / FUNCIONALIDAD DE LOS BOTONES / FUNCIONALIDADE DOS BOTÕES / TASTENFUNKTION / FUNZIONALITÀ DEI PULSANTI / WERKING VAN DE KNOPPEN / KNAEFFUNKSIONALITET / PAINIKKEIDEN TOIMINNOT / ΦΥΝΚΙΟΝΑΛΗΟΧΟΤ ΚΗΟΠΟΚ / KNAPPFUNKTIONALITET / KNAPPERNES FUNKTIONER / ボタンノ機能 / FUNKCJE PRZYCISKÓW / 버튼 기능 / תפקודיות הלחצנים / وظائف الأزرار / 按钮功能 / FUNGSI TOMBOL

4.1 COMMANDE DE LA MUSIQUE / CONTROL DE MÚSICA / CONTROLE DE MÚSICA / MUSIKSTEUERUNG / CONTROLLO MUSICALE / MUZIEKREGELAAR / MUSIKKSTYRING / MUSIIKIN OHJAUS / УПРАВЛЕНИЕ / ВОСПРОИЗВЕДИЕМ МУЗЫКИ / MUSIKKONTROLL / MUSIKBTJENING / 音楽コントロール / STEROWANIE MUZYKA / 음악 제어 / 音乐控制 / KONTROL MUSIK / بقرت موزيكا / عنصر التحكم في الموسيقى

4.2 APPEL TÉLÉPHONIQUE / LLAMADAS / CHAMADA TELEFÓNICA / TELEFONANRUF / CHIAMATA TELEFONICA / TELEFOONGESPREEK / TELEFONSAMTALE / PUHELUN OHJAUS / ТЕЛЕФОННЫЙ ВЫЗОВ / TELEFONSAMTAL / TELEFONOPKALD / 通話 / POŁĄCZENIA TELEFONICZNE / 전화 통화 / 电话 / PANGGILAN TELEPON / مكالمة هاتفية / שיחת טלפון

4.3 ASSISTANT VOCAL ASISTENTE DE VOZ / ASSISTENTE DE VOZ / SPRACHASSISTENT / ASSISTENTE VOCALE / STEMASSISTENT / TALEASSISTENT / ÄÄNIÄVUSTUS / ГОЛОСОВОЙ ПОМОЩНИК / RÖSTASSISTENT / STEMMEASSISTENT / 音声アシスタント / ASYSTENT GŁOSOWY / 보이스 어시스턴트 / 语音助手 / ASISTEN SUARA / المساعد الصوتي / 语音助手

4.4 AJUSTEMENT DE L'ENVIRONNEMENT / "ATENTO A LO QUE LE RODEA" / SOM AMBIENTE / AMBIENT AWARE / PERCEZIONE AMBIENTALE / OMGIVINGSBEWUST / OMGIVELSESTILPASNING / AMBIENT AWARE -TILA / AMBIENT AWARE / AMBIENT AWARE / OMGIVELSESFØLSOMHED / アンビエントアウェア / ŚWIADOMOŚĆ OTOCZENIA / 주변 인식 기능 / 环境感知 / SADAR LINGKUNGAN / الوعي بالأجواء المحيطة / (AMBIENT AWARE) מדעות לסביבה

ACTIVER LA FONCTION D'AJUSTEMENT DE L'ENVIRONNEMENT POUR RESTER EN CONTACT AVEC VOTRE ENVIRONNEMENT IMMÉDIAT TOUT EN ÉCOUTANT VOTRE MUSIQUE. / ACTIVE LA FUNCIÓN "ATENTO A LO QUE LE RODEA" PARA ESTAR ATENTO A SU ALREDEDOR MIENTRAS ESCUCHA MÚSICA. / ATIVE O RECURSO DE SOM AMBIENTE PARA CONTINUAR ATENTO AOS SONS DO AMBIENTE ENQUANTO ESCUTA SUAS MÚSICAS. / AKTIVIEREN SIE DIE AMBIENT-AWARE-FUNKTION, UM BEIM MUSIKHÖREN WEITERHIN UMGEBUNGSGERÄUSCHE WAHRNEHMEN ZU KÖNNEN. / IMMERGITI NELL'AMBIENTE CHE TI CIRCONDA ASCOLTANDO LA TUA MUSICA CON LA FUNZIONE DI PERCEZIONE AMBIENTALE ATTIVA. / ACTIVEER DE FUNCTIE OMGEVINGSBEWUST OM IN CONTACT TE BLIJVEN MET UW OMGEVING, TERWIJL U NAAR UW MUZIEK LUISTERT. / AKTIVER FUNKSJONEN FOR OMGIVELSESTILPASNING FOR Å VÆRE I KONTAKT MED OMGIVELSENE MENS DU LYTTET TIL MUSIKK. / AMBIENT AWARE -TILAN AVULLA VOIT PYSYÄ TIETOISENA YMPÄRISTÖSI ÄÄNISTÄ MUSIIKIN KUUNTELUN AIKANA. / ВКЛЮЧИТЬ ФУНКЦИЮ AMBIENT AWARE, ЧТОБЫ НЕ ТЕРЯТЬ СВЯЗЬ С ОКРУЖАЮЩИМ МИРОМ ВО ВРЕМЯ ПРОСЛУШИВАНИЯ МУЗЫКИ. / AKTIVERA FUNKTIONEN "AMBIENT AWARE" FÖR ATT HA FORTSATT KOLL PÅ DIN OMGIVNING MEDAN DU LYSSNAR PÅ MUSIK. / AKTIVÉR OMGIVELSESFØLSOMHED FOR AT BEVARE KONTAKTEN MED DINE OMGIVELSER, MENS DU LYTTET TIL DIN MUSIK. / アンビエントアウェア (周囲の環境音の聞こえやすさ) をオンにすると、音楽を聴きながら周囲の状況も把握できます。 / AKTYWUJ FUNKCJĘ „ŚWIADOMOŚĆ OTOCZENIA”, ABY NIE TRACIĆ KONTAKTU Z OTOCZENIEM PODCZAS SŁUCHANIA MUZYKI. / 음악을 듣는 동안에도 주변을 인식하려면 주변 인식 기능을 활성화합니다. / 启用环境感知功能, 畅享音乐之时也能随时感知周边的环境。 / MENGAKTIFKAN FITUR SADAR LINGKUNGAN UNTUK TETAP TERHUBUNG DENGAN LINGKUNGAN KETIKA MENDENGARKAN MUSIK ANDA. / הפעלה את אפשרות המדעות לסביבה (AMBIENT AWARE) על מנת לשמור על קשר עם הסביבה שלכם תוך כדי האזנה למוזיקה. / تم تنشيط ميزة الوعي بالأجواء المحيطة لتظل متصلاً بالأجواء المحيطة بك أثناء الاستماع إلى الموسيقى.

5 SEAMLESSLY SWITCH BETWEEN DEVICES COMMUTATION AISÉE ENTRE LES APPAREILS

5.1 PAIR AND CONNECT THE HEADPHONE WITH THE 1ST DEVICE
(SEE SECTION 3 BLUETOOTH PAIRING)

5.2 PAIR AND CONNECT THE HEADPHONE WITH THE 2ND BLUETOOTH DEVICE

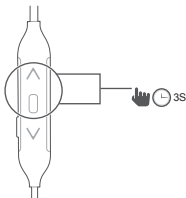

5.3 CONNECT TO BLUETOOTH DEVICE

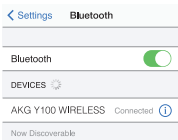

CHOOSE "AKG Y100 WIRELESS" TO CONNECT

INTERCAMBIO PERFECTO ENTRE DISPOSITIVOS / ALTERNA ENTRE DUAS FONTES DE SINAL / NAHTLOSES UMSCHALTEN ZWISCHEN GERÄTEN / PASSAGGIO IMMEDIATO FRA DIVERSI DISPOSITIVI / PROBLEEMLOOS SCHAKELLEN TUSSEN APPARATEN / SØMLØS VEKSLING MELLOM ENHETER / SAUMATON VAHITO LAITTEIDEN VÄLILLÄ / С ЛЕГКОСТЬЮ ПЕРЕКЛЮЧАЙТЕСЬ МЕЖДУ УСТРОЙСТВАМИ / SÖMLÖS VÄXLING MELLAN ENHETERNA / SKIFT PROBLEMFRIT MELLE ENHEDER / デバイス間のシームレスな切り替え / Z ŁATWOŚCIĄ PRZEŁĄCZAJ SIĘ MIĘDZY URZĄDZENIAMI / 끊임없는 장치 전환 / 设备间无缝切换 / BERALIH ANTARPERANGKAT TANPA HAMBATAN / التحولفة الحلقه بين منسجريم / ساسة التبديل بين جهازين

5.1 APPAREZ ET CONNECTEZ LE CASQUE AVEC LE 1ER APPAREIL (VOIR LA SECTION 3 APPAIRAGE BLUETOOTH) / EMPAREJE Y CONECTE LOS AURICULARES CON EL PRIMER DISPOSITIVO (CONSULTE LA SECCIÓN 3 SOBRE PAREADO POR BLUETOOTH). / EMPARELHE E CONECTE O FONE DE OUVIDO AO 1º DISPOSITIVO (VEJA A SEÇÃO 3 - EMPARELHAMENTO DE BLUETOOTH) / KOPPLUNG MIT DEM 1. GERÄT (SIEHE ABSCHNITT 3 „BLUETOOTH-KOPPLUNG“) KOPPELN UND VERBINDEN / ACCORPIA E COLLEGA LE CUFFIE CON IL 1° DISPOSITIVO (VEDERE SEZIONE 3 ABBINAMENTO BLUETOOTH) / KOPPEL EN VERBIND DE HOOFDTELEFOON MET HET 1STE APPARAAT (ZIE SECTIE 3 OVER BLUETOOTH PAIRING) / PARE OG KOBLE HODETELEFONENE TIL FØRSTE ENHET (SE AVSNITT 3 OM BLUETOOTH-PARING) / LIITÄ KUULOKKEET ENSIMMÄISEEN LAITTEESEEN (KS. OSIO 3, BLUETOOTH-LIITÄMINEN) / СВЯЖИТЕ И ПОДКЛЮЧИТЕ НАУШНИКИ К ПЕРВОМУ УСТРОЙСТВУ (СМ. РАЗДЕЛ 3 «СВЯЗЫВАНИЕ ЧЕРЕЗ BLUETOOTH») / KOPPLA SAMMAN OCH ANSLUT HÖRLURARNA MED DEN 1: A ENHETEN (SE AVSNITT 3, PARKOPPLING VIA BLUETOOTH) / PAR OG TILSLUT HOVEDTELEFONERNE MED DEN FØRSTE ENHED (SE AFSNIT 3, BLUETOOTH-PARRING) / 1台目のデバイスとヘッドホンをペアリングし、接続します(セクション3「Bluetoothのペアリング」を参照してください) / SPARUJ I POŁĄCZ SŁUCHAWKĘ Z 1. URZĄDZENIEM (ZOB. PUNKT 3, PAROWANIE BLUETOOTH) / 헤드폰을 첫 번째 장치와 페어링하여 연결합니다(섹션 3 블루투스 페어링 참조) / 配对并将此耳机与第 1 台设备连接(查看第 3 节蓝牙配对) / MEMASANGKAN DAN MENGHUBUNGANKAN HEADPHONE DENGAN PERANGKAT PERTAMA (LIHAT BAGIAN 3 MEMASANGKAN BLUETOOTH) / זוגנו ותברור את האוזניות למכשיר הראשון (ראו סעיף 3 לזיווג BLUETOOTH) / تم يقران سماعة الرأس وتوصيلها بالجهاز الأول (الفرع القسم 3 يقران BLUETOOTH)

5.2

APPAIREZ ET CONNECTEZ LE CASQUE AVEC LE 2ÈME APPAREIL BLUETOOTH / EMPAREJE Y CONECTE LOS AURICULARES CON EL SEGUNDO DISPOSITIVO BLUETOOTH. / EMPARELHE E CONECTE O FONE DE OUVIDO AO 2º DISPOSITIVO BLUETOOTH / KOPFHÖRER MIT DEM 2. BLUETOOTH-GERÄT KOPPELN UND VERBINDEN / ACCOPPIA E COLLEGA LE CUFFIE CON IL 2º DISPOSITIVO BLUETOOTH / KOPPEL EN VERBIND DE HOOFDTELEFOON MET HET 2E BLUETOOTH-APPARAAT / PARE OG KOBLE HODETELEFONENE TIL DEN ANDRE BLUETOOTH-ENHETEN / LIITÄ KUULOKKEET TOISEEN BLUETOOTH-LAITTEeseen / СВЯЖИТЕ И ПОДКЛЮЧИТЕ НАУШНИКИ КО ВТОРОМУ УСТРОЙСТВУ / KOPPLA SAMMAN OCH ANSLUT HÖRLURARNA MED DEN 2: A BLUETOOTH-ENHETEN / PAR OG TILSLUT HOVEDTELEFONERNE MED DEN ANDEN BLUETOOTH-ENHED / 2台目のBluetoothデバイスとヘッドホンペアリングし、接続します / SPARUJ I POŁĄCZ SŁUCHAWKĘ Z 2. URZĄDZENIEM / 헤드폰을 두 번째 블루투스 장치와 페어링하여 연결합니다 / 配对并将此耳机与第 2 台蓝牙设备连接 / MEMASANGKAN DAN MENGHUBUNGKAN HEADPHONE DENGAN PERANGKAT BLUETOOTH KEDUA / זונוג וחברו את האוזניות למכשיר עם Bluetooth / تم بقران سماعة الرأس وتوصيلها بجهاز Bluetooth الثاني

5.3

CONNEXION À L'APPAREIL BLUETOOTH / CONECTARSE AL DISPOSITIVO BLUETOOTH / CONECTAR AO DISPOSITIVO BLUETOOTH / VERBINDUNG MIT DEM BLUETOOTH-GERÄT / COLLEGAMENTO AL DISPOSITIVO BLUETOOTH / MAAK VERBINDING MET BLUETOOTH-APPARAAT / KOBLE TIL BLUETOOTH-ENHET / YHDISTÄMINEN BLUETOOTH-LAITTEeseen / ПОДКЛЮЧИТЬ УСТРОЙСТВО BLUETOOTH / ANSLUT TILL BLUETOOTH-ENHET / OPRET FORBINDELSE TIL EN BLUETOOTH-ENHED / Bluetoothデバイスに接続 / ŁĄCZENIE Z URZĄDZENIEM BLUETOOTH / 블루투스 장치 연결 / 连接至蓝牙设备 / MENGHUBUNGKAN KE PERANGKAT BLUETOOTH / BLUETOOTH الاتصال / BLUETOOTH חיבור

ITEMS TO NOTE

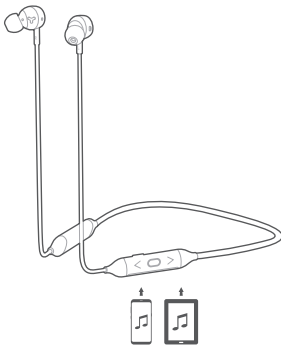

- A. MAXIMUM 2 DEVICES CAN BE CONNECTED SIMULTANEOUSLY
- B. TO SWITCH MUSIC SOURCE, PAUSE THE MUSIC ON THE CURRENT DEVICE AND SELECT PLAY ON THE 2ND DEVICE.
- C. PHONE CALLS WILL ALWAYS TAKE PRIORITY.
- D. IF ONE DEVICE GOES OUT OF BLUETOOTH RANGE OR POWERS OFF, YOU MAY NEED TO MANUALLY RECONNECT THE REMAINING DEVICE.

INFORMATIONS À RETENIR / OBSERVACIONES / ITENS A SE OBSERVAR / ANMERKUNGEN / TENERE PRESENTE QUANTO SEGUE / DINGEN OM REKENING MEE TE HOUDEN / MERK / HUOMOITAVAT ASIAT / ОБРАТИТЕ ВНИМАНИЕ НА СЛЕДУЮЩИЕ ПУНКТЫ / OBSERVERA / TING, DU BØR VÆRE OPMÆRKSOM PÅ / 注記 / WAZNE WSKAZÓWKI / 참고할 사항 / 注意事項 / HAL-HAL YANG HARUS DIPERHATIKAN / نقاط يجب مراعاتها / פרטים שכדאי לזכור

- A. 2 APPAREILS AU MAXIMUM PEUVENT ÊTRE CONNECTÉS EN MÊME TEMPS
- B. POUR CHANGER DE SOURCE DE MUSIQUE, METTEZ LA MUSIQUE EN PAUSE SUR L'APPAREIL ACTUEL ET SÉLECTIONNEZ LECTURE SUR LE 2ÈME APPAREIL.
- C. LES APPELS TÉLÉPHONIQUES ONT TOUJOURS LA PRIORITÉ.
- D. SI UN APPAREIL PERD LE SIGNAL BLUETOOTH OU S'ÉTEINT, VOUS DEVEZ RECONNECTER MANUELLEMENT L'APPAREIL RESTANT.

- A. SE PUEDE CONECTAR A LA MISMA VEZ UN MÁXIMO DE DOS DISPOSITIVOS.
- B. PARA CAMBIAR LA FUENTE DE MÚSICA, PAUSE LA MÚSICA EN EL DISPOSITIVO ACTUAL Y SELECCIONE REPRODUCIR EN EL SEGUNDO DISPOSITIVO.
- C. LAS LLAMADAS DE TELEFONO SIEMPRE TENDRÁN PRIORIDAD.
- D. SI UN DISPOSITIVO SE ALEJA DEL RANGO DEL BLUETOOTH O SE APAGA, ES POSIBLE QUE SEA NECESARIO CONECTAR EL OTRO DISPOSITIVO MANUALMENTE.

- A. NO MÁXIMO 2 DISPOSITIVOS PODEM SER CONECTADOS SIMULTANEAMENTE
- B. PARA TROCAR A FONTE DE SOM, PAUSE A MÚSICA NO DISPOSITIVO ATUAL E SELECCIONE PLAY (REPRODUZIR) NO 2º DISPOSITIVO.
- C. CHAMADAS TELEFÓNICAS SEMPRE SERÃO PRIORIZADAS.
- D. SE UM DISPOSITIVO SAIR DO ALCANCE DO BLUETOOTH OU FOR DESLIGADO, VOCÊ PODE PRECISAR RECONECTAR MANUALMENTE O OUTRO DISPOSITIVO.

- A. ES KÖNNEN MAXIMAL ZWEI GERÄTE GLEICHZEITIG VERBUNDEN WERDEN.
- B. FÜR DIE UMSCHALTUNG DER MUSIKQUELLE PAUSIEREN SIE DIE MUSIK AM AKTUELLEN GERÄT UND WÄHLEN DIE WIEDERGABE AM 2. GERÄT.
- C. TELEFONGESPRÄCHE HABEN IMMER VORRANG.
- D. WENN EIN GERÄT DEN BLUETOOTH-EMPFANGSBEREICH VERLÄSST ODER AUSGESCHALTET WIRD, MÜSSEN SIE DAS VERBLEIBENDE GERÄT MANUELL ERNEUT VERBINDEN.

- A. È POSSIBILE COLLEGARE SIMULTANEAMENTE UN MASSIMO DI 2 DISPOSITIVI
- B. PER PASSARE DA UNA SORGENTE AUDIO ALL'ALTRA, METTERE IN PAUSA LA MUSICA SUL DISPOSITIVO CORRENTE E SELEZIONARE PLAY SUL SECONDO DISPOSITIVO.
- C. LE CHIAMATE TELEFONICHE HANNO SEMPRE LA PRIORITÀ.
- D. SE UN DISPOSITIVO SI TROVA AL DI FUORI DEL RAGGIO DI AZIONE DEL BLUETOOTH O SI SPENGE, POTREBBE RENDERSI NECESSARIO RICOLLEGARE L'ALTRO DISPOSITIVO MANUALMENTE.

- A. ER KUNNEN MAXIMAAL 2 APPARATEN TEGELIJKERTIJD WORDEN AANGESLOTEN
- B. OM DE MUZIEKBRON TE WIJZIGEN, PAUZEERT U DE MUZIEK OP HET HUIDIGE APPARAAT EN SELECTEERT U AFSPLEN OP HET 2E APPARAAT.
- C. TELEFONGESPREKKEN ZULLEN ALTIJD VOORRANG KRIJGEN.
- D. INDIEN EEN APPARAAT UIT DE BLUETOOTH-REEKS GAAT OF WORDT UITGESCHAKELD, KAN HET ZIJN DAT U HET OVERBLIVENDE APPARAAT HANDMATIG OPNIEUW MOET VERBINDEN. MANUALMENTE.

- A. MAKS. TO ENHETER KAN KOBLES TIL SAMTIDIG
- B. FOR Å BYTTE MUSIKKILDE SETTER DU MUSIKKEN PÅ DEN NÅVÆRENDE ENHETEN PÅ PAUSE OG VELGER AVSPILLING PÅ DEN ANDRE ENHETEN.
- C. TELEFONANROP VIL ALLTID HA PRIORITET.
- D. HVIS EN ENHET FALLER UTENFOR BLUETOOTH-REKKEVIDDEN ELLER SLÅR SEG AV, MÅ DU KANSKJE KOBLE TIL DEN GJENVÆRENDE ENHETEN MANUELT. MANUALMENTE.

- A. SAMANAIKAINEN YHTEYS VOIDAAN MUODOSTAA ENINTÄÄN KAHTIEN LAITTEESIEN
- B. VAIHDA LÄHDETTÄ KESKEYTTÄMÄLLÄ MUSIIKIN TOISTO KÄYTTÖSSÄ OLEVALLA LAITTEELLA JA PAINAMALLA TOISEN LAITTEEN TOISTOPAINIKETTA.
- C. SAAPUVAT PUHELUT PRIORISOIDAAN AINA ENSISJAJAISIKSI.
- D. JOS LAITTEISTA TOINEN SIIRTYY BLUETOOTHIN KANTAMAN ULKOPUOLELLE TAI SAMMUU, JÄLJELLE JÄÄVÄ LAITE TÄYTYY EHKÄ YHDISTÄÄ MANUAALISESTI.

- A. ОДНОВРЕМЕННО МОЖНО ПОДКЛЮЧИТЬ НЕ БОЛЬШЕ ДВУХ УСТРОЙСТВ
- B. ЧТОБЫ ПЕРЕКЛЮЧИТЬ ИСТОЧНИК ВОСПРОИЗВЕДЕНИЯ МУЗЫКИ, НАЖМИТЕ КНОПКУ «ПАУЗА» НА ТЕКУЩЕМ УСТРОЙСТВЕ И КНОПКУ «ВОСПРОИЗВЕДЕНИЕ» НА ВТОРОМ УСТРОЙСТВЕ.
- C. ТЕЛЕФОННЫЕ ВЫЗОВЫ ВСЕГДА В ПРИОРИТЕТЕ.
- D. ЕСЛИ НА ОДНОМ ИЗ УСТРОЙСТВ ВЫКЛЮЧИТСЯ ПИТАНИЕ ИЛИ ОНО ОКАЖЕТСЯ ВНЕ ПРЕДЕЛОВ ДОСЯГАЕМОСТИ BLUETOOTH, ТО МОЖЕТ ПОНАДОБИТЬСЯ ПОВТОРНОЕ ПОДКЛЮЧЕНИЕ ВТОРОГО УСТРОЙСТВА ВРУЧНУЮ.

- A. MAX. 2 ENHETER KAN ANSLUTAS SAMTIDIGT
- B. FÖR ATT BYTA MUSIKKÄLLA PAUSAR DU MUSIKEN PÅ AKTUELL ENHET OCH VÄLJER UPPSPELNING PÅ DEN 2: A ENHETEN.
- C. TELEFONSAMTAL HAR ALLTID HÖGSTA PRIORITET.
- D. OM EN ENHET HAMNAR UTANFÖR RÄCKVIDDEN FÖR BLUETOOTH ELLER STÄNGS AV, KAN DU BEHÖVA ÅTERANSLUTA DEN ANDRA ENHETEN FÖR HAND.

- A. DER KAN MAKSIMALT TILSLUTTES 2 ENHEDER PÅ ÉN GANG
- B. HVIS DU VIL SKIFTE MUSIKKILDE, SKAL DU SÆTTE MUSIKKEN PÅ PAUSE PÅ DEN AKTUELLE ENHED OG VÆLGE AFSPILNING PÅ DEN ANDEN ENHED.
- C. TELEFONOPKALD VIL ALLTID HAVE FØRSTEPRIORITET.
- D. HVIS ÉN ENHED KOMMER UDEN FOR BLUETOOTH-RÆKKEVIDDE ELLER SLUKKES, SKAL DU MULIGVIS TILSLUTTE DEN ANDEN ENHED MANUELT.

- A. 同時に最大2台のデバイスを接続できます。
B. 音源を切り替える場合は、現在のデバイスで音楽を停止し、2台目のデバイスで再生を選択します。
C. 常に通話が優先されます。
D. 一台のデバイスがBLUETOOTHの範囲外のなった場合や、電源がオフになった際は、もう一台のデバイスを手動で再接続する必要があります。

- A. MOŻLIWE JEST POŁĄCZENIE MAKSYMALNIE 2 URZĄDZEŃ RÓWNOCZEŚNIE.
B. ABY ZMIENIĆ ŹRÓDŁO MUZYKI, ZATRZYMAJ ODTWARZANIE NA UŻYWANYM AKTUALNIE URZĄDZENIU I WŁĄCZ MUZYKĘ NA DRUGIM URZĄDZENIU.
C. POŁĄCZENIA TELEFONICZNE ZAWSZE MAJĄ PIERWSZENSTWO.
D. JEŚLI JEDNO Z URZĄDZEŃ ZNAJDZIE SIĘ POZA ZASIĘGIEM ŁĄCZNOŚCI BLUETOOTH LUB WYŁĄCZY SIĘ, MOŻE BYĆ KONIECZNE MANUALNE POŁĄCZENIE DRUGIEGO URZĄDZENIA.

- A. 최대 2대의 장치를 동시에 연결할 수 있습니다.
B. 음악 소스를 바꾸려면, 현재 장치에서 음악을 일시 정지하고 두 번째 장치에서 재생을 선택합니다.
C. 항상 전화 통화가 우선합니다.
D. 하나의 장치가 블루투스 범위에서 벗어나거나 전원이 꺼질 경우, 나머지 장치를 수동으로 연결해야 할 수 있습니다.

- A. 可以同时连接最多 2 台设备
B. 如需切换音乐源, 暂停播放当前设备的音乐, 并选择播放第 2 台设备。
C. 电话始终优先。
D. 如果有一台设备不在蓝牙范围内, 或者已关机, 您可能需要手动连接另一台设备。

- A. MAKSIMUM 2 PERANGKAT DAPAT DIHUBUNGKAN SECARA BERSAMAAN
B. UNTUK MENGALIHKAN SUMBER MUSIK, HENTIKAN MUSIK PADA PERANGKAT LUNAK SEJENAK DAN PILIH PUTAR PADA PERANGKAT KEDUA.
C. PANGGILAN TELEPON AKAN SELALU DIPRIORITASKAN.
D. JIKA SATU PERANGKAT KELUAR DARI JARAK JANGKAU BLUETOOTH ATAU DAYA LISTRIK MATI, ANDA MUNGKIN PERLU MENGHUBUNGKAN KEMBALI DENGAN PERANGKAT LAINNYA SECARA MANUAL.

- א. ניתן לחבר בו-זמנית 2 מכשירים לכל היותר
ב. על מנת לעבור למקור מוזיקה אחר, השתהו את המוזיקה במכשיר המוכי ובחרו לנגן את המוזיקה במכשיר השני.
ג. שיחות טלפון תמיד יקבלו קדימות.
ד. אם מכשיר אחד יצא מתחום קליטת BLUETOOTH או כבה, ייתכן שתצטרכו לחבר מחדש באופן ידני את המכשיר הנותר.

- أ. يمكن توصيل جهازين كحد أقصى في آن واحد
ب. لتغيير مصدر الموسيقى، قم بإيقاف الموسيقى مؤقتًا على الجهاز الحالي وحدد "تشغيل" على الجهاز التالي.
ج. ستحظى المكالمات الهاتفية بالأولوية دائمًا.
د. في حالة خروج جهاز من نطاق BLUETOOTH أو إيقاف تشغيله، قد تحتاج إعادة توصيل الجهاز الآخر يدويًا.

6 RESET THE DEVICE

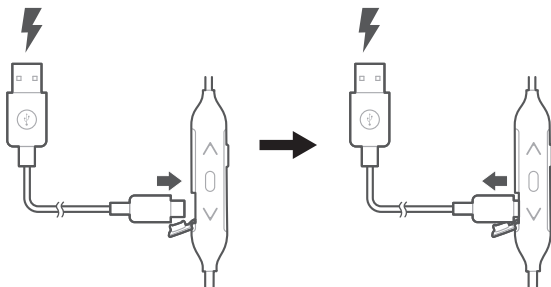

6 LED BEHAVIOUR COMPOURTEMENT DES VOYANTS

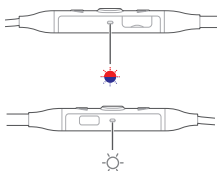

●	Ⓜ	ON AMBIENT AWARE ON
○	Ⓜ	OFF AMBIENT AWARE OFF

☀	Ⓜ	FAST POWER ON
☀	Ⓜ	FAST POWER OFF
⚡	Ⓜ	SLOW NO BT CONNECTED
⚡	Ⓜ	FAST BT PAIRING
●	Ⓜ	ON BT CONNECTED
☀	🔋	SLOW LOW BATTERY
○	🔋	OFF CHARGING COMPLETE
●	🔋	ON CHARGING IN PROGRESS

COMPOURTEMENT DES VOYANTS / COMPORTAMIENTO DE LOS LED / COMPORTAMENTO DO LED / LED-
VERHALTEN / FUNZIONAMENTO DEL LED / LED-GEDRAG / LED-STATUS / MERKIVALON TOIMINTA / СИГНАЛЫ
СВЕТОДИОДНОГО ИНДИКАТОРА / LYSDIODERNAS FUNKTIONER / LYSDIODEFUNKTION / LEDの動作 /
DZIAŁANIE WSKAŹNIKA LED / LED 상태 / LED 効果 / PERILAKU LED /

☀	Ⓜ	RAPIDE MISE EN MARCHÉ
☀	Ⓜ	RAPIDE ARRÊT
⚡	Ⓜ	LENT BLUETOOTH NON CONNECTÉ
⚡	Ⓜ	RAPIDE APPAIRAGE BLUETOOTH
●	Ⓜ	ALLUMÉ BLUETOOTH CONNECTÉ
☀	🔋	LENT BATTERIE FAIBLE
○	🔋	ÉTEINT CHARGE COMPLÈTE
●	🔋	ALLUMÉ CHARGE EN COURS

●	Ⓜ	ALLUMÉ ACTIVATION DE L'AJUSTEMENT DE L'ENVIRONNEMENT
○	Ⓜ	ÉTEINT DÉSACTIVATION DE L'AJUSTEMENT DE L'ENVIRONNEMENT

☀	Ⓜ	RÁPIDO ENCENDIDO
☀	Ⓜ	RÁPIDO APAGADO
⚡	Ⓜ	LENTO SIN BT ACTIVADO
⚡	Ⓜ	RÁPIDO PAREADO POR BT
●	Ⓜ	ENCENDIDO (ON) BT ACTIVADO
☀	🔋	LENTO BATERÍA BAJA
○	🔋	APAGADO (OFF) CARGA COMPLETADA
●	🔋	ENCENDIDO (ON) CARGA EN CURSO

●	Ⓜ	ENCENDIDO (ON) "ATENTO A LO QUE LE RODEA" ACTIVADO
○	Ⓜ	APAGADO (OFF) "ATENTO A LO QUE LE RODEA" DESACTIVADO

		RÁPIDO POWER ON (Ligado)
		RÁPIDO POWER OFF (Desligado)
		DEVAGAR NENHUM BT CONECTADO
		RÁPIDO EMPARELHAMENTO BT
		LIGADO BT CONECTADO
		DEVAGAR BATERIA BAIXA
		DESLIGADO CARREGAMENTO COMPLETO
		LIGADO CARREGAMENTO EM CURSO
		LIGADO SOM AMBIENTE LIGADO
		DESLIGADO SOM AMBIENTE DESLIGADO

		SCHNELL EINSCHALTEN
		SCHNELL AUSSCHALTEN
		LANGSAM KEINE BT-VERBINDUNG
		SCHNELL BT-KOPPLUNG
		EIN BT-VERBINDUNG HERGESTELLT
		LANGSAM AKKU SCHWACH
		AUS LADEN ABGESCHLOSSEN
		EIN LADEN
		EIN AMBIENT AWARE EIN
		AUS AMBIENT AWARE AUS

		VELOCE ACCENSIONE
		VELOCE SPEGNIMENTO
		LENTO BT NON CONNESSO
		VELOCE ACCOPPIAMENTO BT
		ON BT CONNESSO
		LENTO BATTERIA QUASI SCARICA
		OFF CARICA COMPLETA
		ON CARICA IN CORSO
		ON PERCEZIONE AMBIENTALE ON
		OFF PERCEZIONE AMBIENTALE OFF

		SNEL INSCHAKELEN
		SNEL UITSCHAKELEN
		LANGZAAM GEEN BT AANGESLOTEN
		SNEL BT BEZIG MET KOPPELEN
		AAN BT AANGESLOTEN
		LANGZAAM BATTERIJ BIJNA LEEG
		OFF (UIT) OPLADEN VOLTOOID
		AAN OPLADEN BEZIG
		AAN OMGEVINGSBEWUST AAN
		OFF (UIT) OMGEVINGSBEWUST UIT

		RASK PÅSLÄTT
		RASK AVSLÄTT
		TREG IKKE BT-TILKOBLET
		RASK BT-PARING
		PÅ BT-TILKOBLET
		TREG LAVT BATTERI
		AV LADING FULLFØRT
		PÅ LADING PÅGÅR
		PÅ OMGIVELSESTILPASNING PÅ
		AV OMGIVELSESTILPASNING AV

		NOPEA VIRTA PÄÄLLE
		NOPEA VIRTA POIS
		HIDAS EI BT-YHTEYTTÄ
		NOPEA BT-LIITTÄMINEN
		PÄÄLLÄ BT-YHTEYS MUODOSTETTU
		HIDAS AKUN ALHAINEN VARAUS
		POIS PÄÄLTÄ LATAUS VALMIS
		PÄÄLLÄ LATAUS KÄYNNISSÄ
		PÄÄLLÄ AMBIENT AWARE PÄÄLLE
		POIS PÄÄLTÄ AMBIENT AWARE POIS

		БЫСТРОЕ ВКЛЮЧЕНИЕ ПИТАНИЯ
		БЫСТРОЕ ВЫКЛЮЧЕНИЕ ПИТАНИЯ
		МЕДЛЕННОЕ УСТРОЙСТВО BLUETOOTH НЕ ПОДКЛЮЧЕНО
		БЫСТРОЕ СВЯЗЫВАНИЕ ЧЕРЕЗ BLUETOOTH
		ON («ВКЛ.») УСТРОЙСТВО BLUETOOTH ПОДКЛЮЧЕНО
		МЕДЛЕННОЕ НИЗКИЙ УРОВЕНЬ ЗАРЯДА АККУМУЛЯТОРА
		OFF («ВЫКЛ.») ЗАРЯДКА ЗАВЕРШЕНА
		ON («ВКЛ.») ЗАРЯЖАЕТСЯ
		ON («ВКЛ.») AMBIENT AWARE ВКЛ.
		OFF («ВЫКЛ.») AMBIENT AWARE ВЫКЛ.

		SNABB SLÅ PÅ
		SNABB STÄNG AV
		LÅNGSAM INGEN BT ANSLUTEN
		SNABB BT-PARKOPPLING
		PÅ BT ANSLUTEN
		LÅNGSAM LÅG BATTERINIVÅ
		AV LADDNING SLUTFÖRD
		PÅ LADDNING PÅGÅR
		PÅ AMBIENT AWARE PÅ
		AV AMBIENT AWARE AV

		HURTIG TÆND
		HURTIG SLUK
		LANGSOM BT IKKE TILSLUTTET
		HURTIG BT-PARRING
		TÆNDT BT TILSLUTTET
		LANGSOM LAVT BATTERINIVEAU
		SLUKKET OPLADNING GENNEMFØRT
		TÆNDT OPLADER
		TÆNDT OMGIVELSESFØLSOMHED TIL
		SLUKKET OMGIVELSESFØLSOMHED FRA

		高速 電源オン
		高速 電源オフ
		低速 Bluetooth未接続
		高速 Bluetoothのペアリング
		オン Bluetooth接続済み
		低速 低バッテリー
		OFF 充電完了
		オン 充電中
		オン アンビエントアウェアオン
		OFF アンビエントアウェアオフ

		SZYBKIE WŁ CZANIE ZASILANIA
		SZYBKIE WYŁ CZANIE ZASILANIA
		WOLNE BRAK POL CZENIA BLUETOOTH
		SZYBKIE PAROWANIE BLUETOOTH
		ON (Wł.) POL CZENIE BLUETOOTH
		WOLNE NISKI PODZIEMNAŁADOWANIE AKUMULATORA
		OFF (Wyl.) ŁADOWANIE ZAKO CZONE
		ON (Wł.) TRWA ŁADOWANIE
		ON (Wł.) WIADOMO OTCZENIA WŁ CZONA
		OFF (Wyl.) WIADOMO OTCZENIA WYŁ CZONA

		빠름 전원 켜기
		빠름 전원 끄기
		느림 BT 연결되지 않음
		빠름 BT 페어링
		켜짐 BT 연결됨
		느림 배터리 부족
		꺼짐 충전 완료
		켜짐 충전 중
		켜짐 주변 인식 켜기
		꺼짐 주변 인식 끄기

		快 开机
		快 关机
		慢 蓝牙未连接
		快 蓝牙配对
		打开 蓝牙已连接
		慢 电量低
		关闭 充电已完成
		打开 正在充电

		打开 开启环境感知
		关闭 关闭环境感知

		מודר הפעלה
		מודר כיבוי
		איטי אין BT מחובר
		מודר BT זיווג
		מופעל BT מחובר
		איטי סוללה חלשה
		מכובה הסעייה הושלמה
		מופעל הסעייה מתבצעת

		מופעל מודעות לסביבה מופעלת
		מכובה מודעות לסביבה מכובה

		DENGAN CEPAT MENGHIDUPKAN
		DENGAN CEPAT MEMATIKAN
		LAMBAT BT TIDAK TERHUBUNG
		DENGAN CEPAT MEMASANGKAN BT
		HIDUP BT TERHUBUNG
		LAMBAT BATERAI LEMAH
		MATI PENGISIAN DAYA SELESAI
		HIDUP SEDANG MENGISI DAYA

		HIDUP SADAR LINGKUNGAN HIDUP
		MATI SADAR LINGKUNGAN MATI

		سريع التشغيل
		سريع إيقاف التشغيل
		بطيء لا يوجد جهاز BT متصل
		سريع إقران BT
		تشغيل BT متصل
		بطيء البطارية منخفضة الشحن
		إيقاف التشغيل اكتمل الشحن
		تشغيل الشحن قيد التقدم

		تشغيل تشغيل ميزة الوعي بالأجواء المحيطة
		إيقاف التشغيل إيقاف ميزة الوعي بالأجواء المحيطة

7 SPECIFICATIONS CARACTÉRISTIQUES TECHNIQUES

EN

- DRIVER SIZE: 9.2MM
- FREQUENCY RESPONSE: 20HZ-20KHZ
- IMPEDANCE: 16 OHMS
- SENSITIVITY: 115DB SPL/V@1KHZ
- MAX INPUT POWER: 6MW
- BLUETOOTH TRANSMITTED POWER: 0-4DBM
- BLUETOOTH TRANSMITTED MODULATION: GFSK, $\pi/4$ DQPSK, 8DPSK
- BLUETOOTH FREQUENCY: 2.402GHz-2.48GHz
- BLUETOOTH PROFILES: HFP V1.7, A2DP V1.3, AVRCP V1.5
- BLUETOOTH VERSION: V4.2
- BATTERY TYPE: POLYMER LI-ION BATTERY (3.7V, 120MAH)
- CHARGING TIME: 2 HOURS
- MUSIC PLAY TIME WITH BT ON: 8 HOURS
- TALK TIME WITH BT ON: 8 HOURS
- WEIGHT (G): 24G

FR

- DIMENSION DU HAUT-PARLEUR : 9,2 MM
- RÉPONSE EN FRÉQUENCE : 20 HZ à 20 KHZ
- IMPÉDANCE : 16 OHMS
- SENSIBILITÉ : 115 DB SPL/V À 1 KHZ
- PUISSANCE D'ENTRÉE MAX. : 6 MW
- PUISSANCE DE L'ÉMETTEUR BLUETOOTH : 0 À 4 DBM
- MODULATION DE L'ÉMETTEUR BLUETOOTH : GFSK, $\pi/4$ DQPSK, 8DPSK
- FRÉQUENCE BLUETOOTH : 2,402 GHz – 2,48 GHz
- PROFILS BLUETOOTH : HFP V1.7, A2DP V1.3, AVRCP V1.5
- VERSION BLUETOOTH : V4.2
- TYPE DE BATTERIE : BATTERIE LITHIUM-ION POLYMÈRE (3,7 V, 120 MAH)
- TEMPS DE RECHARGE : 2 HEURES
- AUTONOMIE BLUETOOTH MUSIQUE : 8 HEURES
- AUTONOMIE BLUETOOTH CONVERSATION : 8 HEURES
- POIDS (G) : 24 G

ES

- TAMAÑO DE LOS AMPLIFICADORES: 9,2 mm
- RESPUESTA DE FRECUENCIA: 20 Hz-20 kHz
- IMPEDANCIA: 16 ohmios
- SENSIBILIDAD: 115 dB SPL/V A 1 kHz
- POTENCIA DE ENTRADA MÁXIMA: 6 mW
- POTENCIA DEL TRANSMISOR BLUETOOTH: 0-4 dBm
- MODULACIÓN DEL TRANSMISOR BLUETOOTH: GFSK, $\pi/4$ DQPSK, 8 DPSK
- FRECUENCIA DE BLUETOOTH: 2,402 GHz-2,48 GHz
- PERFILES BLUETOOTH: HFP V1.7, A2DP V1.3, AVRCP V1.5
- VERSIÓN DE BLUETOOTH: V4.2
- TIPO DE BATERÍA: ION-LITIO POLIMÉRICA (3,7 V, 120 mAh)
- TIEMPO DE RECARGA: 2 HORAS
- TIEMPO DE REPRODUCCIÓN DE MÚSICA CON BT ACTIVADO: 8 HORAS
- TIEMPO DE CONVERSACIÓN CON BT ACTIVADO: 8 HORAS
- PESO (G): 24 g

PT

- TAMANHO DO DRIVER: 9,2 MM
- RESPOSTA DE FREQUÊNCIA: 20 HZ a 20 KHZ
- IMPEDÂNCIA: 16 OHMS
- SENSIBILIDADE: 115 DB SPL/V a 1 KHZ
- POTÊNCIA MÁXIMA DE ENTRADA: 6 MW
- POTÊNCIA DO TRANSMISSOR BLUETOOTH: de 0 a 4 DBM
- MODULADOR DO TRANSMISSOR BLUETOOTH: GFSK, $\pi/4$ DQPSK, 8 DPSK
- FREQUÊNCIA DO BLUETOOTH: de 2,402 GHz a 2,48 GHz
- PERFIS DO BLUETOOTH: HFP V1.7, A2DP V1.3, AVRCP V1.5
- VERSÃO BLUETOOTH: V4.2
- TIPO DE BATERIA: BATERIA DE POLÍMERO (ION-LÍTIO (3,7 V, 120 MAH)
- TEMPO DE CARREGAMENTO: 2 HORAS
- TEMPO DE REPRODUÇÃO DE MÚSICA COM BT LIGADO: 8 HORAS
- TEMPO DE CONVERSA COM BT LIGADO: 8 HORAS
- PESO (G): 24 G

DE

- TREIBERGRÖSSE: 9,2 mm
- FREQUENZGANG: 20 Hz – 20 KHz
- IMPEDANZ: 16 OHM
- EMPFINDLICHKEIT: 115 dB SPL/V BEI 1 KHz
- MAXIMALE EINGANGSLEISTUNG: 6 mW
- BLUETOOTH-ÜBERTRAGUNGSLAUFLEISTUNG: 0–4 dBm
- BLUETOOTH-ÜBERTRAGUNGSMODULATION: GFSK, $\pi/4$ DQPSK, 8 DPSK
- BLUETOOTH-FREQUENZ: 2,402 GHz–2,48 GHz
- BLUETOOTH-PROFILE: HFP V1.7, A2DP V1.3, AVRCP V1.5
- BLUETOOTH-VERSION: V4.2
- AKKUTYP: LITHIUM-POLYMER-AKKU (3,7 V, 120 mAh)
- LADEDAUER: 2 STUNDEN
- MUSIKSPIELZEIT MIT EINGESCHALTETEM BT: 8 STUNDEN
- SPRECHZEIT MIT EINGESCHALTETEM BT: 8 STUNDEN
- GEWICHT (g): 24 g

IT

- DIMENSIONI DRIVER: 9,2 MM
- RISPOSTA IN FREQUENZA: 20 HZ – 20 KHZ
- IMPEDANZA: 16 OHM
- SENSIBILITÀ: 115 DB SPL/V a 1 KHZ
- MASSIMA POTENZA IN INGRESSO: 6 MW
- POTENZA TRASMESSA DAL BLUETOOTH: 0-4 DBM
- MODULAZIONE TRASMESSA DAL BLUETOOTH: GFSK, $\pi/4$ DQPSK, 8 DPSK
- FREQUENZA BLUETOOTH: 2,402 GHz – 2,48 GHz
- PROFILI BLUETOOTH: HFP V1.7, A2DP V1.3, AVRCP V1.5
- VERSIONE BLUETOOTH: V4.2
- TIPO DI BATTERIA: POLIMERI AGLI IONI DI LITIO (3,7 V, 120 MAH)
- TEMPO DI CARICA: 2 ORE
- TEMPO DI RIPRODUZIONE MUSICALE CON BT ACCESO: 8 ORE
- TEMPO DI CONVERSIONE CON BT ACCESO: 8 ORE
- PESO (G): 24 G

NL

- MAAT VAN DRIVER: 9,2 MM
- FREQUENTIEBEREIK: 20 Hz-20 kHz
- IMPEDANTIE: 16 OHM
- GEVOELIGHEID: 115 DB SPL/V bij 1 kHz
- MAX. INGANGSVERMOGEN: 6 mW
- VERMOGEN BLUETOOTH-ZENDER: 0-4 dBm
- MODULATIE BLUETOOTH-ZENDER: GFSK $\pi/4$ DQPSK 8DPSK
- BLUETOOTH-FREQUENTIE: 2,402 GHz – 2,48 GHz
- BLUETOOTH-PROFIELEN: HFP V1.7, A2DP V1.3, AVRCP V1.5
- BLUETOOTH-VERSIE: V4.2
- TYPE BATTERIJ: LITHIUM-ION POLYMEER-ACCU (3,7 V, 120 mAh)
- OPLAADTIJD: 2 UUR
- AFSPELEN MUZIEK MET BT AAN: 8 UUR
- SPREEKTijd MET BT AAN: 8 UUR
- GEWICHT (g): 24 g

NO

- ELEMENTSTØRRELSE: 9,2 mm
- FREKVENSRESPONS: 20 Hz – 20 kHz
- IMPEDANS: 16 ohm
- FØLSOMHET: 115 dB SPL/V @1kHz
- MAKS. INNGANGSEFFEKT: 6MW
- BLUETOOTH SENDE-EFFEKT 0–4 DBM
- BLUETOOTH OVERFØRINGSMODULASJON: GFSK, $\pi/4$ DQPSK, 8DPSK
- BLUETOOTH-FREKVENNS: 2,402–2,48 GHz
- BLUETOOTH-PROFILER: HFP V1.7, A2DP V1.3, AVRCP V1.5
- BLUETOOTH-VERSJON: V4.2
- BATTERITYPE: POLYMER LI-ION-BATTERI (3,7 V, 120 MAH)
- LADETID: 2 TIMER
- MUSIKKAVSPILLINGSTID MED BT PÅ: 8 TIMER
- SNAKKETID MED BT PÅ: 8 TIMER
- VEKT (G): 24 G

FI

- ELEMENTIN KOKO: 9,2 MM
- TAAJUUSVASTE: 20 Hz – 20 kHz
- IMPEDANSSI: 16 OHMIA
- HERKKYYS: 115 DB SPL/V @ 1 kHz
- ENIMMÄISTEHO: 6 mW
- BLUETOOTH-LÄHETTIMEN TEHO: 0–4 dBm
- BLUETOOTH-LÄHETTIMEN MODULAATIO: GFSK, $\pi/4$ DQPSK, 8DPSK
- BLUETOOTH-TAAJUUS: 2,402 GHz – 2,48 GHz
- BLUETOOTH-PROFIILIT: HFP V1.7, A2DP V1.3, AVRCP V1.5
- BLUETOOTH-VERSIO: V4.2
- AKKUTYYPPI: POLYMEERILITHIUMIONIAKKU (3,7 V, 120 mAh)
- LATAUSAIKA: 2 TUNTIA
- MUSIIKINTOISTOAIKA BT PÄÄLLÄ: 8 TUNTIA
- PUHELUAIKA BT PÄÄLLÄ: 8 TUNTIA
- PAINO: 24 g

RU

- РАЗМЕР ИЗЛУЧАТЕЛЯ: 9,2 ММ
- ЧАСТОТНАЯ ХАРАКТЕРИСТИКА: 20 ГЦ–20 КГЦ
- ИМПЕДАНС: 16 ОМ
- ЧУВСТВИТЕЛЬНОСТЬ: 115 ДБ SPL/V ПРИ 1 КГЦ
- МАКСИМАЛЬНАЯ ВХОДНАЯ МОЩНОСТЬ: 6 МВт
- МОЩНОСТЬ ПЕРЕДАТЧИКА BLUETOOTH: 0–4 ДБМ
- МОДУЛЯЦИЯ ПЕРЕДАТЧИКА BLUETOOTH: GFSK, π/4 DQPSK, 8DPSK
- ЧАСТОТА BLUETOOTH: 2,402–2,48 ГГц
- ПРОФИЛИ BLUETOOTH: HFP V1.7, A2DP V1.3, AVRCP V1.5
- ВЕРСИЯ BLUETOOTH: V4.2
- ТИП АККУМУЛЯТОРА: ЛИТИЙ-ПОЛИМЕРНЫЙ (3,7 В, 120 МА·Ч)
- ВРЕМЯ ЗАРЯДКИ: 2 ЧАСА
- ВРЕМЯ ВОСПРОИЗВЕДЕНИЯ МУЗЫКИ С ВКЛЮЧЕННЫМ BLUETOOTH: 8 ЧАСОВ
- ВРЕМЯ РАЗГОВОРА С ВКЛЮЧЕННЫМ BLUETOOTH: 8 ЧАСОВ
- ВЕС (Г): 24 Г

SV

- ELEMENTSTORLEK: 9,2 mm
- FREKVENSA TERGIVNING: 20 Hz–20 kHz
- IMPEDANS: 16 ohm
- KÄNSLIGHET: 115 dB SPL/V vid 1 kHz
- MAX. INGÅNGSEFFEKT: 6 mW
- BLUETOOTH-SÄNDAREFFEKT: 0–4 DBM
- BLUETOOTH-SÄNDARMODULERING: GFSK, π/4 DQPSK, 8DPSK
- BLUETOOTH-FREKVENNS: 2,402 GHz–2,48 GHz
- BLUETOOTH-PROFILER: HFP V1.7, A2DP V1.3, AVRCP V1.5
- BLUETOOTH-VERSION: V4.2
- BATTERYTYPE: LITIJUMJONPOLYMER (3,7 V, 120 mAh)
- LADDNINGSTID: 2 TIMMAR
- MUSIKSPELNINGSTID MED BT PÅ: 8 TIMMAR
- SAMTALSTID MED BT PÅ: 8 TIMMAR
- VIKT: 24 g

DA

- ENHEDS-STØRRELSE: 9,2 MM
- FREKVENSBOMRÅDE: 20 Hz–20 kHz
- IMPEDANS: 16 OHM
- FØLSOMHED: 115 DB SPL/V VED 1 KHZ
- MAKS. INDGANGSEFFEKT: 6 MW
- BLUETOOTH-SENDEREFFEKT: 0-4 DBM
- BLUETOOTH-SENDERMODULATION: GFSK, π/4-DQPSK, 8-DPSK
- BLUETOOTH-FREKVENNS: 2,402 GHz–2,48 GHz
- BLUETOOTH-PROFILER: HFP V1.7, A2DP V1.3, AVRCP V1.5
- BLUETOOTH-VERSION: V4.2
- BATTERYTYPE: POLYMER-LI-ION-BATTERI (3,7 V, 120 MAH)
- OPLADNINGSTID: 2 TIMER
- MUSIKSPILLETTID MED BT AKTIVERET: 8 TIMER
- TALETTID MED BT AKTIVERET: 8 TIMER
- VÆGT (G): 24 g

JP

- ユニットサイズ: 9.2mm
- 周波数特性: 20Hz~20kHz
- インピーダンス: 16Ω
- 感度: 115DB SPL/V @1KHZ
- 最大入力電力: 6mW
- Bluetoothトランスミッター出力: 0~4dBm
- Bluetoothトランスミッターの変調方式: GFSK, π/4-DQPSK, 8-DPSK
- Bluetoothの周波数: 2.402GHz~2.48GHz
- Bluetoothプロファイル: HFP V1.7, A2DP V1.3, AVRCP V1.5
- Bluetoothバージョン: V4.2
- バッテリータイプ: ポリマーリチウムイオン電池 (3.7V, 120MAH)
- 充電時間: 2時間
- 音楽再生時間 (Bluetoothオンの場合): 8時間
- 通話時間 (Bluetoothオンの場合): 8時間
- 重量 (g): 24g

PL

- ROZMIAR PRZETWORNIKÓW: 9,2 MM
- PASMO PRZENOSZENIA: 20 HZ – 20 KHZ
- IMPEDANCJA: 16 OMÓW
- CZUŁOŚĆ: 115 DB SPL/V przy 1 KHZ
- MAKS. MOC WEJŚCIOWA: 6 MW
- MOC NADAJNIKA BLUETOOTH: 0 – 4 DBM
- MODULACJA NADAJNIKA BLUETOOTH: GFSK, π/4 DQPSK, 8DPSK
- CZĘSTOTLIWOŚĆ BLUETOOTH: 2,402 GHz – 2,480 GHz
- PROFILE BLUETOOTH: HFP V1.7, A2DP V1.3, AVRCP V1.5
- WERSJA BLUETOOTH: V4.2
- RODZAJ AKUMULATORA: BATERIA LITOWO-POLIMEROVA (3,7 V, 120 mAh)
- CZAS ŁADOWANIA: 2 GODZINY
- CZAS ODTWARZANIA MUZYKI PRZY WŁĄCZENIU KOMUNIKACJI BLUETOOTH: 8 GODZIN
- CZAS ROZMÓW Z WŁĄCZONĄ KOMUNIKACJĄ BLUETOOTH: 8 GODZIN
- MASA (g): 24 g

KO

- 드라이버 크기: 9.2MM
- 주파수 응답: 20Hz-20kHz
- 임피던스: 16OHMS
- 감도: 115DB SPL/V@1KHZ
- 최대 입력 전력: 6MW
- 블루투스 송신기 출력: 0-4DBM
- 블루투스 송신기 변조: GFSK, π/4 DQPSK, 8DPSK
- 블루투스 주파수: 2.402GHz ~2.48GHz
- 블루투스 프로파일: HFP V1.7, A2DP V1.3, AVRCP V1.5
- 블루투스 버전: 4.2버전
- 배터리 유형: 폴리머 리튬이온 배터리 (3.7V, 120MAH)
- 충전 시간: 2시간
- BT 음악 재생 시간: 8시간
- BT 사용 시 통화 가능 시간: 8시간
- 중량(G): 24G

CHS

- 驱动单元尺寸: 9.2MM
- 频率响应: 20HZ-20KHZ
- 阻抗: 16 OHMS
- 灵敏度: 115DB SPL/V@1KHZ
- 最大输入功率: 6MW
- 蓝牙传输功率: 0-4DBM
- 蓝牙传输调制: GFSK, π/4 DQPSK, 8DPSK
- 蓝牙频率: 2.402GHz-2.48GHz
- 蓝牙规范: HFP V1.7, A2DP V1.3, AVRCP V1.5
- 蓝牙版本: V4.2
- 电池类型: 聚合物锂离子电池 (3.7V, 120MAH)
- 充电时间: 2 小时
- 蓝牙开启音乐播放时间: 8 小时
- 蓝牙打开通话时间: 8 小时
- 重量 (G): 24G

ID

- UKURAN DRIVER: 9,2MM
- RESPONS FREKUENSI: 20HZ-20KHZ
- IMPEDANSI: 16 OHM
- SENSITIVITAS: 115DB SPLV@1KHZ
- DAYA MASUKAN MAKS: 6MW
- DAYA TRANSMITTER BLUETOOTH: 0-4DBM
- MODULASI TRANSMITTER BLUETOOTH: GFSK, π/4 DQPSK, 8DPSK
- FREKUENSI BLUETOOTH: 2,402 GHz - 2,48 GHz
- PROFIL BLUETOOTH: HFP V1.7, A2DP V1.3, AVRCP V1.5
- VERSI BLUETOOTH: V4.2
- JENIS BATERAI: BATERAI POLIMER LI-ION (3,7V, 120MAH)
- WAKTU PENGISIAN: 2 JAM
- WAKTU PEMUTARAN MUSIK DENGAN BT HIDUP: 8 JAM
- WAKTU BICARA DENGAN BT HIDUP: 8 JAM
- BERAT (G): 24G

HE

- גודל רמקול: 9.2 מ"מ
- תגובת תדר: 20HZ-20KHZ
- עכבה: 16 אוהם
- רגישות: 115DB SPL/V@1KHZ
- הספק כניסה מקסימלי: 6 מיליוואט
- הספק מדרה 0-4DBM Bluetooth
- אפנון מדרה Bluetooth: GFSK, π/4 DQPSK, 8DPSK
- תדר ה-Bluetooth: 2.402GHz-2.48GHz
- פרופילי ה-Bluetooth: HFP V1.7, A2DP V1.3, AVRCP V1.5
- גרסת ה-Bluetooth: V4.2
- סוג הסוללה: סוללת ליטיום-יון פולימריית (3.7V, 120mAh)
- זמן טעינה: שתיים
- משך השמעת מוזיקה כאשר BT פעיל: 8 שעות
- זמן דיבור כאשר BT פעיל: 8 שעות
- משקל (גרם): 24 ג'

AR

- حجم الحركه: 9.2 مم
- استجابة التردد: 20 هرتز - 20 كيلو هرتز
- المقاومة: 16 اوم
- الحساسية: 115 ديسيبل SPL/فولت عند 1 كيلو هرتز
- أقصى طاقة دخل: 6 ميجاوات
- طاقة الإرسال عبر Bluetooth: 0-4 ديسيبل مكافئ
- تعديل الإرسال عبر Bluetooth: GFSK, π/4 DQPSK, 8DPSK
- تردد Bluetooth: 2.402 جيجا هرتز - 2.48 جيجا هرتز
- أبعاد Bluetooth: HFP V1.7, A2DP V1.3, AVRCP V1.5
- إصدار Bluetooth: الإصدار 4.2
- نوع البطارية: بطارية بوليمر ليثيوم - أيون (3.7 فولت, 120 مللي أمبير)
- زمن الشحن: ساعتان
- وقت لتشغيل الموسيقى مع تشغيل BT: 8 ساعات
- وقت التحدث مع تشغيل BT: 8 ساعات
- الوزن (بالجرام): 24 جرام

FCC AND IC STATEMENT FOR USERS

THIS DEVICE COMPLIES WITH PART 15 OF THE FCC RULES. OPERATION IS SUBJECT TO THE FOLLOWING TWO CONDITIONS: (1) THIS DEVICE MAY NOT CAUSE HARMFUL INTERFERENCE, AND (2) THIS DEVICE MUST ACCEPT ANY INTERFERENCE RECEIVED, INCLUDING INTERFERENCE THAT MAY CAUSE UNDESIRABLE OPERATION. CAN ICES-3 (B) / NMB-3 (B).

FEDERAL COMMUNICATION COMMISSION INTERFERENCE STATEMENT

THIS EQUIPMENT HAS BEEN TESTED AND FOUND TO COMPLY WITH THE LIMITS FOR A CLASS B DIGITAL DEVICE, PURSUANT TO PART 15 OF THE FCC RULES. THESE LIMITS ARE DESIGNED TO PROVIDE REASONABLE PROTECTION AGAINST HARMFUL INTERFERENCE IN A RESIDENTIAL INSTALLATION. THIS EQUIPMENT GENERATES, USES AND CAN RADIATE RADIO FREQUENCY ENERGY AND, IF NOT INSTALLED AND USED IN ACCORDANCE WITH THE INSTRUCTIONS, MAY CAUSE HARMFUL INTERFERENCE TO RADIO COMMUNICATIONS. HOWEVER, THERE IS NO GUARANTEE THAT INTERFERENCE WILL NOT OCCUR IN A PARTICULAR INSTALLATION. IF THIS EQUIPMENT DOES CAUSE HARMFUL INTERFERENCE TO RADIO OR TELEVISION RECEPTION, WHICH CAN BE DETERMINED BY TURNING THE EQUIPMENT OFF AND ON, THE USER IS ENCOURAGED TO TRY TO CORRECT THE INTERFERENCE BY ONE OR MORE OF THE FOLLOWING MEASURES:

- REORIENT OR RELOCATE THE RECEIVING ANTENNA.
- INCREASE THE SEPARATION BETWEEN THE EQUIPMENT AND RECEIVER.
- CONNECT THE EQUIPMENT INTO AN OUTLET ON A CIRCUIT DIFFERENT FROM THAT TO WHICH THE RECEIVER IS CONNECTED.
- CONSULT THE DEALER OR AN EXPERIENCED RADIO/TV TECHNICIAN FOR HELP.

INSTRUCTIONS FOR USERS ON REMOVAL, RECYCLING AND DISPOSAL OF USED BATTERIES

FOR PRODUCTS WITH A BUILT-IN BATTERY THAT LASTS FOR THE LIFETIME OF THE PRODUCT, REMOVAL MAY NOT BE POSSIBLE FOR THE USER. IN THIS CASE, RECYCLING OR RECOVERY CENTERS HANDLE THE DISMANTLING OF THE PRODUCT AND THE REMOVAL OF THE BATTERY. IF, FOR ANY REASON, IT BECOMES NECESSARY TO REPLACE SUCH A BATTERY, THIS PROCEDURE MUST BE PERFORMED BY AUTHORIZED SERVICE CENTERS.

IN THE EUROPEAN UNION AND OTHER LOCATIONS, IT IS ILLEGAL TO DISPOSE OF ANY BATTERY WITH HOUSEHOLD TRASH. ALL BATTERIES MUST BE DISPOSED OF IN AN ENVIRONMENTALLY SOUND MANNER. CONTACT YOUR LOCAL WASTE-MANAGEMENT OFFICIALS FOR INFORMATION REGARDING THE ENVIRONMENTALLY SOUND COLLECTION, RECYCLING AND DISPOSAL OF USED BATTERIES.

WARNING: DANGER OF EXPLOSION IF BATTERY IS INCORRECTLY REPLACED. TO REDUCE RISK OF FIRE OR BURNS, DON'T DISASSEMBLE, CRUSH, PUNCTURE, SHORT EXTERNAL CONTACTS, EXPOSE TO TEMPERATURE ABOVE 60°C (140°F), OR DISPOSE OF IN FIRE OR WATER. REPLACE ONLY WITH SPECIFIED BATTERIES.

THE SYMBOL INDICATING 'SEPARATE COLLECTION' FOR ALL BATTERIES AND ACCUMULATORS SHALL BE THE CROSSED-OUT WHEELED BIN SHOWN BELOW:



IN CASE OF BATTERIES, ACCUMULATORS AND BUTTON CELLS CONTAINING MORE THAN 0.0005% MERCURY, MORE THAN 0.002% CADMIUM OR MORE THAN 0.004% LEAD, SHALL BE MARKED WITH THE CHEMICAL SYMBOL FOR THE METAL CONCERNED: Hg, Cd, OR Pb RESPECTIVELY. PLEASE REFER TO THE BELOW SYMBOL:

**充電池のみ (外せない場合)**

本製品に内蔵しているリチウム充電池はリサイクルができます。

製品を廃棄するにあたり、リサイクルにご協力ください。

ご使用済の製品本体を下記宛先まで着払いにてお送りください。

送り先: ハーマンインターナショナル (株) 東京サービスセンター 〒135-0053

東京都江東区辰巳3-8-5 ナカノ商会辰巳センター4F

TEL: 0570-550-465

此产品含有内置锂电池, 请勿将此产品暴露在强烈的日照下, 火烤或过热的环境中。



Торговая марка	: AKG
Назначение товара	: Пользовательские наушники
Изготовитель	: Харман Интернешнл Индастриз Инкорпорейтед, США, 06901 Коннектикут, г.Стамфорд, Атлантик Стрит 400, офис 1500
Страна происхождения	: Китай
Импортер в Россию	: ООО "Самсунг Электроникс Рус Компани", Российская Федерация, 123242, г. Москва, Новинский бульвар, д. 31, помещение 1, 2.
Гарантийный период	: 2 года
Информация о сервисных центрах	: www.samsung.com/ru тел. 8-800-555-5555
Срок службы	: 3 года



Товар сертифицирован	:
Дата производства	: Дата изготовления устройства определяется по двум буквенным обозначениям из второй группы символов серийного номера изделия, следующих после разделительного знака «-». Кодировка соответствует порядку букв латинского алфавита, начиная с января 2010 года: 000000-MY0000000, где «M» - месяц производства (А - январь, В - февраль, С - март и т.д.) и «Y» - год производства (А - 2010, В - 2011, С - 2012 и т.д.).



Este equipamento opera em caráter secundário, isto é, não tem direito a proteção contra interferência prejudicial, mesmo de estações do mesmo tipo, e não pode causar interferência a sistemas operando em caráter primário.

Este produto está homologado pela ANATEL, de acordo com os procedimentos regulamentados pela Resolução 242/2000, e atende aos requisitos técnicos aplicados.

Para maiores informações, consulte o site da ANATEL – www.anatel.gov.br



THE BLUETOOTH® WORD MARK AND LOGOS ARE REGISTERED TRADEMARKS OWNED BY THE BLUETOOTH SIG, INC. AND ANY USE OF SUCH MARKS BY HARMAN INTERNATIONAL INDUSTRIES, INCORPORATED IS UNDER LICENSE. OTHER TRADEMARKS AND TRADE NAMES ARE THOSE OF THEIR RESPECTIVE OWNERS.